

# MODE D'EMPLOI

## INTRODUCTION

L'Alecto DVM-67 est un moniteur audio/vidéo sans fil pour bébé, il convient à des utilisations privées à l'intérieur.

Vous pouvez soit regarder et écouter continuellement soit vous pouvez avoir le moniteur bébé qui s'allume automatiquement dès que votre bébé se met à crier.

L'Alecto DVM-67 satisfait les besoins essentiels et autres éléments relatifs comme stipulés par la Directive Européenne 2014/53/EU.

La déclaration de conformité est disponible sur : <http://DOC.hesdo.com/DVM-67-DOC.pdf>

L'utilisation de cet équipement est autorisée dans tous les pays de l'UE. En France, Italie, Russie et Ukraine, uniquement l'utilisation à l'intérieur est autorisée.

### ATTENTION

Avant de commencer à utiliser l'appareil, veuillez retirer toutes les feuilles de protection de l'unité parent et unité bébé.

## VUE D'ENSEMBLE DES FONCTIONS

### UNITÉ BÉBÉ :

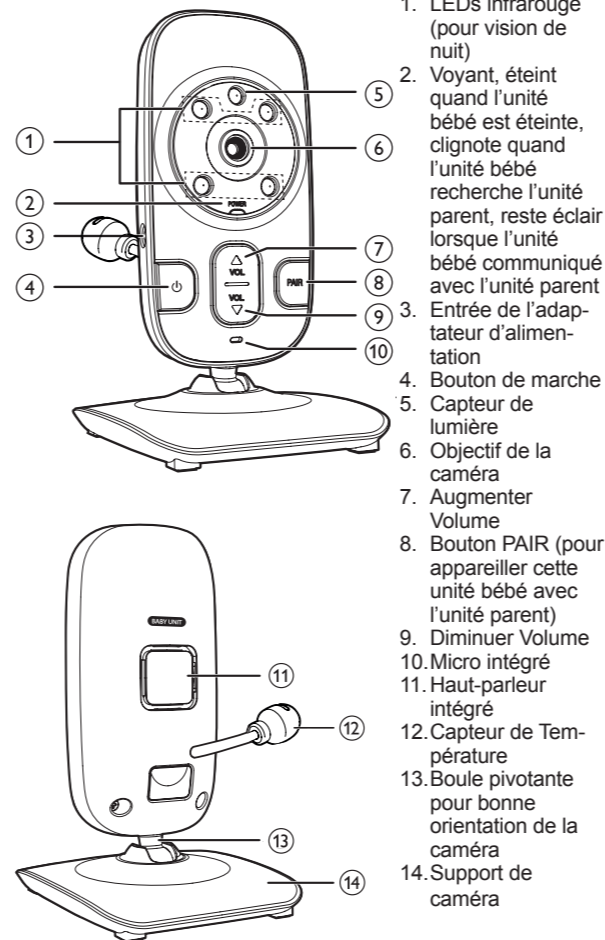

### UNITÉ PARENT :

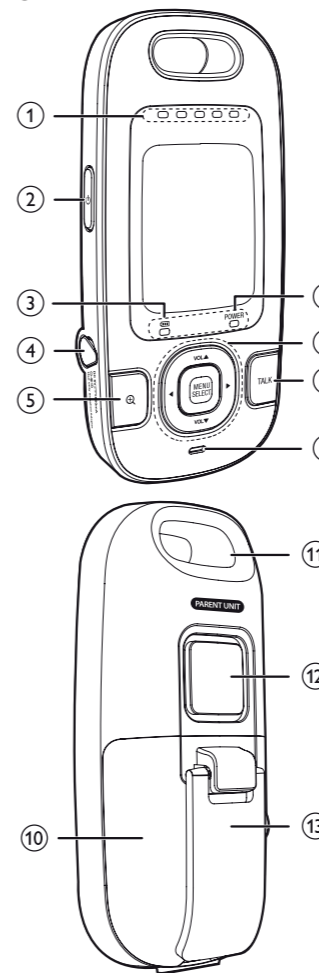

- Indication visuelle de son, affiche également le niveau du volume lors du réglage
- Bouton de marche, appuyez brièvement pour allumer/éteindre l'affichage, appuyez et restez appuyé pendant 2 secondes pour allumer/éteindre l'unité parent
- Indicateur de batterie (veuillez également voir plus loin dans ce guide)
- Entrée adaptateur d'alimentation
- zoom avant/arrière
- indicateur de marche
- MENU/SELECT** : pour ouvrir le menu et confirmer les sélections VOL ▲, VOL ▼, ► et ◀ : diverses fonctions, voir dans ce guide de l'utilisateur
- bouton réponse vers l'unité bébé
- Micro intégré
- Compartiment de batterie
- Option de suspension pour bandeau
- Haut-parleur intégré
- Support pliable

## ICÔNES À L'AFFICHAGE

- Partie supérieure de l'affichage, durant une utilisation normale
- Indique la force de réception :
    - Réception forte
    - réception bonne
    - réception moyenne
    - mauvaise réception
    - le récepteur recherche une caméra
    - pas de caméra détectée
  - (x = 1 ~ 4) montre quelle caméra vous regardez
  - 'Mode surveillance' (choix de config pour voir les caméras une après l'autre en utilisation multiples caméras)
  - volume défini à 0 (haut-parleur éteint)
  - VOX est activé (l'unité commute automatiquement sur marche lorsque le bébé commence à crier)
  - 20°C affichage de température dans la pièce du bébé
  - indication de batterie :
    - la batterie est vide
    - la batterie est pleine
    - animation lorsque la batterie se recharge
  - apparaît lorsque l'adaptateur est connecté et que la batterie n'est pas ou mal installée
- icônes à l'affichage durant la configuration
- cette icône est suivie par le nombre de caméras enregistrées que vous pouvez sélectionner en utilisant les boutons ◀ et ►
  - dans ce menu, vous pouvez régler la luminosité de l'affichage



- ici vous pouvez définir le niveau de sensibilité pour la fonction VOX
- dans ce menu, vous pouvez activer/désactiver la fonction VOX
- ici vous pouvez choisir d'avoir la température affichée en degrés Celsius ou Fahrenheit
- dans ce menu, vous pouvez enregistrer des caméras supplémentaires sur le récepteur

## INSTALLATION

### UNITÉ BÉBÉ :

#### Alimentation :

- Connectez un des adaptateurs d'alimentation fournis 6V à l'entrée 6V DC sur l'unité bébé.
- Insérez l'adaptateur dans une prise murale 230V.

Utilisez uniquement l'adaptateur d'alimentation fourni avec le numéro de modèle S0031V0600060.

#### Fixation au mur :

Percez deux trous proche l'un de l'autre dans le mur séparés d'une distance de 5.4cm et insérez les prises et vis. La tête de la vis devra sortir du mur de plusieurs millimètres. Faites glisser le pied de l'unité bébé sur les vis et puis appuyez sur l'unité bébé un peu vers le bas.

#### Conseils pour emplacement :

- Pour une utilisation comme moniteur pour bébé : placez l'unité bébé au moins à 1-2 mètres de votre bébé et assurez-vous en toute sécurité d'être loin du câble adaptateur.
- Pour une portée optimale, il est conseillé de mettre en place l'unité bébé le plus haut possible, sans grosses surfaces métalliques.
- La température provient de l'arrière de l'unité bébé. Assurez-vous que ce capteur pend librement, non exposé au soleil et évitez la chaleur à partir par exemple d'ampoules.
- L'unité bébé n'est pas étanche. Lors de l'utilisation à l'extérieur, assurez-vous de protéger l'unité bébé contre l'humidité et le sable.

### UNITÉ PARENT :

#### Alimentation :

L'unité parent peut être alimentée directement par la batterie rechargeable incluse ou via l'adaptateur d'alimentation fourni. Dès que vous connectez l'adaptateur d'alimentation, il charge la batterie permettant une utilisation mobile de l'unité parent.

#### Batterie :

- Ouvrez le compartiment à batterie en faisant glisser et déclinçant le couvercle de batterie à l'arrière.
- Connectez la fiche de batterie dans le compartiment batterie selon la figure ci-dessous et installez la batterie.
- Clipsez de nouveau le couvercle de batterie sur l'unité parent.

Installez uniquement la batterie rechargeable NiMH fournie (3.6V, 900mAh). Ne connectez jamais la fiche ni n'installez jamais la batterie en forçant.

#### Adaptateur d'alimentation :

- Connectez l'autre adaptateur d'alimentation 6V à l'entrée DC6V sur le côté de l'unité parent. (derrière le haut du couvercle en caoutchouc)
  - Insérez l'adaptateur dans une prise murale 230V.
- Utilisez uniquement l'adaptateur d'alimentation fourni avec le numéro de modèle S0031V0600060. Vous pouvez recharger la batterie avec l'unité parent soit allumée soit éteinte, bien que la recharger avec l'unité parent éteinte prendra moins de temps.

#### Chargement :

- La batterie sera chargée dès que vous branchez l'adaptateur d'alimentation et que vous l'insérez dans une prise murale de 230V.
- Pour la première utilisation, chargez la batterie pendant au moins 15 heures, même si l'indicateur montre une batterie complètement chargée.
  - Le circuit de charge de la batterie est géré électroniquement et il n'y a aucun risque de surcharge, ce qui vous permet de laisser l'adaptateur connecté à tout moment.
  - Dans le cas où vous ne pourrez pas utiliser l'appareil pendant une période de temps prolongée (> 2 mois), veuillez vous assurer de débrancher l'adaptateur de la prise murale et retirez la batterie de l'unité parent. Lorsque vous commencez à l'utiliser à nouveau, assurez-vous de charger correctement la batterie.
  - Assurez-vous que personne ne peut trébucher ou tomber sur le câble de l'adaptateur. Vous pouvez regrouper les câbles qui sont trop longues avec du ruban adhésif ou câble liaison prévu pour cela.

#### Indication de la batterie :

- Partie supérieure de l'affichage : (uniquement avec l'unité parent allumée)
- pas de batterie installée, l'unité parent est directement alimentée via l'adaptateur
  - batterie pleine
  - batterie presque vide
  - batterie en charge
- Partie du milieu sur l'affichage : (uniquement avec l'unité parent allumée)
- ce symbole apparaît pendant plusieurs secondes toutes les minutes dans la dernière heure avant que la batterie ne soit vide.
- Indicateur sur l'unité parent :
- clignote en rouge : batterie presque vide
  - reste rouge : batterie en charge (éteint quand la batterie est pleine)

#### Cordon :

Vous pouvez attacher un cordon ou lanière sur le haut de l'unité parent. Le cordon ou lanière n'est pas fourni.

## UTILISATION

### UNITÉ BÉBÉ :

**Mise en marche/arrêt :**  
 appuyez et restez appuyé pendant 2 secondes pour éteindre

L'indicateur vert sur l'unité bébé clignote lorsque l'unité bébé essaye d'établir une connexion avec l'unité parent, cet indicateur reste éclairé lorsque la connexion a réussi.

**Volume :**  
Utilisez les boutons ▲ et ▼ pour régler le volume de réception pour la fonction Répondre (talk-back) depuis l'unité parent.

**Vision de nuit automatique :**  
L'unité bébé est équipée de LEDs infrarouges intégrés; ces LEDs s'allumeront automatiquement lorsque la pièce du bébé devient sombre et s'éteindront de nouveau lorsque la lumière revient.

*Les LEDs peuvent éclairer des objets jusqu'à une distance d'environ 2 mètres.*

*Quand il fait sombre, les LEDs de vision de nuit sont allumées, les images sur l'unité parent seront affichées en noir et blanc.*

*Attention : la lumière infrarouge ne peut pas être perçue par l'œil humain; cela signifie que vous ne pouvez pas dire sir les LEDs infrarouges sont allumées à l'œil nu. Selon le type de LED infrarouge, vous pourriez voir une lueur rouge.*

## CONSEILS ET AVERTISSEMENTS

### GÉNÉRAL :

- Lisez attentivement le manuel de l'utilisateur et suivez toutes les indications.
- Ne placez jamais l'unité bébé ou de l'unité parent dans la chambre ou dans un environnement humide ou mouillé.
- Assurez-vous de la dissipation de chaleur adéquate; ne couvrez jamais l'unité parent, l'unité bébé et / ou l' (les) adaptateur(s) secteur (s) et ne jamais les placer directement à côté d'une source de chaleur.
- Utilisez uniquement l' (les) adaptateur (s) fourni(s) ; la connexion d'un type d'adaptateur différent endommagera les composants électroniques.
- Assurez-vous que les câbles d'adaptateur sont exempts de tout dommage et assurez-vous que personne ne peut trébucher ou tomber à cause de ces câbles.
- Ne jamais démonter l'unité parent, l'unité bébé et / ou l' (les) adaptateur (s) d'alimentation; Seul un personnel qualifié est autorisé à le faire.

### INSTALLATION :

- branchez ou débranchez uniquement l'adaptateur d'alimentation / de l'unité de bébé ou de l'unité parent lorsque l'adaptateur secteur est retiré de la prise murale.
- Ne jamais installer le DMV-67 pendant les orages.
- Ne touchez jamais les câbles d'adaptateur non isolés, à moins que les adaptateurs soient retirés de la prise murale.

### SANS INTERFÉRENCE :

- Ce moniteur d'affichage bébé est codé numériquement. Cela signifie que vous ne recevrez jamais de signaux provenant d'autres appareils, ni le signal de votre (vos) unité(s) bébé ne pourront être reçus par votre voisinage.
- Dans le cas où l' (les) unité(s) bébé est (sont) placée(s) dans ou à proximité de champs électromagnétiques, le signal (images ou son) peut être légèrement affecté. Si cela arrivait, essayez un emplacement différent pour l' (les) unité(s) bébé ou unité parent ou déplacez si possible, la source d'interférence.

### UNITÉ PARENT :



**Mise en marche/arrêt :**  
 appuyez et restez appuyé pendant 2 secondes pour éteindre

**Volume :**  
Utilisez les boutons ▲ et ▼ pour régler la puissance des sons provenant de la pièce du bébé que vous pouvez entendre via le haut-parleur de l'unité parent.

Lors du réglage, le niveau du volume sera indiqué sur l'affichage et l'icône  apparaîtra dans la partie supérieure lorsque le niveau du volume est défini sur 0 (pas de son).

**Mise en marche/arrêt automatiquement : (VOX)**  
Vous pouvez définir l'unité de parent pour qu'elle s'éteigne quand le bébé dort tranquillement et l'unité bébé ne détecte aucun son, et laissez-la allumée à nouveau dès que le bébé commence à pleurer. Ici, vous pouvez régler le niveau de déclenchement pour activer les images et les sons :  
1. Appuyez sur le bouton **MENU** et utilisez le bouton ▲ ou ▼ pour faire défiler sur l'option .  
2. Utilisez les boutons ◀ et ▶ pour diminuer ou augmenter le niveau de sensibilité :  
■ : sensibilité faible, l'unité parent s'allume uniquement lors de forts sons sont détectés  
■■■■■ : grande sensibilité, l'unité parent s'allume également lorsque des sons faibles sont détectés  
■■■■■■■ : sensibilité maximum, l'unité parent reste allumée  
3. Appuyez sur le bouton **MENU** pour sauvegarder vos paramètres et quitter le menu

### Mettre en marche/arrêt l'affichage manuellement :

Lorsque l'affichage est éteint du fait qu'il n'y a pas de son détecté, vous pouvez quand même souhaiter continuer de vouloir vérifier, vous pouvez appuyer brièvement sur le bouton  temporairement pour allumer l'affichage. Appuyez de nouveau sur le bouton  pour éteindre l'affichage.



#### ESPIONNAGE/ECOUTE ELECTRONIQUE :

- L'espionnage/écoute électronique des signaux provenant de ce moniteur vidéo pour bébé est presque impossible. Non seulement il faut être dans la portée du moniteur vidéo pour bébé mais en plus il faut disposer d'un équipement très couteux.

### ENTRETIEN :

- Nettoyez le babyphone uniquement avec un chiffon humide; n'utilisez jamais de nettoyant chimique. Avant tout nettoyage, vous devez débrancher les adaptateurs.



### PORTÉE :

- Cet interphone bébé a une portée de 300 mètres en champ libre et jusqu'à 50 mètres à l'intérieur; cette portée dépend des conditions locales. Lorsque les unités sont hors de portée l'une de l'autre, l'affichage se 'gèlera' d'abord pendant plusieurs secondes (pas de mouvement) alors que  clignotera à l'affichage, suivi par  après quelques autres secondes.

### RETARD DANS LES IMAGES ET SON :

- L'unité bébé transmet les images et le son à l'unité parent dans des blocs numériques. L'unité parent convertit ces signaux en une image reconnaissable et un son compréhensible. Par conséquent, il y a un petit délai entre le moment du mouvement et des sons qui se font et l'affichage et les sons de l'unité parent.
- En outre, les sons et les images sur l'unité parents ne sont pas exactement simultanés.

### ENVIRONNEMENT ET MISE AUX DÉCHETS DE L'APPAREIL :

- L'emballage de ce réveil peut être recyclé avec le papier. Cependant, nous vous conseillons de le conserver pour transporter l'appareil.
- Les piles défectueuses ou usagées doivent être déposées dans un système de collection des déchets électroniques. Ne jamais jeter les piles aux ordures ménagères.
- Si vous remplacez votre réveil, vous devez retourner l'ancien à votre fournisseur qui s'occupera du recyclage de votre appareil  

#### Quitter l'affichage allumé continuellement :



Si vous ne voulez pas que l'affichage s'éteigne automatiquement lorsqu'aucun son n'est détecté, suivez ces étapes :

- Appuyez sur le bouton **MENU** et utilisez le bouton ▲ ou ▼ pour sélectionner l'option .
- Utilisez ◀ et ▶ pour permuter entre :  
X : affichage toujours allumé  
V : l'affichage s'éteindra quand aucun son n'est détecté
- Appuyez sur le bouton **MENU** pour sauvegarder vos paramètres et quitter le menu

### Réponde :

Avec l'affichage allumé, appuyez sur le bouton **TALK** pour répondre à votre bébé. Gardez le bouton enfoncé tant que vous parlez et relâchez-le pour écouter. Vous pouvez régler le volume de l'unité bébé en utilisant les boutons ▲ et ▼.

### Fonction Zoom :

Appuyez sur le bouton  pour activer la fonction zoom (déplacement de l'image plus près) et appuyez sur le bouton  pour désactiver la fonction zoom. Lorsque la fonction zoom est activée, l'icône  apparaîtra dans la partie supérieure de l'affichage.

Lorsque la fonction zoom est activée, appuyez et restez appuyé sur le bouton ◀,▶, ▲ ou ▼ pour déplacer l'image vers la gauche, vers la droite, le haut ou le bas (attention : la caméra ne se déplace pas réellement, l'affichage montre en gros d'autre partie de l'image disponible).





### Luminosité :

- Appuyez sur le bouton **MENU** et utilisez le bouton ▲ ou ▼ pour sélectionner l'option .
- Appuyez sur les boutons ◀ et ▶ pour diminuer ou augmenter la luminosité de l'affichage.
- Appuyez sur le bouton **MENU** pour sauvegarder vos paramètres et quitter le menu.

#### PROBLÈMES :

- pas d'image, pas de son :
  - est-ce que l'unité parent et l'unité bébé sont éteintes? (batterie charge, batterie pleine?)
  - est-ce que l'unité parent est dans la portée de l'unité bébé?
  - est-ce que l'unité bébé est éteinte car aucun son n'est détecté?
  - peut-être que l'affichage de l'unité parent est éteint avec le bouton .
  - est-ce que le volume de l'unité parent est défini sur 0 (éteint)?
- Si tout ce qui précède est en bon ordre, retirez les adaptateurs des prises murales, sortez la batterie rechargeable de l'unité parent, attendez au moins une minute et puis reconnectez tout. À présent, remettez en marche l'unité parent et l'unité bébé.
- Si vous continuez à ne pas avoir d'image ni de son, veuillez contacter le service client d'Alecto internet www.alecto.nl

## CARACTÉRISTIQUES

Portée <span> </span> :	jusqu'à 50 mètres à l'intérieur jusqu'à 300 mètres à l'extérieur
Alimentation unité parent <span> </span> :	pack batterie 3.6V NiMH , 900mAh Adaptateur d'alimentation 6VDC 600mA   (incl.), modèle <span> </span> : S0031V0600060
Alimentation unité bébé <span> </span> :	adaptateur d'alimentation 6VDC 600mA   (incl.), modèle <span> </span> : S0031V0600060
Fréquence <span> </span> :	2400-2483,5 MHz
Maximum Power <span> </span> :	< 20 dBm
Affichage <span> </span> :	Affichage LCD couleur 2.0" QVGA 220*176 pixels
Durée de rechargement de batterie de l'unité parent <span> </span> :	+/- 10 heures *
Durée de fonctionnement de batterie de l'unité parent <span> </span> :	6~10 heures *



#### Affichage de la température :

Le coin supérieur droit de l'affichage de l'unité parent, affiche la température de la pièce du bébé. Vous pouvez régler cet affichage pour qu'l soit exprimé en degrés Celsius ou Fahrenheit :

- Appuyez sur le bouton **MENU** et utilisez le bouton ▲ ou ▼ pour sélectionner l'option .
- Utilisez les boutons ◀ et ▶ pour permuter entre °C et °F.
- Appuyez sur le bouton **MENU** pour sauvegarder vos paramètres et quitter le menu.

*N'oubliez pas que la température est uniquement une indication.*

**Multi-caméras :** (voir également le chapitre suivante)  
Dans le cas où vous avez enregistré de multiples caméras sur l'unité parent, vous pouvez suivre les étapes ci-dessous pour manuellement commuter sur une autre unité bébé ou pour automatiquement montrer les images de toutes les unités bébé enregistrées une après l'autre :

- Appuyez sur le bouton **MENU** sur l'unité parent et utilisez le bouton ▲ ou ▼ pour sélectionner l'option : l'affichage indiquera à présent les numéros de toutes les caméras enregistrées.
- Utilisez les boutons ◀ et ▶ pour sélectionner la caméra que vous voulez voir ou sélectionnez  pour montrer toutes les cameras enregistrées une après l'autre, et appuyez sur le bouton **MENU**.

*L'unité ne se commute PAS automatiquement sur une caméra où un son est détecté.*

## MULTI-CAMÉRA

#### INTRODUCTION :

Vous pouvez enregistrer jusqu'à un maximum de 4 unités bébé (caméras) sur l'unité parent du DVM-67. Les caméras séparées sont disponibles via le département service d'Alecto via www.alecto.nl

Lisez le paragraphe 4.2 (Multi-caméras) pour des instructions sur comment vous pouvez utiliser l'unité parent pour commuter sur l'image provenant d'autres caméras.

Gamme de capteur de température <span> </span> :	0°C - 50°C
Précision <span> </span> :	± 2°C (à 25°C)

\* : les durées mentionnées ci-dessus sont uniquement pour référence et dépendent de l'utilisation, condition et qualité des batteries.

## GARANTIE

Votre réveil Alecto DVM-67 jouit d'une garantie de 24 mois à compter du jour d'achat. Pendant cette période, nous effectuons les réparations ou remédions axu défauts de fabrication. Cela est soumis à l'approbation de l'importateur.

COMMENT PROCÉDER : Si vous constatez un défaut, veuillez d'abord vous référer au guide de l'utilisateur. si le manuel ne fournit pas de réponse, contactez votre fournisseur ou le service client Alecto par Internet sur www.alecto.nl

LA GARANTIE EST ANNULÉE DANS LES CAS SUIVANTS : En cas de mauvaise utilisation, de mauvaises connexions, de fuite et/ou d'une mauavaise installation des piles, en cas l'utilisation de pièces n'étant pas d'origine, en cas de négligence et en cas de défauts causes par l'humidité, un incendie, une inondation, la foudre et toute catastrophe naturelle. La garantie est également annulée en cas de reparation et/ou de réparations effectuées par un personnel non qualifié. La garantie s'annule si l'appareil est transporté de manière inadéquate. Pour jouir de la garantie, l'utilisateur doit avoir la carte de garantie et la preuve d'achat. La garantie ne couvre pas les câbles de connexion, les prises et les batteries. Toute autre responsabilité concernant des dommages collatéraux est exclue de la garantie

#### ENREGISTREMENT DE CAMÉRAS SUPPLÉMENTAIRES :

- Connectez l'adaptateur d'alimentation fourni avec la caméra à la nouvelle caméra et allumez la caméra.
- Appuyez sur le bouton **MENU** sur l'unité parent et utilisez le bouton ▲ ou ▼ pour sélectionner l'option .
- Utilisez les boutons ◀ et ▶ pour sélectionner le numéro que vous voulez attribuer à la caméra et appuyez sur le bouton **MENU**.
- Un sablier apparaîtra à l'affichage pour indiquer que l'unité parent recherche actuellement la nouvelle caméra.
- Appuyez et restez appuyé sur le bouton **PAIR** (appareillage) sur l'unité bébé jusqu'à ce qu'après plusieurs secondes l'image de la nouvelle caméra apparaisse à l'affichage de l'unité parent.

La nouvelle caméra est à présent enregistrée et prête à être utilisée.

**DECONNEXION DES CAMÉRAS SUPPLÉMENTAIRES :**  
Suivez les étapes ci-dessous pour dés-enregistrer des caméras en panne ou des cameras qui ne sont plus utilisées :

- Appuyez sur le bouton **MENU** sur l'unité parent et utilisez le bouton ▲ ou ▼ pour sélectionner l'option ; l'affichage montera alors les numéros de toutes les caméras enregistrées.
- Utilisez les boutons ◀ et ▶ pour sélectionner la caméra que vous voulez dés-enregistrer.
- Appuyez et restez appuyé sur le bouton **TALK** jusqu'à ce que X et V apparaissent à l'affichage.
- Utilisez les boutons ◀ et ▶ pour sélectionner l'option V pour dés-enregistrer la caméra (ou sélectionnez X pour annuler le dés-enregistrement)
- Appuyez sur le bouton **MENU** pour confirmer le dés-enregistrement.

		
 Service		 Help
 HSC	<b>WWW.ALECTO.NL</b>	<b>SERVICE@ALECTO.NL</b>
	<b>Hesdo, Australiëlaan 1</b> <b>5232 BB, 's-Hertogenbosch</b> <b>The Netherlands</b>	