

Model PDR-036



User Manual - DAB +, FM radio with rechargeable battery and bluetooth

Gebruikshandleiding - DAB +, FM-radio met oplaadbare batterij en Bluetooth

Benutzerhandbuch - DAB +, FM Radio mit wiederaufladbarer Batterie und Bluetooth

Manuel d'utilisation - DAB +, radio FM avec batterie rechargeable et fonction bluetooth

Manual de usuario - DAB +, radio FM con batería recargable y bluetooth

Index	
English.....	3
Nederlands.....	18
Deutsch.....	36
Français.....	56
Español.....	73

CAUTION:

Usage of controls or adjustments or performance of procedures other than those specified herein may result in hazardous radiation exposure.

PRECAUTIONS BEFORE USE

KEEP THESE INSTRUCTIONS IN MIND:

1. Do not cover or block any ventilation openings. When placing the device on a shelf, leave 5 cm (2") free space around the whole device.
2. Install in accordance with the supplied user manual.
3. Keep the device away from heat sources such as radiators, heaters, stoves, candles and other heat-generating products or naked flame. The device can only be used in moderate climates. Extremely cold or warm environments should be avoided. Working temperature between 0° and 35°C.
4. Avoid using the device near strong magnetic fields.
5. Electrostatic discharge can disturb normal usage of this device. If so, simply reset and restart the device following the instruction manual. During file transmission, please handle with care and operate in a static-free environment.
6. Warning! Never insert an object into the product through the vents or openings. High voltage flows through the product and inserting an object can cause electric shock and/or short circuit internal parts. For the same reason, do not spill water or liquid on the product.
7. Do not use in wet or moist areas such as bathrooms, steamy kitchens or near swimming pools.
8. The device shall not be exposed to dripping or splashing and make sure that no objects filled with liquids, such as vases, are placed on or near the apparatus.
9. Do not use this device when condensation may occur. When the unit is used in a warm wet room with damp, water droplets or condensation may occur inside the unit and the unit may not function properly; let the unit stand in power OFF for 1 or 2 hours before turning on the power: the unit should be dry before getting any power.
10. Although this device is manufactured with the utmost care and checked several times before leaving the factory, it is still possible that problems may occur, as with all electrical appliances. If you notice smoke, an excessive build-up of heat or any other unexpected phenomena, you should disconnect the plug from the main power socket immediately.
11. This device must operate on a power source as specified on the specification label. If you are not sure of the type of power supply used in your home, consult your dealer or local power company.
12. Keep away from animals. Some animals enjoy biting on power cords.
13. To clean the device, use a soft dry cloth. Do not use solvents or petrol based fluids. To remove severe stains, you may use a damp cloth with dilute detergent.
14. The supplier is not responsible for damage or lost data caused by malfunction, misuse, modification of the device or battery replacement.
15. Do not interrupt the connection when the device is formatting or transferring files. Otherwise, data may be corrupted or lost.

16. If the unit has USB playback function, the USB memory stick should be plugged into the unit directly. Don't use an USB extension cable because it can cause interference resulting in failing of data.
17. The rating label has been marked on the bottom or back panel of the device.
18. This device is not intended for use by people (including children) with physical, sensory or mental disabilities, or a lack of experience and knowledge, unless they're under supervision or have received instructions about the correct use of the device by the person who is responsible for their safety.
19. This product is intended for non professional use only and not for commercial or industrial use.
20. Make sure the unit is adjusted to a stable position. Damage caused by using this product in an unstable position vibrations or shocks or by failure to follow any other warning or precaution contained within this user manual will not be covered by warranty.
21. Never remove the casing of this device.
22. Never place this device on other electrical equipment.
23. Do not allow children access to plastic bags.
24. Only use attachments/accessories specified by the manufacturer.
25. Refer all servicing to qualified service personnel. Servicing is required when the device has been damaged in any way, such as the power supply cord or the plug, when liquid has been spilled or objects have fallen into the device, when the device has been exposed to rain or moisture, does not operate normally, or has been dropped.
26. Long exposure to loud sounds from personal music players may lead to temporary or permanent hearing loss.
27. If the product is delivered with power cable or AC power adaptor:
 - If any trouble occur, disconnect the AC power cord and refer servicing to qualified personnel.
 - Don't step on or pinch the power adaptor. Be very careful, particularly near the plugs and the cable's exit point. Do not place heavy items on the power adaptor, which may damage it. Keep the entire device out of children's reach! When playing with the power cable, they can seriously injure themselves.
 - Unplug this device during lightning storms or when unused for a long period.
 - The socket outlet must be installed near the equipment and must be easily accessible.
 - Do not overload ac outlets or extension cords. Overloading can cause fire or electric shock.
 - Devices with class 1 construction should be connected to a main socket outlet with a protective earthed connection.
 - Devices with class 2 construction do not require a earthed connection.
 - Always hold the plug when pulling it out of the main supply socket. Do not pull the power cord. This can cause a short circuit.
 - Do not use a damaged power cord or plug or a loose outlet. Doing so may result in fire or electric shock.
28. If the product contains or is delivered with a remote control containing coin/cell batteries:
Warning:
 - "Do not ingest battery, Chemical Burn Hazard" or equivalent working.

- [The remote control supplied with] This product contains a coin/button cell battery. If the battery is swallowed, it can cause severe internal burns in just 2 hours and can lead to death.
 - Keep new and used batteries away from children.
 - If the battery compartment does not close securely, stop using the product and keep it away from children.
 - If you think batteries might have been swallowed or placed inside any part of the body, seek immediate medical attention.
29. Caution about the use of Batteries:
- Danger of explosion if battery is incorrectly replaced. Replace only with the same or equivalent type.
 - Battery cannot be subjected to high or low extreme temperatures, low air pressure at high altitude during use, storage or transportation.
 - Replacement of a battery with an incorrect type that can result in an explosion or the leakage of flammable liquid or gas.
 - Disposal of a battery into fire or a hot oven, or mechanically crushing or cutting of a battery, that can result in an explosion.
 - Leaving a battery in an extremely high temperature surrounding environment that can result in an explosion or that leakage of flammable liquid or gas.
 - A battery subjected to extremely low air pressure that may result in an explosion or the leakage of flammable liquid or gas.
 - Attention should be drawn to the environmental aspects of battery disposal.

INSTALLATION

- Unpack all parts and remove protective material.
- Do not connect the unit to the mains before checking the mains voltage and before all other connections have been made.

WARNING



WARNING: When participating in the traffic listening to a personal music player can make the listener less aware of potential dangers such as approaching cars.



WARNING: To prevent possible hearing damage, do not listen at high volume levels for long periods.

ACCESSORIES

- Instruction manual
- USB charging cable

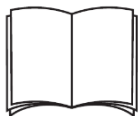

FRONT & SIDE PANEL

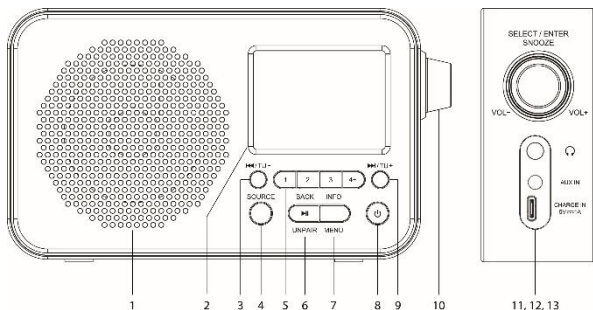

1. SPEAKER
2. DISPLAY
Display the operation status and information.
3. **⏪**/TU –
DAB +: After scanning all the available DAB stations, press to display and navigate the station list.
FM: Press to fine tune to the lower frequency. Press and hold to search the next lower frequency station.
Bluetooth: Press to skip to the previous track.

4. **SOURCE**
Press this button to choose different modes of operation DAB +/FM/Bluetooth/AUX.
5. **RADIO STATION NUMERIC BUTTONS**
Press these buttons will recall the stored radio station directly. Press and hold to save the radio station.
6. **BACK/PLAY - PAUSE/UNPAIR**
DAB +/FM:
When it is in the menu operation, press this button to exit the current menu page back to the previous menu page.
FM: Press and hold to start auto-scanning all the available FM stations.
Bluetooth:
Press to pause the playback. Press again to resume the playback.
Press and hold to unpair the current bluetooth connection and start to search another new Bluetooth device.
7. **INFO/MENU**
DAB +/FM: Press repeatedly to display different radio station information. Press and hold to enter the settings menu.
8. **⏻ STANDBY**
Press and hold to turn on the unit. Press and hold again to turn off and go to Standby mode.
9. **▶▶/TU +**
DAB +: After scanning all the available DAB stations, press to display and navigate the station list.
FM: Press to fine tune to the higher frequency. Press and hold to search the next higher frequency station.
Bluetooth: Press to skip to the next track.
10. **SELECT/ENTER/SNOOZE/VOLUME CONTROL KNOB**
When it is not in the menu operation, rotating this knob will change the volume.
When it is in the menu operation, rotating this knob to select different options to set and press to confirm.
FM: When it is not in the menu operation, press to toggle between stereo and force mono when FM station is received.
When the alarm is activated, press this knob repeatedly to enable snooze for 5, 10, 15 or 30min.
11. **HEADPHONE**
Connect to an external headphone. Headphone connection (3.5mm).
12. **AUX IN**
Connect to an external audio player.
13. **CHARGE IN**
Connect your USB power adapter (not included) to charge the unit's battery or keep it connected to use it on mains power.

BASIC OPERATION

Press and hold the ⏻ STANDBY button to turn on the unit. To turn off, press and hold the ⏻ STANDBY button again.

DAB +/FM/Bluetooth/AUX

When the unit is turned on, press the SOURCE button to toggle between DAB +, FM, Bluetooth and AUX mode.

Volume Control

Tune the rotary knob to change the volume.

Adjusting the Antenna

The telescopic antenna at the rear panel of the unit should be fully extended to ensure a good DAB +/FM reception. Alter the antenna position for the best reception.

DAB+ OPERATION

The first time the DAB + mode is selected, it will automatically scan for available DAB + stations. Wait until the scanning has finished. The display will show the scanning progress.

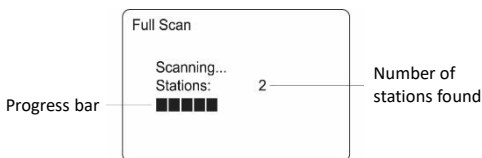

Full Scan

1. Press and hold the INFO/MENU button to access the menu control.
2. Rotate the ENTER knob (or press the ◀◀ or ▶▶ button) until the "Full Scan" is selected.
3. Then press the ENTER knob to start auto-scanning the available stations.

Manual Scan

1. Press and hold the INFO/MENU button to access the menu control.
2. Rotate the ENTER knob (or press the ◀◀ or ▶▶ button) until the "Manual Tune" is selected and then press the ENTER knob.
3. Rotate the ENTER knob (or press the ◀◀ or ▶▶ button) to select the desired channel (5A - 13F).
4. Press the ENTER knob to confirm.
5. To select another channel (example 5A - 13F), press the ◀◀ or ▶▶ button and then press the ENTER knob to confirm.
6. To quit the menu control, press the BACK button repeatedly.

Tuning

After scanning all the available DAB stations, press the ◀◀ or ▶▶ button to display and navigate the station list. Then press the ENTER knob to tune to the station within a few seconds.

Storing DAB + Presets

You can save up to 20 DAB + stations.

1. Tune to the station you wish to store.

2. To save it to the preset channel 1 or 2 or 3, press and hold the numeric button respectively. Then it will save to that preset channel.
3. To save it to other preset channel from 4 to 20, press and hold the numeric button "4+". Preset channel list will be displayed.
4. Rotate the ENTER knob (or press the ◀◀ or ▶▶ button) to select the desired preset channel to save.
5. Press the ENTER knob to save.

Recall Stored DAB + Presets

1. To recall the preset channel 1 or 2 or 3, press the numeric button respectively. Then it will tune to that preset channel.
2. To recall other preset channel from 4 to 20, press the numeric button "4+". Preset channel list will be displayed.
3. Rotate the ENTER knob (or press the ◀◀ or ▶▶ button) to select the desired preset channel to recall.
4. Press the ENTER knob to recall.

Note:

- The telescopic antenna at the rear panel of the unit should be fully extended to ensure a good reception. Alter the antenna position for the best reception.

Displaying DAB + Station Information

There are several types of information as listed below. To change the display information, press the INFO/MENU repeatedly.

1. Radio Text scrolling
Shows music titles or program details provided by the selected radio station.
2. Signal Bar
Transmission signal level. The more the rectangles are filled, the stronger the signal is received. The unfilled rectangle is the threshold level where the signal strength received should exceed this threshold. To improve the reception, adjust the antenna position.
3. Program Type (PTY)
Type of program provided by the radio station
4. Multiplex Name
Displays name of multiplex to which the current station belongs
5. Frequency
Current channel number and frequency
6. Signal Error Rate
Shows the error rate. The larger this value, the more errors it receives. To improve the reception, adjust the antenna position.
7. Audio Bit Rate
This is the current channel audio Bitrate
8. Time
Displays the current time provided by the radio station
9. Date
Displays the current date provided by the radio station

OTHER DAB + MENU OPERATIONS

Press and hold the INFO/MENU button to access the menu control. Then rotate the ENTER knob (or press the ◀◀ or ▶▶ button) for different options as described below.

Prune Invalid

This function removes inactive stations.

1. Press and hold the INFO/MENU button to access the menu control.
2. Rotate the ENTER knob (or press the ◀◀ or ▶▶ button) until the "Prune Invalid" is selected and then press the ENTER knob.
3. Rotate the ENTER knob (or press the ◀◀ or ▶▶ button) to select "Yes".
4. Press the ENTER knob to confirm.
5. To quit the menu control, press the BACK button repeatedly.

Dynamic Range Control (DRC)

DRC can make quieter sounds easier to hear when the UIC is used in a noisy environment. The DRC level of a broadcast is set by the selected radio channel and transmitted with the service. Changing the DRC value on your unit enables you to apply a scaling factor to this level.

There are three levels of compression:

DRC high :

Maximum compression as sent with the transmitted service

DRC low :

Set to 1/2 that of the sent transmitted service

DRC off :

No compression

1. Press and hold the INFO/MENU button to access the menu control.
2. Rotate the ENTER knob (or press the ◀◀ or ▶▶ button) until the "DRC" is selected and then press the ENTER knob.
3. Rotate the ENTER knob (or press the ◀◀ or ▶▶ button) to select "High", "Low" or "Off".
4. Press the ENTER knob to confirm.
5. To quit the menu control, press the BACK button repeatedly.

Note:

- Not all DAB + radio stations are able to use DRC function. If the station does not support DRC then the DRC setting will have no effect.
- After you have adjusted the DRC level the sound may be louder.

FM RADIO OPERATION

Auto Scan

1. Turn on the unit in FM mode.
2. Press and hold the ▶ button to start auto-scanning and saving the available stations (max. 20 storage).

Manual Scan

1. Turn on the unit in FM mode.
2. Press the ◀◀ or ▶▶ button repeatedly to manually tune to a different frequency.
3. Or press and hold the ◀◀ or ▶▶ button to automatically search to the next available channel.

Storing FM Presets

You can save up to 20 FM presets.

1. Tune to the station you wish to store.
2. To save it to the preset channel 1 or 2 or 3, press and hold the preferred preset number. Then it will save to that preset channel.
3. To save it to other preset channel from 4 to 20, press and hold the numeric button "4+". A preset channel list will be displayed.
4. Rotate the ENTER knob (or press the ◀◀ or ▶▶ button) to select the desired preset channel to save.
5. Press the ENTER knob to save.

Recall Stored FM Presets

1. To recall the preset channel 1 or 2 or 3, press the numeric button respectively. Then it will tune to that preset channel.
2. To recall other preset channel from 4 to 20, press the numeric button "4+". The preset channel list will be displayed.
3. Rotate the ENTER knob (or press the ◀◀ or ▶▶ button) to select the desired preset channel to recall.
4. Press the ENTER knob to recall.

Stereo/Force Mono Selection

When receiving a Stereo FM radio channel, pressing the ENTER knob will switch between stereo audio and force mono audio.

Note:

- **The telescopic antenna at the rear panel of the unit should be fully extended to ensure a good reception. Alter the antenna position for the best reception.**

Displaying FM Station Information

There are several types of information as listed below. To change the display information, press the INFO/MENU repeatedly.

1. Radio Text
Scrolling text which shows information on music titles or program details provided by the radio station
2. Program Type (PTY)
Type of program provided by the broadcaster
3. Frequency
Current channel frequency
4. Audio Type
Stereo or Mono
5. Date
Displays the current date provided by the radio station

OTHER FM MENU OPERATIONS

Press and hold the INFO/MENU button to access the menu control. Then rotate the ENTER knob (or press the ◀◀ or ▶▶ button) for different options as described below.

Scan Setting

1. Press and hold the INFO/MENU button to access the menu control.
2. Rotate the ENTER knob (or press the ◀◀ or ▶▶ button) until the “Scan Setting” is selected and then press the ENTER knob.
3. Rotate the ENTER knob (or press the ◀◀ or ▶▶ button) to select “Strong Stations Only” or “All Stations” and then press the ENTER knob confirm. When the “Strong Stations Only” is selected, only the strong stations are detected. Scanning will ignore the noisy stations. When “All Stations” is selected, all stations will be detected during FM scanning even if the radio station is noisy.
4. The next time doing the FM scan the unit will search for the stations based on this confirmed setting.
5. To quit the menu control, press the BACK button repeatedly.

Audio Setting

1. Press and hold the INFO/MENU button to access the menu control.
2. Rotate the ENTER knob (or press the ◀◀ or ▶▶ button) until the “Audio Setting” is selected and then press the ENTER knob.
3. Rotate the ENTER knob (or press the ◀◀ or ▶▶ button) until to select “Stereo Allowed” or “Forced Mono” and then press the ENTER knob to confirm.
4. To quit the menu control, press the BACK button repeatedly.

BLUETOOTH AUDIO

Please follow the pairing instructions below to link the unit to your Bluetooth device.

1. Press the SOURCE button to enter the Bluetooth mode. The display will show “Disconnected”. It will start searching.
2. Turn on the Bluetooth function of your device and enable the search until “Lenco PDR-036” is found. Select “Lenco PDR-036” on the Bluetooth device to make connection. Enter the pass code “0000” if required.
3. After successfully paired the display will show “Bluetooth Connected”.
4. You can now start playing music from your smartphone wirelessly to the speaker.
5. You can press the ▶|| button to pause or resume the playback.
6. You can press the ◀◀ or ▶▶ button to skip to the previous or next song.

Note:

- **Press and hold the UNPAIR button will disconnect the connection and start to search another new Bluetooth device.**
- **Due to ErP stage 2 requirement and protect the environment, the unit will turn off in standby mode automatically once no music has been playing for around 20 minutes in Bluetooth mode. When the unit is power off due to ErP, press and hold the STANDBY button to turn on the unit again.**

“This product has a bluetooth reception function, you can not transmit any bluetooth sound with it: this means that you can receive wirelessly a bluetooth sound signal from an external source like a smartphone.”

AUX IN

This allows you to connect an external player’s sound through your unit.

1. You need to plug in a 3.5mm audio cable (not included) first into the unit’s AUX IN terminal.

2. Press the SOURCE button to enter the AUX IN mode.
3. Start your external player to play music.
4. The unit will output the sound.

Note:

- **Due to ErP stage 2 requirement and protect the environment, the unit will turn off in standby mode automatically when it is in AUX mode for more than 4 hours. 10 minutes before entering the standby mode you will be notified with "AUTO POWER OFF" on the display. To extend the AUX mode you can press the ► button. When the unit is power off due to ErP, press and hold the STANDBY button to turn on the unit again.**

SYSTEM SETTINGS

There are several system settings available for user to select their preference. Press and hold the INFO/MENU button to access the menu control. Rotate the ENTER knob (or press the ◀◀ or ▶▶ button) until "SYSTEM" is selected and then press the ENTER knob. Then rotate the ENTER knob (or press the ◀◀ or ▶▶ button) for different selections as shown below. Then press the ENTER knob to setup. To quit the menu control, press the MENU button repeatedly.

- Theme
- Night Mode
- Sleep
- Alarm
- Equaliser
- Time/Date
- Backlight
- Language
- Factory Reset
- Software Version

Theme

This is to change different display background colours.

Night Mode

It is to set the night mode duration. When the night mode is activated, the display will be dimmed.

Sleep Function

You can set the sleep timer function among off, 15, 30, 45, 60 and 90 minutes.

1. During the sleep timer count down, there is a moon icon shown on the display bottom area.
2. When the sleep timer is zero, the unit will be turned off automatically.
3. To cancel the sleep function, press and hold the ⏻ STANDBY button.

Alarm Setup (Only in Adaptor Charging Mode. Adaptor Not Included.)

There are 2 alarms that can be set independently. Each alarm can be set as Daily, Once, Weekends and Weekdays. Alarm source can be Buzzer, DAB + or FM. Finally alarm duration and alarm volume can be set.

To enable the alarm, set the alarm to be "On". To disable the alarm, set it to "Off".
When the alarm starts, press and hold the  STANDBY button to stop the alarm.

Note:

- **The alarm function is available only when the unit is in Adaptor charging mode.**
- **When the unit is operated using built-in battery, the alarm setup cannot be done, because the time will not be memorized in battery standby mode.**

Snooze Function (Only in Adaptor Charging Mode. Adaptor Not Included.)

Snooze function can be operated normally only when it is in adaptor charging mode. You can activate the "Snooze" function by pressing the ENTER knob when the alarm starts. The alarm sound will be muted and you can sleep for another short period of time according to the snooze time set. Press the ENTER knob repeatedly to set the snooze time of 5, 10, 15 or 30 minutes. After the snooze time, the alarm will sound again. To stop the snooze function, press and hold the  STANDBY button.

Equaliser Operation

You can also enjoy different EQ sound presets. These EQ presets are Classic, Jazz, Pop, Rock, Speech and My EQ.

At My EQ Setup, Treble/Bass can be configured manually.

Time/Date

Under the Time/Date selection, there are several setups as described below.

Set Time/Date

You can manually set the time and the date under this menu.

Auto Update

You can set the Time/Date update condition as listed below.

"from Any" :

Time/Date will be updated by either DAB or FM broadcast

"from Digital Radio" :

Time/Date will be updated by DAB broadcast only

"from FM" :

Time/Date will be updated by FM broadcast only

"No Update" :

Time/Date will never be updated

Set 12/24 Hour

You can set the time display format as 12 or 24 Hour display.

Set Date Format

You can set the date display format as DD-MM-YYYY or MM-DD-YYYY.

Clock Style

You can set the clock style display in Standby mode. They are Normal Digital, Big Digital, Classic Analog and Modern Analog.

Note:

- Clock display in Standby mode is only available when it is in adaptor charging mode. Adaptor not included.

Note:

- **The clock function is operated only when the unit is in adaptor charging mode. Adaptor not included. When it is operated using the built-in battery, the clock time will not be memorized in standby mode.**

Backlight

If there is no user operation on the unit for a period of time (timeout), the unit's display backlight level could automatically be lowered to save power. The timeout can be set to 10sec, 20sec, ..., upto 180sec. If the timeout is set to "On", it means the display is always on without any auto-dim function. In addition, you can set the display backlight level and dim level respectively.

Language

You can set the unit in different operation languages.

Factory Reset

This function resets the unit to the original factory settings.

Software Version

It will show the unit software version.

Trouble Shooting

No power

- Ensure that the unit is switched on and the battery is fully charged.

No sound output

- Make sure that the unit is not muted.

I can't find the Bluetooth name of this unit on my Bluetooth device for Bluetooth pairing

- Ensure that the unit is switched on.
- Ensure that the Bluetooth function is activated on your Bluetooth device.
- The unit has a Bluetooth function that can receive a signal within 10 meters.

DAB +/-FM reception

- Ensure the telescopic antenna at the rear panel should be extended fully to improve the DAB +/-FM reception.
- Electrical interference in your home can cause poor reception. Move the unit to another location and check the reception again.

Interferences in Speakers

- Check that you have not left a mobile phone near the unit.

TECHNICAL SPECIFICATIONS

DAB + radio frequency range	174.928 - 239.2 MHz
FM radio frequency range	87.5 - 108 MHz
Bluetooth frequency range	2.402 - 2.480 GHz
Transmitter output power	Less than 10 mW
Charge in	DC 5 V 1 A
Built-in battery	2000 mAh
Speaker output power	1 x 2 W RMS
Bluetooth version	V5.0
Aux in	3.5 mm stereo jack
Headphone out	3.5 mm stereo jack
Dimension	153 (L) x 45 (D) x 93 (H) mm
Weight	350 g

- The specification presents only as a reference. The value of weight and size are approximation.
- Our product is improved ceaselessly and the specification and function may be changed without prior notice.

GUARANTEE

Lenco offers service and warranty in accordance to European law, which means that in case of repairs (both during and after the warranty period) you should contact your local dealer.

Important note: It is not possible to send products that need repairs to Lenco directly.

Important note: If this unit is opened or accessed by a non-official service center in any way, the warranty expires.

This device is not suitable for professional use. In case of professional use, all warranty obligations of the manufacturer will be voided.

DISCLAIMER

Updates to Firmware and/or hardware components are made regularly. Therefore some of the instruction, specifications and pictures in this documentation may differ slightly from your particular situation. All items described in this guide for illustration purposes only and may not apply to particular situation. No legal right or entitlements may be obtained from the description made in this manual.

DISPOSAL OF THE OLD DEVICE



This symbol indicates that the relevant electrical product or battery should not be disposed of as general household waste in Europe. To ensure the correct waste treatment of the product and battery, please dispose them in accordance to any applicable local laws of requirement for disposal of electrical equipment or batteries. In so doing, you will help to conserve natural resources and improve standards of environmental protection in treatment and disposal of electrical waste (Waste Electrical and Electronic Equipment Directive).

CE MARKING

Hereby, Commaxx B.V. Wiebachstraat 37, 6466 NG Kerkrade, The Netherlands, declares that this product is in compliance with the essential EU directive requirements.

The declaration of conformity may be consulted via techdoc@commaxxgroup.com



SERVICE

For more information and helpdesk support, please visit www.lenco.com

Commaxx B.V. Wiebachstraat 37, 6466 NG Kerkrade, The Netherlands

LET OP:

Gebruik van bedieningen of afstellingen of uitvoer van procedures anders dan gespecificeerd in deze documentatie kan leiden tot blootstelling aan schadelijke straling.

VOORZORGSMAATREGELEN VOOR GEBRUIK

ONTHOUD DE VOLGENDE INSTRUCTIES:

1. Bedek of blokkeer de ventilatieopeningen niet. Wanneer u het apparaat op een schap plaatst, dient u 5 cm (2") vrije ruimte rondom het gehele apparaat te behouden.
2. Installeer het product volgens de meegeleverde gebruikershandleiding.
3. Houd het apparaat uit de buurt van hittebronnen, zoals radiatoren, verwarmingen, kachels, kaarsen en andere hittegenererende producten of open vuur. Het apparaat kan alleen worden gebruikt in een gematigd klimaat. Extreem koude of warme omgevingen dienen te worden vermeden. Bedrijfstemperatuur tussen 0 °C en 35 °C.
4. Gebruik dit apparaat niet in de buurt van krachtige magnetische velden.
5. Elektrostatische ontlading kan normaal gebruik van dit apparaat verstoren. U hoeft het apparaat in dit geval slechts te resetten en opnieuw op te starten volgens de gebruikershandleiding. Wees voorzichtig tijdens bestandsoverdracht en gebruik het product in een omgeving zonder statische interferentie.
6. Waarschuwing! Steek nooit een voorwerp via de ventilatie- of andere openingen in het product. Er is hoogspanning in het product aanwezig en als u er een object insteekt, kan dat een elektrische schok veroorzaken en/of kortsluiting in de interne onderdelen. Mors om dezelfde reden geen water of vloeistof op het product.
7. Gebruik het toestel niet in vochtige ruimtes, zoals badkamers, stomende keukens of in de buurt van zwembaden.
8. Het apparaat mag niet worden blootgesteld aan druppels en spetters en zorg ervoor dat er geen met vloeistof gevulde voorwerpen, zoals vazen, op of in de buurt van het apparaat worden geplaatst.
9. Gebruik dit apparaat niet wanneer condensatie kan optreden. Wanneer het apparaat in een warme en vochtige kamer wordt gebruikt, dan kunnen er waterdruppeltjes of condensatie binnenin het apparaat worden gevormd waardoor het apparaat mogelijk niet meer goed werkt; houd en apparaat 1 of 2 uur op UIT staan voordat u de voeding weer inschakelt: het apparaat dient droog te zijn voordat deze stroom ontvangt.
10. Alhoewel dit apparaat met grote zorg gefabriceerd en verschillende keren geïnspecteerd is voordat het de fabriek verlaat, is het nog steeds mogelijk dat er problemen optreden, zoals met alle elektrische apparaten. Als u rook, een overmatige hitteontwikkeling of enig ander onverwacht verschijnsel, moet u onmiddellijk de stekker van het netsnoer uit het stopcontact halen.
11. Dit apparaat moet werken op een voedingsbron, zoals aangegeven op het specificatieplaatje. Als u twijfelt over het type voeding dat gebruikt wordt in uw huis, raadpleeg dan uw dealer of plaatselijk energiebedrijf.
12. Buiten bereik van dieren houden. Sommige dieren bijten graag op voedingskabels.
13. Gebruik een zacht, droog doekje om het apparaat te reinigen. Gebruik geen oplosmiddelen of op benzine gebaseerde vloeistoffen. U kunt een vochtig doekje met verdund schoonmaakmiddel gebruiken om hardnekkige vlekken te verwijderen.

14. De leverancier is niet verantwoordelijk voor schade of verloren gegevens veroorzaakt door storing, misbruik, modificatie van het apparaat of batterijvervanging.
15. Onderbreek nooit de verbinding wanneer het apparaat formatteert of bestanden overdraagt. De gegevens kunnen anders corrupt of verloren raken.
16. Indien het apparaat een USB-afspeelfunctie heeft, moet de USB-geheugenstick rechtstreeks op het apparaat worden aangesloten. Gebruik geen USB-verlengkabel, omdat die kan leiden tot storingen met foutieve gegevens als gevolg.
17. Het nominale specificatielabel is te vinden op het paneel aan de onder- of achterkant van het apparaat.
18. Dit apparaat is niet bestemd voor gebruik door mensen (inclusief kinderen) met fysieke, zintuiglijke of geestelijke gebreken of gebrek aan kennis en ervaring, tenzij zij onder toezicht staan of instructies hebben over het juiste gebruik van het apparaat hebben gekregen van de persoon die verantwoordelijk is voor hun veiligheid.
19. Dit product is alleen voor niet-professioneel gebruik bedoeld en niet voor commercieel of industrieel gebruik.
20. Verzeker u ervan dat het apparaat in een stabiele positie staat opgesteld. Beschadigingen veroorzaakt door het gebruik van dit apparaat in een onstabiele positie, trillingen of schokken of door het niet opvolgen van andere waarschuwingen of voorzorgsmaatregelen beschreven in deze gebruikshandleiding worden niet gedekt door de garantie.
21. Verwijder nooit de behuizing van dit apparaat.
22. Plaats dit apparaat nooit op andere elektrische apparatuur.
23. Geef kinderen geen gelegenheid in aanraking met plastic zakken te komen.
24. Gebruik uitsluitend uitbreidingen/accessoires gespecificeerd door de fabrikant.
25. Laat alle reparaties over aan gekwalificeerd onderhoudspersoneel. Onderhoud is vereist als het toestel hoe dan ook is beschadigd, zoals bijvoorbeeld het netsnoer of de stekker, wanneer er vloeistof of een voorwerp in het apparaat is terechtgekomen, wanneer het apparaat is blootgesteld aan regen of vocht, als het niet normaal werkt of is gevallen.
26. Langdurige blootstelling aan harde geluiden van persoonlijke muzikspelers kan leiden tot tijdelijk of permanent gehoorverlies.
27. Als het product wordt geleverd met voedingskabel of AC-stroomadapter: Als er problemen optreden, koppel de wisselstroomvoedingskaart dan los en laat reparaties over aan bevoegd personeel.
 - Nooit op de stroomadapter stappen of deze indrukken. Wees voornamelijk voorzichtig in de buurt van de stekkers en het punt waar de kabel uit het apparaat komt. Plaats geen zware voorwerpen op de stroomadapter, om beschadiging ervan te voorkomen. Houd het gehele apparaat buiten bereik van kinderen! Wanneer kinderen met de voedingskabel spelen, kunnen zij ernstig letsel oplopen.
 - Haal de stekker uit het stopcontact tijdens onweer of wanneer u deze langere tijd niet gebruikt.
 - Het stopcontact moet in de buurt van de apparatuur zijn geïnstalleerd en eenvoudig te bereiken zijn.
 - Overbelast stopcontacten of verlengsnoeren niet. Overbelasting kan brand of een elektrische schok veroorzaken.

- Apparaten met een Klasse 1 structuur dienen te worden aangesloten op een stopcontact met een beschermende aardverbinding.
 - Apparaten met een Klasse 2 structuur vereisen geen aardverbinding.
 - Houd altijd de stekker vast wanneer u deze uit het stopcontact trekt. Trek nooit aan de voedingskabel. Dit kan tot een kortsluiting leiden.
 - Gebruik nooit een beschadigde voedingskabel of stekker of een los stopcontact. Dit vormt namelijk een risico op brand of elektrische schokken.
28. Indien het product knoopcelbatterijen bevat of wordt geleverd met een afstandsbediening die knoopcelbatterijen bevat:
 Waarschuwing:
- "Batterij niet inslikken, chemisch brandgevaar" of gelijkwaardige werking.
 - [De afstandsbediening meegeleverd met] Dit product bevat een munt-/knoopcelbatterij. Als de batterij wordt ingeslikt, kan deze in slechts 2 uur ernstige interne brandwonden veroorzaken en tot de dood leiden.
 - Houd nieuwe en gebruikte batterijen buiten bereik van kinderen.
 - Als de batterijhouder niet goed kan worden gesloten, dient u het product niet meer te gebruiken en buiten bereik van kinderen te houden.
 - Als u denkt dat batterijen zijn ingeslikt of binnenin een willekeurig lichaamsdeel terecht zijn gekomen, dient u onmiddellijk medische hulp te zoeken.
29. Waarschuwing m.b.t. het gebruik van batterijen:
- Als de batterij onjuist wordt geplaatst, bestaat er explosiegevaar. Vervang de batterij alleen door een zelfde of vergelijkbare soort batterij.
 - Stel de batterij niet bloot aan extreem hoge of lage temperaturen of een lage luchtdruk op grote hoogte tijdens gebruik, opslag of transport.
 - Vervanging van een batterij door een incorrect type kan leiden tot een ontploffing of de lekkage van ontvlambare vloeistoffen of gas.
 - Verwijdering van een batterij in vuur of een hete oven of het mechanisch verpletteren of snijden van een batterij kan leiden tot een ontploffing.
 - Laat een batterij nooit achter in omgevingen met extreem hoge temperaturen, anders kan dit leiden tot een ontploffing of de lekkage van ontvlambare vloeistoffen of gas.
 - Stel een batterij nooit bloot aan een extreem lage luchtdruk, anders kan dit leiden tot een ontploffing of de lekkage van ontvlambare vloeistoffen of gas.
 - Aandacht voor het milieu is nodig bij het verwijderen van de batterijen.

INSTALLATIE

- Pak alle onderdelen uit en verwijder de beschermende materialen.
- Sluit het apparaat niet aan op het stopcontact, voordat u de netspanning hebt gecontroleerd en voordat alle andere aansluitingen zijn gemaakt.

WAARSCHUWING



WAARSCHUWING: Wanneer u zich op de straat bevindt, kan het gebruik van een persoonlijke muziekspeler de luisteraar afleiden van de potentiële gevaren, zoals naderende auto's.



WAARSCHUWING: Luister nooit voor lange tijd op hoge volumenniveaus, om mogelijke gehoorschadiging te voorkomen.

ACCESSOIRES

- Gebruiksaanwijzing



- USB-opladekabel



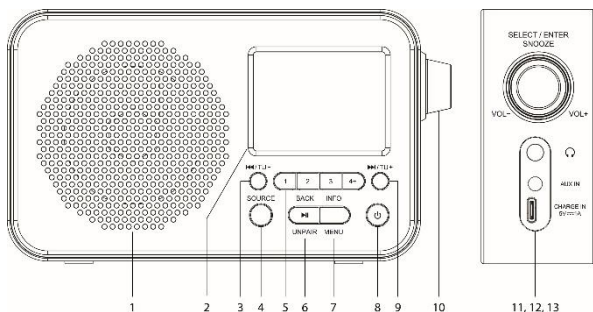

VOOR- EN ZIJPANEEL



1. LUIDSPREKER
2. SCHERM
Toont de gebruiksstatus en andere informatie.
3. **◀◀/TU –**
DAB+: Druk na het scannen van alle beschikbare DAB-stations op deze toets om de stationslijst te openen en navigeren.
FM: Indrukken om in aflopende frequentie fijner af te stemmen. Ingedrukt houden om in aflopende frequentie naar het volgende beschikbaar station te zoeken
Bluetooth: Indrukken om het vorige nummer te selecteren.

4. **BRON**
Druk op deze toets om te wisselen tussen de gebruiksmodi DAB +/FM/Bluetooth/AUX.
5. **CIJFERTOETSEN VOOR RADIOSTATIONS**
Druk op deze toetsen om een opgeslagen radiostation direct te herroepen. Ingedrukt houden om het radiostation op te slaan.
6. **TERUG/AFSPELEN - PAUZE/LOSKOPPELEN**
DAB+/FM:
Druk op deze toets wanneer het menu is geopend om de huidige menupagina te verlaten en terug te keren naar de vorige menupagina.
FM: Ingedrukt houden om het automatisch zoeken naar alle beschikbare FM-stations te starten.
Bluetooth:
Indrukken om het afspelen te pauzeren. Nogmaals indrukken om het afspelen te hervatten.
Ingedrukt houden om de huidige Bluetooth-verbinding te verbreken en beginnen te zoeken naar een ander nieuw Bluetooth-apparaat.
7. **INFO/MENU**
DAB+/FM: Meerdere keren indrukken om verschillende informatie over het radiostation weer te geven. Ingedrukt houden om het instellingsmenu te openen.
8. **⏻ STAND-BY**
Ingedrukt houden om het apparaat in te schakelen. Nogmaals ingedrukt houden om het apparaat uit en op stand-by te schakelen.
9. **▶▶/TU +**
DAB+: Druk na het scannen van alle beschikbare DAB-stations op deze toets om de stationslijst te openen en navigeren.
FM: Indrukken om in oplopende frequentie fijner af te stemmen. Ingedrukt houden om in oplopende frequentie naar het volgende beschikbaar station te zoeken
Bluetooth: Indrukken om het volgende nummer te selecteren.
10. **SELECTEREN/ENTER/SLUIMER/VOLUMEREGELINGSKNOP**
Draai deze knop om het volume te veranderen wanneer er geen menu is geopend. Wanneer het menu is geopend, dan kunt u deze knop draaien om verschillende instellingen te selecteren en op de knop drukken om te bevestigen.
FM: Wanneer er geen menu is geopend, dan kunt u op deze knop drukken om te wisselen tussen stereo en geforceerd mono terwijl er een FM-station wordt ontvangen. Druk meerdere keren op deze knop wanneer het alarm klinkt om de sluimerfunctie in te schakelen voor 5, 10, 15 of 30 minuten.
11. **HOOFDTELEFOON**
Voor aansluiting van een externe hoofdtelefoon. Hoofdtelefoonuitgang (3,5mm).
12. **AUX IN**
Voor aansluiting van een externe audiospeler.
13. **LAADINGANG**
Sluit hier uw USB-stroomadapter (niet inbegrepen) aan om de batterij van het apparaat op te laden of houd het aangesloten om het apparaat op netvoeding te gebruiken.

ALGEMENE BEDIENING

Houd de toets STAND-BY  ingedrukt om het apparaat in te schakelen. Houd de toets STAND-BY  nogmaals ingedrukt om uit te schakelen.

DAB+/FM/Bluetooth/AUX

Wanneer het apparaat is ingeschakeld, dan kunt u op de toets SOURCE drukken om te wisselen tussen de modi DAB +, FM, Bluetooth en AUX.

Volumeregeling

Draai deze knop om het volume te regelen.

De antenne aanpassen

De uitschuifbare antenne op het achterpaneel van het apparaat dient volledig te worden uitgetrokken voor de beste DAB+/FM-ontvangst. U kunt de antennepositie aanpassen om de ontvangst te verbeteren.

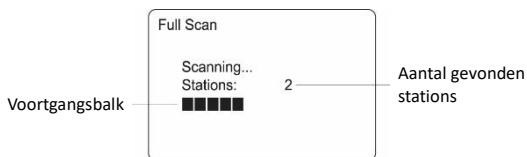

BEDIENING DAB+

Als de DAB+-modus voor het eerst wordt geselecteerd, dan zal het apparaat automatisch naar beschikbare DAB+-stations zoeken. Wacht totdat de scan is voltooid. De display zal de voortgang van de scan weergeven.







EN	NL
Full Scan	Full Scan (Volledige scan)
Scanning...	Scanning (Scannen)...
Stations:	Stations:

Full Scan (Volledige scan)

1. Houd de toets INFO/MENU ingedrukt om de menubedieningen te openen.
2. Draai de knop ENTER (of druk op de toets  of ) totdat "Full Scan" (Volledige scan) is geselecteerd.
3. Druk vervolgens op de knop ENTER om automatisch de beschikbare stations te scannen.

Handmatige scan

1. Houd de toets INFO/MENU ingedrukt om de menubedieningen te openen.
2. Draai de knop ENTER (of druk op de toets  of ) totdat "Manual Tune" (Handmatig afstemmen) is geselecteerd en druk vervolgens op de knop ENTER.
3. Draai de knop ENTER (of druk op de toets  of ) om het gewenste kanaal te selecteren (5A - 13F).

4. Druk ter bevestiging op de knop ENTER.
5. Druk op de toets **◀◀** of **▶▶** en vervolgens ter bevestiging op de knop ENTER om een ander kanaal te selecteren (bijvoorbeeld 5A - 13F).
6. Druk meerdere keren op de toets BACK om het menu te verlaten.

Afstemmen

Druk na het scannen van alle beschikbare DAB-stations op de toets **◀◀** of **▶▶** om de stationslijst te openen en navigeren. Druk vervolgens op de knop ENTER om binnen enkele seconden op het station af te stemmen.

DAB+-stationsgeheugens opslaan

U kunt tot op 20 DAB+-stations opslaan.

1. Stem af op het station dat u wilt opslaan.
2. Houd de betreffende cijfertoets ingedrukt om het station als voorkeuzekanaal 1, 2 of 3 op te slaan. Het station zal vervolgens als dat voorkeuzekanaal worden opgeslagen.
3. Houd de cijfertoets "4+" ingedrukt om het station als voorkeuzekanaal 4 tot 20 op te slaan. De lijst met voorkeuzekanaal zal worden weergegeven.
4. Draai de knop ENTER (of druk op de toets **◀◀** of **▶▶**) om het voorkeuzekanaal te selecteren dat u wilt opslaan.
5. Druk op de knop ENTER om op te slaan.

Opgeslagen DAB+-stationsgeheugens herroepen

1. Druk op de betreffende cijfertoets om voorkeuzekanaal 1, 2 of 3 te herroepen. De radio zal vervolgens op dat voorkeuzekanaal afstemmen.
2. Druk op de cijfertoets "4+" om voorkeuzekanaal 4 tot 20 te herroepen. De lijst met voorkeuzekanaal zal worden weergegeven.
3. Draai de knop ENTER (of druk op de toets **◀◀** of **▶▶**) om het voorkeuzekanaal te selecteren dat u wilt herroepen.
4. Druk op de knop ENTER om te herroepen.

Opmerking:

- De uitschuifbare antenne op het achterpaneel van het apparaat dient volledig te worden uitgetrokken voor de beste ontvangst. U kunt de antennenpositie aanpassen om de ontvangst te verbeteren.

DAB+-stationsinformatie weergeven

Er zijn verschillende soorten informatie beschikbaar, zoals hieronder vermeld. Druk meerdere keren op INFO/MENU om de weergegeven informatie te veranderen.

1. Scrollende radiotekst
Toont muziktitels of programmatitels die door het geselecteerde radiostation worden verstrekt.
2. Signaalbalk
Sterkte van het overdrachtsignaal. Hoe meer gevulde blokjes, hoe sterker het ontvangen signaal. De niet-gevulde rechthoek is het drempelniveau waarbij de

ontvangen signaalsterkte deze drempel moet overschrijden. Pas de antennepositie aan om de ontvangst te verbeteren.

3. Soort programma (PTY)
Type van het programma verstrekt door de zender
4. Multiplexnaam
Toont de naam van het multiplex waartoe het huidige station behoort
5. Frequentie
Huidig kanaalnummer en huidige frequentie
6. Foutfrequentie van signaal
Toont de foutfrequentie. Hoe hoger deze waarde, hoe meer storingen worden ontvangen. Pas de antennepositie aan om de ontvangst te verbeteren.
7. Audiobitsnelheid
Dit is de huidige audiobitsnelheid van het kanaal
8. Tijd
Toont de huidige tijd verstrekt door het radiostation
9. Datum
Toont de huidige datum verstrekt door het radiostation

OVERIGE DAB+-MENUBEDIENINGEN

Houd de toets INFO/MENU ingedrukt om de menubedieningen te openen. Draai vervolgens de knop ENTER

(of druk op de toets **◀◀** of **▶▶**) voor verschillende opties, zoals hieronder beschreven.

Opruimen

Deze functie verwijdert inactieve stations.

1. Houd de toets INFO/MENU ingedrukt om de menubedieningen te openen.
2. Draai de knop ENTER (of druk op de toets **◀◀** of **▶▶**) totdat "Prune Invalid" (Opruimen) is geselecteerd en druk vervolgens op de knop ENTER.
3. Draai de knop ENTER (of druk op de toets **◀◀** of **▶▶**) om "Yes" (Ja) te selecteren.
4. Druk ter bevestiging op de knop ENTER.
5. Druk meerdere keren op de toets BACK om het menu te verlaten.

Dynamische bereikcontrole (DRC)

DRC kan zachtere geluiden duidelijker hoorbaar maken wanneer het apparaat wordt gebruikt in een lawaaierige omgeving. Het

DRC-niveau van een uitzending wordt ingesteld door het geselecteerde radiokanaal en verzonden met de service. Door de

DRC-waarde op uw apparaat te veranderen, kunt u een schaalfactor toepassen op dit niveau.

Er zijn drie compressieniveaus beschikbaar:

DRC hoog :

Maximale compressie zoals verzonden door de zender

DRC laag :

1/2 compressie van die verzonden door de zender

DRC uit :

Geen compressie

1. Houd de toets INFO/MENU ingedrukt om de menubedieningen te openen.

2. Draai de knop ENTER (of druk op de toets **◀◀** of **▶▶**) totdat “DRC” is geselecteerd en druk vervolgens op de knop ENTER.
3. Draai de knop ENTER (of druk op de toets **◀◀** of **▶▶**) om “High” (Hoog), “Low” (Laag) of “Off” (Uit) te selecteren.
4. Druk ter bevestiging op de knop ENTER.
5. Druk meerdere keren op de toets BACK om het menu te verlaten.

Opmerking:

- Niet alle DAB+ radiostations kunnen de DRC-functie gebruiken. Als het station de DRC-functie niet ondersteunt, dan zal de DRC-instelling geen effect hebben.
- Het geluid kan luider zijn nadat u het DRC-niveau hebt aangepast.

FM-RADIOBEDIENING

Automatische scan

1. Schakel het apparaat in op FM-modus.
2. Houd de toets **▶▶** ingedrukt om automatisch te scannen en de beschikbare stations op te slaan (max. 20 geheugens).

Handmatige scan

1. Schakel het apparaat in op FM-modus.
2. Druk meerdere keren op de toets **◀◀** of **▶▶** om handmatig op een andere frequentie af te stemmen.
3. Of houd de toets **◀◀** of **▶▶** ingedrukt om automatisch naar het volgende beschikbare kanaal te zoeken.

FM-stationsgeheugens opslaan

U kunt tot 20 FM-voorkeuzestations opslaan.

1. Stem af op het station dat u wilt opslaan.
2. Houd het gewenste voorkeuzenummer ingedrukt om het station als voorkeuzekanaal 1, 2 of 3 op te slaan. Het station zal vervolgens als dat voorkeuzekanaal worden opgeslagen.
3. Houd de cijfertoets “4+” ingedrukt om het station als voorkeuzekanaal 4 tot 20 op te slaan. Een lijst met voorkeuzekanalen zal worden weergegeven.
4. Draai de knop ENTER (of druk op de toets **◀◀** of **▶▶**) om het voorkeuzekanaal te selecteren dat u wilt opslaan.
5. Druk op de knop ENTER om op te slaan.

Opgeslagen FM-stationsgeheugens herroepen

1. Druk op de betreffende cijfertoets om voorkeuzekanaal 1, 2 of 3 te herroepen. De radio zal vervolgens op dat voorkeuzekanaal afstemmen.
2. Druk op de cijfertoets “4+” om voorkeuzekanalen 4 tot 20 te herroepen. De lijst met voorkeuzekanalen zal worden weergegeven.
3. Draai de knop ENTER (of druk op de toets **◀◀** of **▶▶**) om het voorkeuzekanaal te selecteren dat u wilt herroepen.
4. Druk op de knop ENTER om te herroepen.

Stereo/geforceerd mono selecteren

Wanneer u een stereo FM-radiokanaal ontvangt, dan kunt u op de knop ENTER drukken om de audio te wisselen tussen stereo en geforceerd mono.

Opmerking:

- **De uitschuifbare antenne op het achterpaneel van het apparaat dient volledig te worden uitgetrokken voor de beste ontvangst. U kunt de antennepositie aanpassen om de ontvangst te verbeteren.**

FM-stationsinformatie weergeven

Er zijn verschillende soorten informatie beschikbaar, zoals hieronder vermeld. Druk meerdere keren op INFO/MENU om de weergegeven informatie te veranderen.

1. Radiotekst
Scrollende tekst die informatie verstrekt over muziektitels of programmadetails verstrekt door het radiostation
2. Soort programma (PTY)
Type van het programma verstrekt door de zender
3. Frequentie
Huidige kanaalfrequentie
4. Soort audio
Stereo of mono
5. Datum
Toont de huidige datum verstrekt door het radiostation

OVERIGE FM-MENUBEDIENINGEN

Houd de toets INFO/MENU ingedrukt om de menubedieningen te openen. Draai vervolgens de knop ENTER

(of druk op de toets **◀◀** of **▶▶**) voor verschillende opties, zoals hieronder beschreven.

Scaninstelling

1. Houd de toets INFO/MENU ingedrukt om de menubedieningen te openen.
2. Draai de knop ENTER (of druk op de toets **◀◀** of **▶▶**) totdat "Scan Setting" (Scaninstelling) is geselecteerd en druk vervolgens op de knop ENTER.
3. Draai de knop ENTER (of druk op de toets **◀◀** of **▶▶**) om "Strong Stations Only" (Alleen sterke stations) of "All Stations" (Alle Stations) te selecteren en druk vervolgens ter bevestiging op de knop ENTER. Wanneer "Strong Stations Only" (Alleen sterke stations) is geselecteerd, dan worden alleen de sterke stations gevonden. De scan zal stations met ruis negeren. Wanneer "All Stations (Alle Stations)" is geselecteerd, zullen alle stations worden gevonden tijdens de FM-scan, zelfs als een radiostation veel ruis bevat.
4. De volgende keer dat u een FM-scan uitvoert, zal het apparaat naar stations zoeken gebaseerd op deze bevestigde instelling.
5. Druk meerdere keren op de toets BACK om het menu te verlaten.

Audio-instelling

1. Houd de toets INFO/MENU ingedrukt om de menubedieningen te openen.

2. Draai de knop ENTER (of druk op de toets **◀◀** of **▶▶**) totdat "Audio Setting" (Audio-instelling) is geselecteerd en druk vervolgens op de knop ENTER.
3. Draai de knop ENTER (of druk op de toets **◀◀** of **▶▶**) om "Stereo Allowed" (Stereo toegestaan) or "Forced Mono"
(Geforceerd mono) te selecteren en druk vervolgens ter bevestiging op de knop ENTER.
4. Druk meerdere keren op de toets BACK om het menu te verlaten.

BLUETOOTH-AUDIO

Volg a.u.b. de paringinstructies hieronder om het apparaat te paren met uw Bluetooth-apparaat.

1. Druk op toets SOURCE om de Bluetooth-modus te openen. De display zal "Disconnected" (Losgekoppeld) weergeven. Het apparaat zal beginnen te zoeken.
2. Schakel de Bluetooth-functie van uw apparaat in en laat deze zoeken totdat "Lenco PDR-036" is gevonden. Selecteer "Lenco PDR-036" op het Bluetooth-apparaat om de verbinding tot stand te brengen. Voer eventueel het wachtwoord "0000" in.
3. De display zal na een geslaagde koppeling "Bluetooth Connected" (Bluetooth verbonden) weergeven.
4. U kunt nu beginnen de muziek van uw smartphone draadloos via de luidspreker af te spelen.
5. U kunt op de toets **⏸** drukken om het afspele te pauzeren of hervatten.
6. U kunt op de toets **◀◀** of **▶▶** drukken om het vorige of volgende nummer te selecteren.

Opmerking:

- **Houd de toets UNPAIR ingedrukt om de verbinding te verbreken en naar een ander nieuw Bluetooth-apparaat beginnen te zoeken.**
- **Wegens de vereisten van ERP-klasse 2 en om het milieu te beschermen, zal het apparaat automatisch op stand-by schakelen als er 20 minuten lang geen muziek wordt afgespeeld in de Bluetooth-modus. Wanneer het apparaat is uitgeschakeld wegens ERP, houd dan de toets STAND-BY ingedrukt om het apparaat weer in te schakelen.**

"Dit product is voorzien van een Bluetooth-ontvangstfunctie, u kunt er geen Bluetooth-audio mee sturen: dit betekent dat u van een externe bron zoals een smartphone draadloos een Bluetooth-audiosignaal kunt ontvangen."

AUX IN

U kunt een externe speler op deze ingang aansluiten om het geluid daarvan via uw apparaat af te spelen.

1. U dient eerst een audiokabel met 3,5mm stekker (niet inbegrepen) in de ingang AUX IN van het apparaat te steken.
2. Druk op de toets SOURCE om de modus AUX IN te openen.
3. Start uw externe speler om muziek af te spelen.
4. De muziek zal via het apparaat worden afgespeeld.

Opmerking:

- **Wegens de vereisten van ERP-klasse 2 en om het milieu te beschermen, zal het apparaat automatisch op stand-by schakelen als er 4 uur lang geen muziek wordt afgespeeld in de AUX-modus. De display zal u 10 minuten voordat het apparaat op stand-by schakelt waarschuwen met de melding "AUTO POWER OFF" (AUTOMATISCH UITSCHAKELEN) op de display. Druk op de toets ►|| om langer in de AUX-modus te blijven. Wanneer het apparaat is uitgeschakeld wegens ERP, houd dan de toets STAND-BY ingedrukt om het apparaat weer in te schakelen.**

SYSTEEMINSTELLINGEN

Er zijn verschillende systeeminstelling beschikbaar die u naar wens kunt selecteren. Houd de toets INFO/MENU ingedrukt om de menubedieningen te openen. Draai de knop ENTER (of druk op de toets ◀◀ of ▶▶) totdat "SYSTEM" (SYSTEEM) is geselecteerd en druk vervolgens op de knop ENTER. Draai vervolgens de knop ENTER (of druk op de toets ◀◀ of ▶▶) voor verschillende selecties, zoals hieronder beschreven. Druk vervolgens op de knop ENTER om de instelling te openen. Druk meerdere keren op de toets MENU om het menu te verlaten.

- Thema
- Nachtmodus
- Slapen
- Alarm
- Equalizer
- Tijd/datum
- Achtergrondverlichting
- Taal
- Fabrieksinstellingen terugstellen
- Softwareversie

Thema

Deze optie verandert de achtergrondkleur van de display.

Nachtmodus

Deze optie stelt de tijdsduur in voor de nachtmodus. Wanneer de nachtmodus is geactiveerd, zal de display worden gedimd.

Slaapfunctie

U kunt de slaaptimerfunctie instellen op Uit, 15, 30, 45, 60 of 90 minuten.

1. Terwijl de slaaptimer aftelt, zal er onder op de display een maanicoontje worden weergegeven.
2. Wanneer de slaaptimer is verstreken, dan zal het apparaat automatisch uitschakelen.
3. Houd de toets STAND-BY  ingedrukt om de slaapfunctie te annuleren.

Alarminstelling (alleen in de laadmodus via adapter. Adapter niet inbegrepen)

U kunt 2 onafhankelijke alarmen instellen. Elk alarm kan worden ingesteld op Dagelijks, Eenmalig, Weekends en Weekdagen.

De alarmbron kan worden ingesteld op Zoemer, DAB + of FM. Als laatste worden de alarmduur en het alarmvolume ingesteld.

Stel het alarm in op "On" (Aan) om het alarm in te schakelen. Stel het alarm in op "Off" (Uit) om het alarm uit te schakelen.

Wanneer het alarm klinkt, kunt u de toets STAND-BY  ingedrukt houden om het alarm te stoppen.

Opmerking:

- De alarmfunctie is alleen beschikbaar wanneer het apparaat van stroom wordt voorzien door de adapter.

- **Wanneer het apparaat werkt op de ingebouwde batterij, dan kan het alarm niet worden ingesteld omdat de tijd niet zal worden opgeslagen in de stand-by-modus op batterijvoeding.**

Sluimerfunctie (alleen in de laadmodus via adapter. Adapter niet inbegrepen.)

De sluimerfunctie kan alleen normaal werken wanneer het apparaat van stroom wordt voorzien door de adapter.

U kunt de "Sluimerfunctie" activeren door op de knop ENTER te drukken wanneer het alarm klinkt. Het alarmgeluid zal worden gedempt, zodat u nog wat langer kunt slapen volgens de ingestelde sluimertijd. Druk meerdere keren op de knop ENTER om de sluimertijd in te stellen op 5, 10, 15 of 30 minuten. Het alarm zal weer klinken nadat de sluimertijd is verlopen. U kunt de sluimerfunctie stoppen door de  STAND-BY-toets ingedrukt te houden.

Equalizerinstelling

U kunt van verschillende voorgeprogrammeerde EQ-effecten genieten. Deze vaste EQ-instellingen zijn Klassiek, Jazz, Pop, Rock, Gesproken Woord en Mijn EQ.

Als u Mijn EQ selecteert, dan kunt u de hoge tonen/lage tonen handmatig instellen.

Tijd/datum

De volgende instellingen zijn beschikbaar onder de selectie Tijd/Datum.

Instellen tijd en datum

U kunt de tijd en datum in dit menu handmatig instellen.

Automatische update

U kunt de updatevoorwaarden voor de Tijd/Datum als volgt instellen.

"from Any" (via alle) :

De tijd/datum zal worden bijgewerkt door DAB- of FM-uitzendingen.

"from Digital Radio" (via digitale radio) :

De tijd/datum zal alleen worden bijgewerkt door DAB-uitzendingen.

"from FM" (via FM) :

De tijd/datum zal alleen worden bijgewerkt door FM-uitzendingen.

"No Update" (Geen update) :

De tijd/datum zal nooit worden bijgewerkt.

Stel 12/24 uur in

U kunt het weergaveformaat voor de tijd instellen op 12 of 24 uur.

Datumformaat instellen

U kunt het weergaveformaat voor de datum instellen op DD-MM-JJJJ of MM-DD-JJJJ.

Klokstijl

U kunt de weergegeven klokstijl instellen in de stand-by-modus. De beschikbare instellingen zijn Normaal Digitaal, Groot Digitaal, Klassiek Analoog en Modern Analoog.

Opmerking:

- De klokweergave in stand-by-modus is alleen beschikbaar wanneer het apparaat van stroom wordt voorzien door de adapter (adapter niet inbegrepen).

Opmerking:

- **De klokfunctie werkt alleen wanneer het apparaat van stroom wordt voorzien door de adapter. Adapter niet inbegrepen. Wanneer het apparaat voeding krijgt van de ingebouwde batterij, dan zal de kloktijd niet worden opgeslagen in de stand-by-modus.**

Achtergrondverlichting

Als u het apparaat een bepaalde tijd niet gebruikt (time-out), dan zal het niveau van het achtergrondlicht automatisch worden verlaagd om energie te besparen. Deze time-out kan worden ingesteld op 10sec, 20sec, ..., tot 180sec. Als u de time-out instelt op "On" (Aan), dan blijft de display altijd ingeschakeld zonder automatische dimfunctie. U kunt het niveau van het achtergrondlicht en het dimniveau bovendien ook instellen.

Taal

U kunt uit verschillende talen kiezen voor het apparaat.

Fabrieksinstellingen terugstellen

Deze functie stelt het apparaat opnieuw in op de originele fabrieksinstellingen.

Softwareversie

Deze optie toont de softwareversie van het apparaat.

Geen spanning

- Controleer of het apparaat is ingeschakeld en zorg ervoor dat de batterij volledig is opgeladen.

Geen geluid

- Zorg ervoor dat het apparaat niet is gedempt.

Ik kan de Bluetooth-naam van dit apparaat niet op mijn Bluetooth-apparaat vinden om te koppelen via Bluetooth

- Zorg ervoor dat het apparaat is ingeschakeld.
- Zorg ervoor dat de Bluetooth-functie op uw Bluetooth-apparaat is ingeschakeld.
- Het apparaat heeft een Bluetooth-functie die binnen 10 meter een signaal kan ontvangen.

DAB+/FM ontvangst

- Zorg ervoor dat de uitschuifbare antenne op het achterpaneel volledig is uitgetrokken om de DAB +/FM-ontvangst te verbeteren.
- Elektrische interferentie in uw huis kan een slechte ontvangst tot gevolg hebben. Zet het apparaat op een andere plek en controleer de ontvangst opnieuw.

Storingen in de luidsprekers

- Controleer of er in de buurt van het apparaat geen mobiele telefoon ligt.

TECHNISCHE SPECIFICATIES

Frequentiebereik DAB+ radio	174,928-239,2 MHz
Frequentiebereik FM-radio	87,5-108 MHz
Bluetooth-frequentiebereik	2,402-2,480 GHz
Uitgangsvermogen zender	Minder dan 10 mW
Laadingang	DC 5 V 1 A
Ingebouwde batterij	2000 mAh
Uitgangsvermogen van luidspreker	1 x 2 W RMS
Bluetooth-versie	V5.0
Aux in	3,5 mm stereo jack
Hoofdtelefoonuitgang	3,5 mm stereo jack
Afmetingen	153 (L) x 45 (D) x 93 (H) mm
Gewicht	350 g

- De specificatie fungeert alleen als een referentie. Het gewicht en de afmetingen zijn gemiddelden.
- Ons product wordt continu verbeterd en de specificaties en functies kunnen zonder voorafgaande kennisgeving aangepast worden.

GARANTIE

Lenco biedt service en garantie aan overeenkomstig met de Europese wetgeving. Dit houdt in dat u, in het geval van reparaties (zowel tijdens als na de garantieperiode), uw lokale handelaar moet contacteren.

Belangrijke opmerking: Het is niet mogelijk om producten die moeten worden gerepareerd rechtstreeks naar Lenco te sturen.

Belangrijke opmerking: de garantie verloopt als een onofficieel servicecenter het apparaat op wat voor manier dan ook heeft geopend, of er toegang toe heeft gekregen.

Het apparaat is niet geschikt voor professioneel gebruik. In het geval van professioneel gebruik worden alle garantieverplichtingen van de fabrikant nietig verklaard.

DISCLAIMER

Er worden regelmatig updates in de firmware en/of hardwarecomponenten gemaakt. Daardoor kunnen gedeeltes van de instructie, de specificaties en afbeeldingen in deze documentatie enigszins verschillen van uw eigen situatie. Alle onderwerpen die staan beschreven in deze handleiding zijn bedoeld als illustratie en zijn niet van toepassing op specifieke situaties. Aan de beschrijving in dit document kunnen geen rechten worden ontleend.

AFVOER VAN HET OUDE APPARAAT



Dit symbool geeft aan dat het betreffende elektrische product of de accu/batterij niet mag worden verwijderd als algemeen huishoudelijk afval in Europa. Zorg voor een juiste afvalverwerking door het product en de accu/batterij in overeenstemming met alle van toepassing zijnde lokale wetten voor het verwijderen van elektrische apparatuur of accu's/batterijen te verwijderen. Als u dit doet, helpt u de natuurlijke bronnen te behouden en de standaard van milieubescherming te verbeteren bij de behandeling en verwijdering van elektrisch afval (Afgedankte Elektrische en Elektronische Apparatuur).

CE-MARKERING

Commaxx B.V. Wiebachstraat 37, 6466 NG Kerkrade, Netherlands, verklaart hierbij dat dit product voldoet aan de vereisten van de essentiële EU-richtlijnen.

De verklaring van conformiteit kan worden aangevraagd via techdoc@commaxxgroup.com



SERVICE

Bezoek voor meer informatie en helpdeskondersteuning www.lenco.com

Commaxx B.V. Wiebachstraat 37, 6466 NG Kerkrade, Netherlands

ACHTUNG:

Eine andere als die hier beschriebene Benutzung der Bedienelemente oder Einstellung oder Durchführung von Abläufen kann zu einer gefährlicher Strahlung ausgesetzt werden führen.

VORSICHTSMASSNAHMEN VOR DER BENUTZUNG**BEFOLGEN SIE IMMER FOLGENDE ANWEISUNGEN:**

1. Blockieren oder bedecken Sie keine Lüftungsöffnungen. Wenn Sie das Gerät auf ein Regal stellen, lassen Sie um das gesamte Gerät 5 cm (2") freien Platz.
2. Stellen Sie das Gerät entsprechend den Anweisungen der mitgelieferten Bedienungsanleitung auf.
3. Halten Sie das Gerät von Hitzequellen wie Radiatoren, Heizern, Öfen, Kerzen oder anderen hitzezeugenden Produkten oder offenen Flammen fern. Das Gerät darf nur bei gemäßigttem Klima verwendet werden. Sehr kalte oder heiße Umgebungen sind zu vermeiden. Die Betriebstemperatur liegt zwischen 0 °C und 35 °C.
4. Meiden Sie bei der Benutzung des Produkts die Nähe starker Magnetfelder.
5. Elektrostatische Entladungen können die normale Benutzung dieses Geräts stören. Sollte dies geschehen, führen Sie einfach einen Reset aus und starten Sie dann das Gerät entsprechend den Anweisungen dieser Bedienungsanleitung neu. Gehen Sie besonders bei Datenübertragungen mit dem Gerät vorsichtig um und führen Sie diese nur in einer antielektrischen Umgebung aus.
6. Warnung! Niemals Gegenstände durch die Lüftungsschlitze oder Öffnungen in das Gerät stecken. In diesem Gerät fließt Hochspannung und das Hineinstecken von Gegenständen kann zu elektrischem Schock und/oder Kurzschluss interner elektrischer Bauteile führen. Spritzen/Gießen Sie aus dem gleichen Grund kein Wasser oder Flüssigkeiten auf das Gerät.
7. Benutzen Sie das Gerät nicht in nasser oder feuchter Umgebung wie Bad, Dampfküche oder in der Nähe von Schwimmbecken.
8. Das Gerät darf weder Tropf- noch Spritzwasser ausgesetzt werden und es dürfen keine mit Flüssigkeit gefüllten Behälter wie z. B. Vasen auf das Gerät oder in der Nähe des Gerätes gestellt werden.
9. Benutzen Sie das Gerät nicht, wenn Kondensation entstehen kann. Wenn Sie das Gerät in einem warmen feuchten Raum mit Dampf benutzen, dann können Wassertropfen oder Kondensation in das Gerät eindringen und u. U. zu Fehlfunktionen des Geräts führen. Schalten Sie in diesem Fall das Gerät für 1 – 2 Stunden aus, bevor Sie es erneut einschalten, wobei Sie darauf achten sollten, dass das Gerät vollständig getrocknet ist, bevor Sie es wieder einschalten.
10. Obwohl dieses Gerät unter größter Sorgfalt hergestellt und vor Auslieferung mehrmals überprüft wurde, können trotzdem wie bei jedem anderen elektrischen Gerät auch Probleme auftauchen. Trennen Sie das Gerät bei Rauchentwicklung, starker Hitzeentwicklung oder jeder anderen unnatürlichen Erscheinung sofort vom Stromnetz.
11. Dieses Gerät ist durch eine Stromquelle wie auf dem Typenschild angegeben zu betreiben. Halten Sie bei Unsicherheiten über die Art Ihrer Stromversorgung in Ihrer Wohnung Rücksprache mit Ihrem Händler oder Ihrer Stromzuliefererfirma.

12. Halten Sie das Gerät von Haustieren fern. Einige Nagetiere lieben es, an Netzkabeln zu nagen.
13. Benutzen Sie für die Reinigung ein weiches und trockenes Tuch. Benutzen Sie niemals Lösungsmittel oder Flüssigkeiten auf Ölbasis. Benutzen Sie zum Entfernen hartnäckiger Flecken ein feuchtes Tuch mit mildem Reinigungsmittel.
14. Der Hersteller haftet nicht für Beschädigungen oder Datenverluste durch Fehlfunktion, Zweckentfremdung oder Modifikation des Geräts oder durch das Wechseln der Batterie.
15. Unterbrechen Sie die Verbindung nicht während einer Formatierung oder einer Datenübertragung. Bei Unterbrechung drohen Datenverlust und Datenbeschädigung.
16. Wenn das Gerät eine USB-Wiedergabefunktion besitzt, dann stecken Sie den USB-Stick direkt in das Gerät. Verwenden Sie kein USB-Verlängerungskabel, weil die erhöhte Störungsanfälligkeit zu Datenverlust führen kann.
17. Das Typenschild befindet sich an der Unter- oder Rückseite des Gerätes.
18. Dieses Gerät ist nicht zur Benutzung durch Personen (einschließlich Kinder) mit physischen, sensorischen oder mentalen Beeinträchtigungen oder ohne ausreichender Erfahrung vorgesehen, es sei denn, sie werden durch eine verantwortliche Person beaufsichtigt oder wurden in die ordnungsgemäße Bedienung des Gerätes durch eine für ihre Sicherheit verantwortliche Person eingewiesen.
19. Dieses Produkt ist nur für den nicht-professionellen Gebrauch und nicht für gewerbliche oder industrielle Zwecke bestimmt.
20. Stellen Sie sicher, dass das Gerät in einer stabilen Position aufgestellt ist. Schäden, die durch Verwendung dieses Produkts in einer instabilen Position, durch Vibrationen, Stöße oder Nichtbeachtung der anderen in diesem Handbuch enthaltenen Warnungen und Sicherheitsmaßnahmen entstehen, werden nicht durch die Garantie abgedeckt.
21. Entfernen Sie niemals das Gehäuse dieses Geräts.
22. Stellen Sie dieses Gerät niemals auf andere elektrische Geräte.
23. Halten Sie Kinder von den Plastiktüten fern.
24. Benutzen Sie nur vom Hersteller spezifizierte Erweiterungen/Zubehörteile.
25. Lassen Sie alle Wartungs-/Reparaturarbeiten von qualifiziertem Servicepersonal ausführen. Reparatur/Wartung wird notwendig, wenn das Gerät in irgendeiner Weise wie beispielsweise am Netzkabel oder am Netzstecker beschädigt wurde oder wenn Flüssigkeit in das Gerät gelangt ist bzw. Gegenstände in das Gerät gefallen sind, das Gerät Regen oder Feuchtigkeit ausgesetzt war, es heruntergefallen ist oder nicht ordnungsgemäß funktioniert.
26. Langes Hören lauter Töne aus einem Musikgerät kann zum zeitweiligen oder permanenten Hörverlust führen.
27. Wenn zum Lieferumfang des Produkts ein Netzkabel oder ein Netzadapter gehört:
 - Wenn irgendwelche Probleme auftreten, dann trennen Sie das Gerät vom Stromnetz und setzen Sie sich anschließend mit einer qualifizierten Fachkraft in Verbindung.
 - Treten Sie nicht auf den Netzadapter und klemmen Sie ihn auch nicht ein. Seien Sie besonders im näheren Bereich des Netzsteckers und an der Stelle vorsichtig, an der das Netzkabel aus dem Gerät herausgeführt wird. Stellen Sie keine schweren Gegenstände auf den Netzadapter, weil er dadurch beschädigt werden kann. Halten Sie das gesamte Gerät außerhalb der Reichweite von Kindern!

Durch Spielen mit dem Netzkabel können sie sich ernsthafte Verletzungen zuziehen.

- Trennen Sie das Gerät während eines Gewitters oder bei längerer Nichtbenutzung vom Netz.
- Die Netzsteckdose muss sich in der Nähe des Geräts befinden und einfach zu erreichen sein.
- Überlasten Sie Steckdosen und Verlängerungsleitungen nicht. Eine Überlastung kann zu Brandgefahr bzw. Stromschlag führen.
- Geräte der Schutzklasse 1 müssen Sie an eine Netzsteckdose mit Schutzleiter anschließen.
- Geräte der Schutzklasse 2 benötigen keinen Schutzleiteranschluss.
- Halten Sie den Netzstecker in der Hand, wenn Sie ihn aus der Netzsteckdose ziehen. Ziehen Sie ihn nicht durch Zerren am Kabel heraus. Das kann zu einem Kurzschluss führen.
- Verwenden Sie weder ein beschädigtes Netzkabel noch einen beschädigten Netzstecker oder eine lockere Steckdose. Missachtung kann zu Brand oder Stromschlag führen.

28. Wenn das Produkt mit einer Fernbedienung mit Batterien/Knopfzellen geliefert wird oder das Produkt eine derartige Fernbedienung umfasst:

Warnung:

- Die Batterie nicht einnehmen – Verätzungsgefahr!
- Die mit diesem Produkt mitgelieferte Fernbedienung enthält eine Knopfzelle. Das Verschlucken der Batterie kann innerhalb von nur 2 Stunden zu schwersten inneren Verbrennungen mit Todesfolge führen.
- Halten Sie neue und gebrauchte Batterien von Kindern fern.
- Falls sich das Batteriefach nicht richtig schließen lässt, dann benutzen Sie das Gerät nicht mehr und halten Sie es von Kindern fern.
- Wenn Sie vermuten, dass Batterien verschluckt oder in eine Körperöffnung eingeführt worden sind, dann suchen Sie umgehend eine/-n Ärztin/Arzt auf.

29. Warnhinweise bzgl. der Verwendung von Batterien:

- Es besteht Explosionsgefahr, wenn die Batterien nicht ordnungsgemäß ersetzt werden. Tauschen Sie die Batterie nur gegen eine Batterie des gleichen Typs aus.
- Die Batterie darf während der Benutzung, Aufbewahrung oder des Transports weder sehr hohen oder sehr niedrigen Temperaturen noch niedrigem Luftdruck in großen Höhenlagen ausgesetzt werden.
- Die Ersetzung der Batterie mit einem falschen Batterietyp kann zum Explodieren der Batterie oder zum Entweichen von entflammbarem Gas oder Auslaufen von entflammbarer Flüssigkeit aus der Batterie führen.
- Die Entsorgung der Batterie in Feuer oder einem heißen Ofen oder das mechanische Zerkleinern oder Zerteilen der Batterie kann zu Explosionen führen.
- Das Verbleiben der Batterie in einer Umgebung mit sehr hohen Temperaturen kann zum Explodieren der Batterie oder zum Entweichen von entflammbarem Gas oder Auslaufen von entflammbarer Flüssigkeit aus der Batterie führen.

- Eine einem sehr niedrigen Luftdruck ausgesetzte Batterie kann explodieren oder es kann aus einer einem sehr niedrigen Luftdruck ausgesetzten Batterie entflammbares Gas entweichen oder entflammbare Flüssigkeit auslaufen.
- Legen Sie besonderes Augenmerk auf den ökologischen Aspekt der Batterieentsorgung.

AUFSTELLEN

- Packen Sie alle Teile aus und entfernen Sie danach die Schutzmaterialien.
- Schließen Sie das Gerät nicht eher an das Stromnetz an, bevor Sie die Netzspannung überprüft haben und alle anderen notwendigen Verbindungen hergestellt sind.

WARNUNG



WARNUNG: Bei der Teilnahme am Straßenverkehr kann das Hören von Musik über ein Musikgerät von möglichen Gefahren, wie sich annähernden Fahrzeugen, ablenken.



WARNUNG: Hören Sie nicht für längere Zeit mit einem hohen Lautstärkepegel, um dauerhaften Hörschäden vorzubeugen.

ZUBEHÖRTEILE

- Bedienungsanweisungen USB-Ladekabel



FRONTPLATTE & SEITENWAND

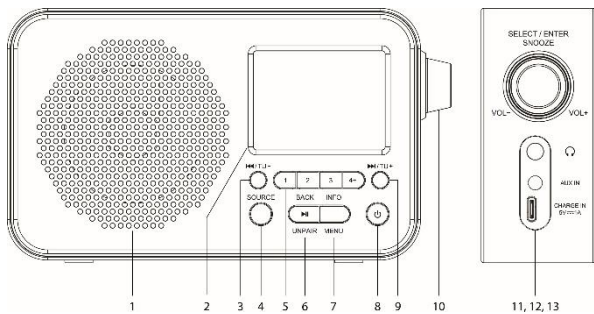

1. LAUTSPRECHER

2. **ANZEIGE**
Anzeige des Betriebsstatus und Informationen.
3. **⏪/TU –**
DAB+: Nachdem Sie einen Suchlauf nach allen verfügbaren DAB Sendern durchgeführt haben, drücken Sie die Taste, um die Senderliste anzuzeigen und in dieser zu navigieren.
FM: Drücken Sie die Taste, um die Feinabstimmung auf einer niedrigeren Frequenz vorzunehmen. Drücken und halten Sie die Taste, um nach dem Sender auf der nächst niedrigeren Frequenz zu suchen.
Bluetooth: Drücken, um zum vorigen Titel zurückzuspringen.
4. **QUELLE**
Drücken Sie diese Taste, um verschiedene Betriebsmodi DAB +/-FM/Bluetooth/AUX. auszuwählen
5. **NUMMERNTASTEN FÜR DIE RADIOSENDER**
Wenn Sie diese Tasten drücken, werden die gespeicherten Radiosender direkt abgerufen. Drücken und halten Sie die Taste, um den Radiosender zu speichern.
6. **ZURÜCK/WIEDERGABE - PAUSE/TRENNEN**
DAB+/FM:
Drücken Sie diese Taste im Menü Bedienung, um die aktuelle Menüseite zu verlassen und zur vorhergehenden Menüseite zurückzukehren.
FM: Diese Taste gedrückt halten, um das automatische Scannen nach allen verfügbaren FM-Radiosendern zu starten.
Bluetooth:
Durch Drücken dieser Taste pausieren Sie die Wiedergabe. Drücken Sie die Taste noch einmal, um die Wiedergabe wieder aufzunehmen.
Drücken und halten Sie die Taste, um die aktuelle Bluetooth Verbindung zu trennen und starten Sie die Funktion, um ein anderes neues Bluetooth Gerät zu suchen.
7. **INFO/MENÜ**
DAB+/FM: Drücken Sie die Taste wiederholt, um die Informationen verschiedener Radiosender anzuzeigen. Drücken und halten Sie die Taste, um das Menü Einstellungen aufzurufen.
8. **⏻ STANDBY-BETRIEB**
Drücken und halten Sie die Taste, um das Gerät einzuschalten. Drücken und halten Sie die Taste noch einmal, um das Gerät auszuschalten und rufen Sie den Standby-Modus auf.
9. **⏩/TU +**
DAB+: Nachdem Sie einen Suchlauf nach allen verfügbaren DAB Sendern durchgeführt haben, drücken Sie die Taste, um die Senderliste anzuzeigen und in dieser zu navigieren.
FM: Drücken Sie die Taste, um die Feinabstimmung auf einer höheren Frequenz vorzunehmen. Drücken und halten Sie die Taste, um nach dem Sender auf der nächst höheren Frequenz zu suchen.
Bluetooth: Drücken, um zum nächsten Titel zu springen.
10. **WÄHLEN/EINGABE/SCHLUMMERN/LAUTSTÄRKENREGLER**
Durch Drehen dieses Knopfs wird die Lautstärke geregelt, wenn das Gerät nicht im Menü Bedienung ist.

Durch Drehen dieses Knopfs werden verschiedene Optionen ausgewählt, um diese einzustellen und drücken Sie die Taste zum Bestätigen, wenn das Gerät nicht im Menü Bedienung ist.

FM: Drücken Sie die Taste, um zwischen Stereo und Erzwungenes Mono umzuschalten, beim Empfang eines FM-Senders, wenn das Gerät nicht im Menü Bedienung ist.

Drücken Sie diesen Knopf wiederholt, um Schlummern für 5, 10, 15 oder 30 Min. einzuschalten, wenn der Alarm aktiviert ist

11. KOPFHÖRER

An einen externen Kopfhörer anschließen. Kopfhöreranschluss (3,5 mm).

12. AUX-IN

An einen externen Audio-Player anschließen.

13. AUFLADEN

14. Schließen Sie Ihren USB Netzadapter hier an, um die Gerätebatterie aufzuladen oder lassen Sie diesen angeschlossen, um das Gerät mit Netzstrom zu betreiben (Adapter nicht im Lieferumfang enthalten).

GRUNDLEGENDE BEDIENUNG

Drücken und halten Sie die **STANDBY**-Taste, um das Gerät einzuschalten. Halten Sie zum Ausschalten die **STANDBY**-Taste erneut gedrückt.

DAB +/FM/Bluetooth/AUX

Wenn Sie das Gerät einschalten, drücken Sie die Taste SOURCE, um zwischen dem DAB +, FM, Bluetooth und AUX Modus umzuschalten.

Lautstärkeregelung

Drehen Sie den Drehknopf, um die Lautstärke zu ändern.

Ausrichten der Antenne

Die Teleskopantenne an der Rückseite des Gerätes muss vollständig ausgezogen sein, um einen guten DAB +/FM Empfang sicherzustellen. Ändern Sie für besten Empfang die Ausrichtung der Antenne.

DAB+-BETRIEB

Wird der DAB+-Modus das erste Mal gewählt, wird er automatisch nach verfügbaren DAB+-Radiosendern suchen. Warten Sie, bis der Sendersuchlauf beendet ist. Die Anzeige zeigt den Fortschritt der Suche an.

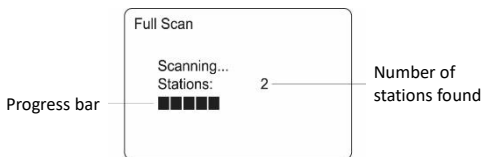

EN	DE
Full Scan	Full Scan (Kompletter Suchlauf)

Scanning...	Scanning (Suchlauf)...
Stations:	Stations (Sender):

Full Scan (Kompletter Suchlauf)

1. Halten Sie die Taste INFO/MENU gedrückt, um in das Kontrollmenü zu wechseln.
2. Drehen Sie den ENTER-Knopf (oder drücken Sie die ◀◀ oder die ▶▶ Taste) bis die Funktion „Full Scan (Kompletter Suchlauf)“ ausgewählt ist.
3. Drücken Sie dann den ENTER-Knopf, um den automatischen Suchlauf der verfügbaren Sender zu starten.

Manueller Suchlauf

1. Halten Sie die Taste INFO/MENU gedrückt, um in das Kontrollmenü zu wechseln.
2. Drehen Sie den ENTER-Knopf (oder drücken Sie die ◀◀ oder die ▶▶ Taste) bis „Manual Tune (Manuelle Einstellung)“ ausgewählt ist und drücken Sie dann den ENTER-Knopf.
3. Drehen Sie den ENTER-Knopf (oder drücken Sie die ◀◀ oder die ▶▶ Taste), um den gewünschten Sender auszuwählen (5A - 13F).
4. Drücken Sie den ENTER-Knopf zum Bestätigen.
5. Um einen anderen Sender (zum Beispiel 5A - 13F) auszuwählen, drücken Sie die ◀◀ oder die ▶▶ Taste und drücken Sie dann den ENTER-Knopf zum Bestätigen.
6. Um das Menü Steuerung zu verlassen, drücken Sie wiederholt die Taste BACK.

Abstimmen

Nachdem Sie einen Suchlauf nach allen verfügbaren DAB Sendern durchgeführt haben, drücken Sie die ◀◀ oder die ▶▶ Taste, um die Senderliste anzuzeigen und in dieser zu navigieren. Drücken Sie dann den ENTER-Knopf, um die Sender in wenigen Sekunden einzustellen.

DAB+-Radiosender speichern

Sie können bis zu 20 DAB+-Radiosender speichern.

1. Stellen Sie den Radiosender ein, den Sie speichern möchten.
2. Drücken und halten Sie die entsprechende Nummerntaste, um diese mit dem voreingestellten Sender zu speichern 1 oder 2 oder 3. Dann wird der voreingestellte Sender auf dieser Taste gespeichert.
3. Drücken und halten Sie die Nummerntaste „4+“, um einen anderen voreingestellten Sender auf dieser Taste von 4 bis 20 zu speichern. Die voreingestellte Senderliste wird angezeigt.
4. Drehen Sie den ENTER-Knopf (oder drücken Sie die ◀◀ oder die ▶▶ Taste), um den gewünschten voreingestellten Sender zu speichern.
5. Drücken Sie den ENTER-Knopf zum Speichern.

Gespeicherte DAB+ Vorbelegungen abrufen

1. Drücken Sie die entsprechende Nummerntaste, um den voreingestellten Sender auf 1 oder 2 oder 3 zu speichern. Dann wird diese mit dem voreingestellten Sender eingestellt.

2. Drücken Sie die Nummerntaste „4+“, um einen anderen voreingestellten Sender von 4 bis 20 abzurufen. Die voreingestellte Senderliste wird angezeigt.
3. Drehen Sie den ENTER-Knopf (oder drücken Sie die ◀◀ oder die ▶▶ Taste), um den gewünschten voreingestellten Sender abzurufen.
4. Drücken Sie den ENTER Knopf zum Abrufen.

Hinweis:

- Die Teleskopantenne an der Rückseite des Geräts muss vollständig ausgezogen werden, um einen guten Empfang sicherzustellen. Ändern Sie für besten Empfang die Ausrichtung der Antenne.

Anzeige von DAB+-Radiosenderinformationen

Unten sind die verschiedenen Arten von Informationen aufgeführt. Drücken Sie wiederholt die Taste INFO/MENU, um die Anzeigedaten zu ändern.

1. Radio-Lauftext
Zeigt die Musiktitel oder Programmdetails, die vom ausgewählten Radiosender ausgestrahlt werden, an.
2. Signalleiste
Stärke des empfangenen Signals. Je mehr Rechtecke ausgefüllt sind, umso stärker ist das empfangene Signal. Das unausgefüllte Rechteck stellt den Schwellwert für die Signalstärke dar, der vom empfangenen Sender überschritten werden muss. Richten Sie die Antenne aus, um den Empfang zu verbessern.
3. Programmart (PTY)
Die Art des Programms, das vom Rundfunkanbieter bereitgestellt wird
4. Multiplexname
Zeigt den Namen des Multiplex an, in welchem sich der gegenwärtige Radiosender befindet
5. Frequenz
Aktuelle Sendernummer und Frequenz
6. Signalfehlerrate
Zeigt die Fehlerrate an. Je größer dieser Wert ist, desto mehr Fehler werden empfangen. Richten Sie die Antenne aus, um den Empfang zu verbessern.
7. Audiobitrate
Dies ist die aktuelle Audiobitrate des Senders
8. Uhrzeit
Zeigt die aktuelle Uhrzeit an, die vom Radiosender übermittelt wird
9. Datum
Zeigt das von dem Sender übertragene Datum an

WEITERE DAB+-MENÜBEDIENUNG

Halten Sie die Taste INFO/MENU gedrückt, um in das Kontrollmenü zu wechseln. Drehen Sie dann den ENTER-Knopf (oder drücken Sie die ◀◀ oder die ▶▶ Taste) für verschiedene Optionen, wie unten beschrieben.

Ungültige bereinigen

Diese Funktion entfernt inaktive Sender.

1. Halten Sie die Taste INFO/MENU gedrückt, um in das Kontrollmenü zu wechseln.

2. Drehen Sie den ENTER-Knopf (oder drücken Sie die **◀◀** oder die **▶▶** Taste) bis „Prune Invalid (Ungültige bereinigen)“ ausgewählt ist und drücken Sie dann den ENTER-Knopf.
3. Drehen Sie den ENTER-Knopf (oder drücken Sie die **◀◀** oder die **▶▶** Taste), um „Yes (Ja)“ auszuwählen.
4. Drücken Sie den ENTER-Knopf zum Bestätigen.
5. Um das Menü Steuerung zu verlassen, drücken Sie wiederholt die Taste BACK.

Dynamik-Komprimierung (DRC)

Durch Komprimierung sind leisere Töne besser hörbar, wenn das Gerät in einer lauten Umgebung verwendet wird. Die DRC Ebene einer Radioausstrahlung wird mit dem ausgewählten Radiosender eingestellt und mit dem Service übertragen. Durch Ändern des DRC-Werts Ihres Geräts sind Sie in der Lage, den Komprimierungsfaktor bezüglich dieser Stufe anzupassen.

Es gibt drei Komprimierungsstufen:

DRC high (hohe Komprimierung) :

Maximalkomprimierung, wie sie mit dem Dienst übertragen wird

DRC low (niedrige Komprimierung) :

Halbe Signalkomprimierung des übertragenen Dienstes

DRC off (keine Komprimierung) :

Keine Komprimierung

1. Halten Sie die Taste INFO/MENU gedrückt, um in das Kontrollmenü zu wechseln.
2. Drehen Sie den ENTER-Knopf (oder drücken Sie die **◀◀** oder die **▶▶** Taste) bis „DRC“ ausgewählt ist und drücken Sie dann den ENTER-Knopf.
3. Drehen Sie den ENTER-Knopf (oder drücken Sie die **◀◀** oder die **▶▶** Taste), um „High (Laut)“, „Low (Leise)“ oder „Off (Aus)“ auszuwählen.
4. Drücken Sie den ENTER-Knopf zum Bestätigen.
5. Um das Menü Steuerung zu verlassen, drücken Sie wiederholt die Taste BACK.

Hinweis:

- Nicht alle DAB + Radiostationen unterstützen die DRC Funktion. Wenn der Sender DRC nicht unterstützt, dann hat die DRC Einstellung keine Wirkung.
- Nachdem Sie eine Komprimierungsstufe eingestellt haben, kann es sein, dass die Wiedergabe lauter wird.

FM-RADIOBEDIENUNG

Automatischer Scan

1. Wechseln Sie in den FM-Modus.
2. Halten Sie die **▶▶**-Taste gedrückt, um das automatische Scannen zu starten und die verfügbaren Radiosender (max. 20) zu speichern.

Manueller Scan

1. Wechseln Sie in den FM-Modus.
2. Drücken Sie den **◀◀** oder **▶▶** Knopf wiederholt, um eine andere Frequenz manuell einzustellen.

3. Oder drücken und halten Sie den **◀◀** oder **▶▶** Knopf, um automatisch nach dem nächsten verfügbaren Kanal zu suchen.

FM-Radiosender speichern

Sie können bis zu 20 FM-Radiosender speichern.

1. Stellen Sie den Radiosender ein, den Sie speichern möchten.
2. Drücken und halten Sie die bevorzugte voreingestellte Nummer, um den voreingestellten Sender auf 1 oder 2 oder 3 zu speichern. Dann wird der voreingestellte Sender auf dieser Taste gespeichert.
3. Drücken und halten Sie die Nummerntaste „4+“, um einen anderen voreingestellten Sender auf dieser Taste von 4 bis 20 zu speichern. Eine voreingestellte Senderliste wird angezeigt.
4. Drehen Sie den ENTER-Knopf (oder drücken Sie die **◀◀** oder die **▶▶** Taste), um den gewünschten voreingestellten Sender zu speichern.
5. Drücken Sie den ENTER-Knopf zum Speichern.

Gespeicherte FM-Vorbelegungen abrufen

1. Drücken Sie die entsprechende Nummerntaste, um den voreingestellten Sender auf 1 oder 2 oder 3 zu speichern. Dann wird diese mit dem voreingestellten Sender eingestellt.
2. Drücken Sie die Nummerntaste „4+“, um einen anderen voreingestellten Sender von 4 bis 20 abzurufen. Die voreingestellte Senderliste wird angezeigt.
3. Drehen Sie den ENTER-Knopf (oder drücken Sie die **◀◀** oder die **▶▶** Taste), um den gewünschten voreingestellten Sender abzurufen.
4. Drücken Sie den ENTER Knopf zum Abrufen.

Auswahl Stereo/Mono erzwingen

Beim Empfang eines Stereo FM-Radiosenders, drücken Sie den ENTER-Knopf, um zwischen dem Stereo- und Monoempfang umzuschalten.

Hinweis:

- **Die Teleskopantenne an der Rückseite des Geräts muss vollständig ausgezogen werden, um einen guten Empfang sicherzustellen. Ändern Sie für besten Empfang die Ausrichtung der Antenne.**

Anzeige von FM-Radiosenderinformationen

Unten sind die verschiedenen Arten von Informationen aufgeführt. Drücken Sie wiederholt die Taste INFO/MENU, um die Anzeigedaten zu ändern.

1. Radiotext
Im Laufzeit überträgt der Radiosender Informationen über Musiktitel oder Programmdetails
2. Programmart (PTY)
Die Art des Programms, das vom Rundfunkanbieter bereitgestellt wird
3. Frequenz
Aktuelle Frequenz des Senders
4. Audioart

- 5. Stereo oder Mono
Datum
Zeigt das von dem Sender übertragene Datum an

ANDERE FM-MENÜOPERATIONEN

Halten Sie die Taste INFO/MENU gedrückt, um in das Kontrollmenü zu wechseln. Drehen Sie dann den ENTER-Knopf (oder drücken Sie die **◀◀** oder die **▶▶** Taste) für verschiedene Optionen, wie unten beschrieben.

Suchlauf-Einstellung

1. Halten Sie die Taste INFO/MENU gedrückt, um in das Kontrollmenü zu wechseln.
2. Drehen Sie den ENTER-Knopf (oder drücken Sie die **◀◀** oder die **▶▶** Taste) bis „Scan Setting (Suchlauf-Einstellung)“ ausgewählt ist und drücken Sie dann den ENTER-Knopf.
3. „Drehen Sie den ENTER-Knopf (oder drücken Sie die **◀◀** oder die **▶▶** Taste), um „Strong Stations Only (Nur starke Sender)“ oder „All Stations (Alle Sender)“ auszuwählen und drücken Sie dann den ENTER-Knopf zum Bestätigen. Wenn Sie „Strong Stations Only (Nur starke Sender)“ ausgewählt haben, werden nur die starken Sender erkannt. Beim Suchlauf werden verrauschte Sender ignoriert. Wenn Sie „All Stations (Alle Sender)“ ausgewählt haben, dann werden alle Radiosender während des Sendersuchlaufes gesucht, auch wenn der Radiosender stark verrauscht ist.
4. Wenn Sie das nächste Mal einen Sendersuchlauf durchführen, dann werden diese bestätigten Einstellungen verwendet.
5. Um das Menü Steuerung zu verlassen, drücken Sie wiederholt die Taste BACK.

Audio-Einstellung

1. Halten Sie die Taste INFO/MENU gedrückt, um in das Kontrollmenü zu wechseln.
2. Drehen Sie den ENTER-Knopf (oder drücken Sie die **◀◀** oder die **▶▶** Taste) bis „Audio Setting (Audio-Einstellung)“ ausgewählt ist und drücken Sie dann den ENTER-Knopf.
3. Drehen Sie den ENTER-Knopf (oder drücken Sie die **◀◀** oder die **▶▶** Taste), um „Stereo Allowed (Stereo zulässig)“ oder „Forced Mono (Erzwungenes Mono)“ auszuwählen und drücken Sie dann den ENTER-Knopf zum Bestätigen.
4. Um das Menü Steuerung zu verlassen, drücken Sie wiederholt die Taste BACK.

BLUETOOTH-AUDIO

Befolgen Sie die unten angegebenen Anweisungen zum Koppeln, um das Radio mit Ihrem Bluetooth-Gerät zu verbinden.

1. Drücken Sie die Taste SOURCE, um den Bluetooth-Modus aufzurufen. Auf dem Bildschirm wird „Disconnected (Getrennt)“ angezeigt. Der Suchlauf wird gestartet.
2. Schalten Sie in diesem Fall die Bluetooth-Funktion Ihres Geräts ein und aktivieren Sie die Suche bis „Lenco PDR-036“ gefunden wurde. Wählen Sie „Lenco PDR-036“ auf dem Bluetooth Gerät aus, um die Verbindung herzustellen. Geben Sie, falls erforderlich, den Zugangscode „0000“ ein.
3. Nachdem die Geräte erfolgreich gepaart wurden, wird auf dem Bildschirm „Bluetooth Connected (Bluetooth verbunden)“ angezeigt.
4. Sie können nun Ihre Musik vom Smartphone drahtlos über den Lautsprecher wiedergeben.
5. Sie können die Taste **▶||** drücken, um die Wiedergabe zu pausieren oder fortzusetzen.
6. Sie können mit der Taste **◀◀** oder **▶▶** zum vorigen oder nächsten Titel wechseln.

Hinweis:

- **Drücken und halten Sie die Taste „TRENNEN“, um die Verbindung zu trennen und die Suche nach einem neuen Bluetooth Gerät zu starten.**
- **Auf Grund der Anforderung der ErP Stufe 2 und des Umweltschutzes, schaltet sich das Gerät im Bereitschaftsmodus automatisch aus, sobald für ca. 20 Minuten keine Musik im Bluetooth Modus wiedergegeben wurde. Wenn sich das Gerät auf Grund des ErP ausgeschaltet hat, drücken und halten Sie die STANDBY-Taste, um das Gerät wieder einzuschalten.**

„Dieses Produkt besitzt eine Bluetooth-Empfangsfunktion, mit der Sie jedoch keine Klänge über Bluetooth übertragen können, d. h. Sie können nur Bluetooth-Audiosignale von externen Quellen wie beispielsweise einem Smartphone kabellos empfangen.“

AUX-IN





Dieser Eingang ermöglicht Ihnen, den Klang externer Player über Ihr Gerät wiederzugeben.

1. Sie müssen zuerst ein 3,5 mm Audiokabel (nicht inbegriffen) in das AUX IN Endgerät einstecken.
2. Drücken Sie die Taste SOURCE, um den Modus AUX IN aufzurufen.
3. Starten Sie Ihren externen Player, um Musik wiederzugeben.
4. Das Gerät wird die Wiedergabe ausgeben.

Hinweis:

- **Auf Grund der Anforderung der ErP Stufe 2 und des Umweltschutzes, schaltet sich das Gerät im Bereitschaftsmodus automatisch aus, wenn es für mehr als 4 Stunden im AUX-Modus läuft. 10 Minuten bevor das Gerät in den Standby-Modus schaltet, werden Sie mit der Anzeige „AUTO POWER OFF“ auf dem Bildschirm informiert. Sie können die Taste  drücken, um den AUX Modus zu erweitern. Wenn sich das Gerät auf Grund des ErP ausgeschaltet hat, drücken und halten Sie die STANDBY-Taste, um das Gerät wieder einzuschalten.**

SYSTEMEINSTELLUNGEN

Dem Benutzer stehen verschiedene Systemeinstellungen zur Verfügung, die er nach seinem Wunsch einstellen kann. Halten Sie die Taste INFO/MENU gedrückt, um in das Kontrollmenü zu wechseln. Drehen Sie den ENTER-Knopf (oder drücken Sie die  oder die  Taste) bis „SYSTEM“ ausgewählt ist und drücken Sie dann den ENTER-Knopf. Drehen Sie dann den ENTER-Knopf (oder drücken Sie die  oder die  Taste) für verschiedene Auswahlen, wie unten beschrieben. Drücken Sie dann zum Einstellen den ENTER-Knopf. Drücken Sie wiederholt die Taste MENU, um das Menü Steuerung zu verlassen.

- Motto
- Nachtmodus
- Schlaf
- Wecker
- Equalizer
- Uhrzeit/Datum
- Hintergrundbeleuchtung
- Sprache
- Zurücksetzen auf Werkseinstellungen
- Softwareversion

Motto

Dies dient dazu, zwischen verschiedenen Hintergrundfarben der Anzeige zu wechseln.

Nachtmodus

Dies dient zur Einstellung der Dauer des Nachtmodus. Wenn der Nachtmodus aktiviert ist, wird die Anzeige abgedunkelt.

Einschlaffunktion

Sie können die Einstellung der Einschlaffunktion zwischen Schlafen Aus, 15, 30, 45, 60 und 90 Minuten auswählen

1. Während des Countdown des Einschlaf timers, wird ein Mond-Icon um unteren Bereich des Bildschirms angezeigt.
2. Ist der Einschlaf timer auf 0 eingestellt, schaltet sich das Radio automatisch aus.
3. Um die Schlaffunktion abzubrechen, drücken und halten Sie die  STANDBY-Taste.

Alarmeinstellung (nur im Adapterlade-Modus. Adapter nicht inbegriffen.)

Es gibt 2 Alarme die unabhängig voneinander eingestellt werden können. Jeder Alarm kann mit Täglich, Einmal, An Wochenenden und An Wochentagen eingestellt werden. Als Alarmquelle kann Summer, DAB + oder FM ausgewählt werden. Schließlich können die Alarmdauer und die Alarmlautstärke eingestellt werden.

Stellen Sie den Alarm auf „On (Ein)“, um den Alarm zu aktivieren. Stellen Sie ihn auf „Off (Aus)“, um den Alarm zu deaktivieren.

Wenn der Alarm startet, drücken und halten Sie die  STANDBY-Taste, um den Alarm zu stoppen

Hinweis:

- **Die Alarmfunktion ist nur verfügbar, wenn das Gerät im Adapter-Lademodus ist.**
- **Wenn das Gerät mit der eingebauten Batterie betrieben wird, kann die Alarmeinstellung nicht vorgenommen werden, weil die Zeit nicht im Batterie-Standby-Modus abgespeichert wird.**

Schlummerfunktion (nur im Adapter-Lademodus. Adapter nicht inbegriffen.)

Die Schlummerfunktion kann nur normal betrieben werden, wenn das Gerät im Adapter-Lademodus ist.

Sie können die „Schlummer“-Funktion aktivieren, indem Sie den ENTER-Knopf drücken, sobald der Alarm startet. Der Alarmton wird stummgeschaltet und Sie können noch einmal kurze Zeit schlafen, je nachdem wie die Schlummerzeit eingestellt ist. Drücken Sie den ENTER-Knopf wiederholt, um die Schlummerzeit von 5, 10, 15 oder 30 Minuten einzustellen. Nach der Schlummerzeit ertönt der Alarm noch einmal. Drücken und halten Sie die  Taste STANDBY, um die Schlummerfunktion zu stoppen.

Entzerrer-Betrieb

Sie können sich auch an verschiedenen Voreinstellungen des EQ-Tons erfreuen. Diese EQ-Voreinstellungen sind Klassik, Jazz, Pop, Rock, Sprache und Mein EQ.

Bei der Einstellung Mein EQ kann man Höhen/Tiefen manuell konfigurieren.

Uhrzeit/Datum

Unter der Auswahl Uhrzeit/Datum, gibt es mehrere Einstellungen, wie unten beschrieben.

Uhrzeit/Datum einstellen

Mit diesem Menü können Sie die Uhrzeit und das Datum manuell einstellen.

Automatische Aktualisierung

Sie können die Aktualisierungsbedingungen für Uhrzeit/Datum wie unten aufgelistet einstellen.

“from Any” (Von irgendwo) :

Zeit/Datum wird entweder über die DAB- oder der FM-Übertragung aktualisiert.

“from Digital Radio” (Vom Digitalradio) :

Zeit/Datum wird nur über die DAB-Übertragung aktualisiert.

“from FM” (Vom FM) :

Zeit/Datum wird nur über die FM-Übertragung aktualisiert.

“No Update” (Keine Aktualisierung) :

Uhrzeit/Datum werden nie aktualisiert.

12/24 Stunden einstellen

Sie können das Zeitanzeigeformat als 12 oder 24 Stunden Anzeige einstellen.

Datumsformat einstellen

Sie können das Datumsanzeigeformat auf TT-MM-JJJJ oder MM-TT-JJJJ einstellen.

Darstellung der Uhr

Die Anzeige der Uhr wird im Standby-Modus eingestellt. Es gibt die Anzeigen Normal Digital, Digital groß, Klassisch analog und Modern analog.

Hinweis:

- Die Anzeige der Uhr im Standby-Modus ist nur im Adapterlademodus verfügbar. Adapter nicht inbegriffen.

Hinweis:

- **Die Uhrfunktion ist nur in Betrieb, wenn das Gerät im Adapter-Lademodus ist. Adapter nicht inbegriffen. Wenn es mit der eingebauten Batterie betrieben wird, wird die Uhrzeit im Standby-Modus nicht gespeichert.**

Hintergrundbeleuchtung

Wenn das Gerät während eines bestimmten Zeitraums nicht betrieben wird (Zeitabschaltung), kann die Hintergrundanzeige automatisch zurückgeschaltet werden, um Strom zu sparen. Die Zeitabschaltung kann auf 10 Sek., 20 Sek., ..., bis zu 180 Sek. eingestellt werden. Wenn die Zeitabschaltung auf „On (Ein)“ gestellt ist, ist die Anzeige immer eingeschaltet, ohne automatische Dimmfunktion. Des Weiteren können Sie die Anzeige der Hintergrundbeleuchtung und die Dimmfunktion entsprechend einstellen.

Sprache

Sie können verschiedene Sprachen für die Bedienung des Gerätes einstellen.

Zurücksetzen auf Werkseinstellungen

Diese Funktion setzt das Gerät auf die ursprünglichen Werkseinstellungen zurück.

Softwareversion

Die Software Version des Gerätes wird angezeigt.

Kein Strom

- Stellen Sie sicher, dass das Geräte eingeschaltet und die Batterie vollständig aufgeladen ist.

Keine Tonausgabe

- Stellen Sie sicher, dass das Gerät nicht stummgeschaltet ist.

Ich kann den Bluetooth-Namen dieses Geräts auf meinem Bluetooth-Gerät für die Bluetooth Kopplung nicht finden

- Stellen Sie sicher, dass das Gerät eingeschaltet ist.
- Stellen Sie sicher, dass die Bluetooth-Funktion auf Ihrem Bluetooth Gerät aktiviert ist.
- Das Gerät hat eine Bluetooth-Funktion, die ein Signal innerhalb von 10 Metern empfangen kann.

DAB+/FM-Empfang

- Stellen Sie sicher, dass die Teleskopantenne an der Rückseite des Gerätes vollständig ausgezogen ist, um den DAB + / FM Empfang zu verbessern.
- Elektrische Störquellen in Ihrem Haus können schlechten Empfang verursachen. Stellen Sie das Gerät an eine andere Stellen und überprüfen Sie den Empfang noch einmal.

Interferenzen an den Lautsprechern

- Prüfen Sie, dass sich kein Mobiltelefon in der Nähe des Geräts befindet.

TECHNISCHE SPEZIFIKATIONEN

DAB+ Radiofrequenzbereich	174,928 – 239,2 MHz
FM-Radio-Frequenzbereich	87,5-108 MHz
Bluetooth Frequenzbereich	2,402 - 2,480 GHz
Ausgangsleistung des Senders	Weniger als 10 mW
Aufladen	DC 5 V 1 A
Eingebaute Batterie	2000 mAh
LautsprecherAusgangsleistung	1 x 2 W RMS
Bluetooth-Version	V5.0
AUX-IN	3,5 mm, Stereobuchse
Kopfhörerausgang	3,5 mm, Stereobuchse
Abmessung	153 (L) x 45 (T) x 93 (H) mm
Gewicht	350 g

- Diese Angaben dienen lediglich als Richtwerte. Die Gewichts- und Größenangaben sind Näherungswerte.
- Unser Produkt wird permanent weiterentwickelt und unterliegt bezüglich Spezifikationen und Funktionen stillschweigenden Änderungen.

GARANTIE

Lenco bietet Leistungen und Garantien im Einklang mit Europäischem Recht. Setzen Sie sich deshalb im Falle von Reparaturen (sowohl während als auch nach Ablauf der Garantiezeit) mit Ihrem Fachhändler in Verbindung.

Wichtiger Hinweis: Es ist nicht möglich, Produkte für Reparaturen direkt an Lenco zu schicken.

Wichtiger Hinweis: Wenn dieses Gerät für welchen Grund auch immer durch ein nicht offizielles Servicezentrum geöffnet wurde oder durch dieses Servicezentrum darauf zugegriffen wurde, erlischt die Garantie.

Dieses Gerät ist nicht für professionelle Zwecke geeignet. Falls das Gerät für professionelle Zwecke eingesetzt wird, erlöschen alle Garantieverpflichtungen seitens des Herstellers.

HAFTUNGSAUSSCHLUSS

Aktualisierungen der Firmware und/oder Hardware-Komponenten werden regelmäßig durchgeführt. Aus diesem Grund können einige der Anleitungen, Spezifikationen und Abbildungen in dieser Dokumentation zu dem Ihnen vorliegenden Gerät leicht abweichen. Alle in diesem Handbuch beschriebenen Elemente dienen nur zur Illustration und treffen auf Ihre individuelle Situation möglicherweise nicht zu. Aus der in diesem Handbuch getätigten Beschreibung können keine Rechtsansprüche oder Leistungsanforderungen geltend gemacht werden.

ENTSORGUNG DES ALTGERÄTS



Dieses Symbol zeigt an, dass das entsprechende Produkt oder dessen Akku/Batterie in Europa nicht mit dem normalen Hausmüll entsorgt werden darf. Um die ordnungsgemäße Abfallbehandlung des Produkts und dessen Akku/Batterie zu gewährleisten, müssen diese im Einklang mit allen anwendbaren örtlichen Vorschriften zur Entsorgung von Elektrogeräten und Akkus/Batterien entsorgt werden. Dabei helfen Sie, natürliche Ressourcen zu schonen und Umweltschutzstandards zur Verwertung und Entsorgung von Altgeräten aufrecht zu halten (Richtlinie über Entsorgung Elektrischer und Elektronischer Altgeräte).

CE-ZEICHEN

Hiermit erklärt Commaxx B.V. Wiebachstraat 37, 6466 NG Kerkrade, The Netherlands, dass dieses Produkt den grundsätzlichen Anforderungen der EU-Richtlinie entspricht.

Die Konformitätserklärung kann unter folgendem Link abgerufen werden:

techdoc@commaxxgroup.com



SERVICE

Besuchen Sie bitte für weitere Informationen und unseren Kundendienst unsere Homepage

www.lenco.com

Commaxx B.V. Wiebachstraat 37, 6466 NG Kerkrade, Die Niederlande

ATTENTION :

L'utilisation de commandes ou de réglages ou l'exécution de procédures autres que ceux spécifiés dans ce manuel peut entraîner une exposition à des rayonnements dangereux.

PRÉCAUTIONS AVANT UTILISATION**GARDEZ CES INSTRUCTIONS À L'ESPRIT :**

1. Ne couvrez pas et n'obturez pas les ouvertures de ventilation. Lorsque vous placez l'appareil sur une étagère, laissez 5 cm (2") d'espace libre tout autour de l'appareil.
2. Réalisez l'installation conformément au mode d'emploi fourni.
3. Gardez l'appareil à l'écart des sources de chaleur telles que radiateurs, appareils de chauffage, fours, bougies et autres produits générant de la chaleur ou une flamme nue. L'appareil ne peut être utilisé que dans des climats modérés. Les environnements extrêmement froids ou chauds doivent être évités. Température de fonctionnement entre 0 et 35 °C.
4. Évitez d'utiliser l'appareil à proximité de champs magnétiques puissants.
5. Des décharges électrostatiques peuvent perturber le fonctionnement normal de cet appareil. Dans ce cas, il suffit de réinitialiser et de redémarrer l'appareil en suivant le mode d'emploi. Pendant le transfert de fichiers, manipulez l'appareil avec précaution et faites-le fonctionner dans un environnement privé d'électricité statique.
6. Avertissement ! N'introduisez jamais d'objets dans l'appareil par les ouvertures et les fentes de ventilation. Étant donné que des tensions élevées sont présentes à l'intérieur du produit, l'insertion d'objets peut entraîner une électrocution ou court-circuiter les composants internes. Pour les mêmes raisons, ne versez pas de l'eau ou un liquide sur le produit.
7. Ne l'utilisez pas dans des endroits humides tels qu'une salle de bain, une cuisine pleine de vapeur ou à proximité d'une piscine.
8. L'appareil ne doit pas être exposé à des écoulements ou des éclaboussures et aucun objet contenant un liquide, tel qu'un vase, ne doit être posé sur ou près de l'appareil.
9. N'utilisez pas cet appareil lorsque de la condensation est possible. Lorsque vous utilisez l'appareil dans une pièce chaude et humide, des gouttelettes d'eau ou de la condensation peuvent se former à l'intérieur de l'appareil. Dans ce cas, l'appareil peut ne pas fonctionner correctement. Pour éviter tout risque, laissez l'appareil hors tension pendant 1 ou 2 heures avant de le mettre en marche : l'appareil doit être totalement sec avant de le mettre en marche.
10. Bien que ce dispositif soit fabriqué avec le plus grand soin et contrôlé à plusieurs reprises avant de quitter l'usine, il est toujours possible que des problèmes se produisent, comme avec tous les appareils électriques. Si l'appareil émet de la fumée ou en cas d'accumulation excessive de la chaleur ou d'un phénomène inattendu, débranchez immédiatement la fiche d'alimentation du secteur.
11. Cet appareil doit fonctionner avec la source d'alimentation indiquée sur la plaque signalétique. Si vous n'êtes pas sûr du type d'alimentation utilisé chez vous, contactez votre revendeur ou le fournisseur local d'électricité.
12. Tenez l'appareil à l'abri des animaux. Certains animaux adorent mordre les cordons d'alimentation.

13. Pour nettoyer l'appareil, servez-vous d'un chiffon doux et sec. N'utilisez pas de solvant ni d'autre liquide à base de pétrole. Pour enlever les taches importantes, vous pouvez vous servir d'un chiffon humide imbibé d'une solution de détergent diluée.
14. Le fournisseur n'est pas responsable des dommages ou pertes de données causés par un dysfonctionnement, une utilisation abusive, une modification de l'appareil ou un remplacement de la batterie.
15. N'interrompez pas la connexion lorsque l'appareil formate ou transfère des fichiers. Dans le cas contraire, les données pourraient être endommagées ou perdues.
16. Si l'appareil dispose d'une fonction de lecture USB, il faut brancher la clé USB directement sur l'appareil. N'utilisez pas un câble d'extension USB, car cela peut causer des interférences entraînant des pertes de données.
17. La plaque signalétique se situe en dessous ou à l'arrière de l'appareil.
18. Cet appareil ne doit pas être utilisé par des personnes (enfants compris) souffrant de handicaps physiques, sensoriels ou mentaux, ou manquant d'expérience et de connaissances, sauf si elles sont sous surveillance ou ont reçu des instructions sur l'utilisation correcte de l'appareil par la personne qui est responsable de leur sécurité.
19. Ce produit est conçu pour un usage non professionnel, et non commercial ou industriel.
20. Vérifiez que l'appareil est en position stable. La garantie ne couvre pas les dégâts occasionnés par l'utilisation de cet appareil en position instable, par les vibrations, les chocs ou par la non-observation de tout autre avertissement ou précaution contenus dans ce mode d'emploi.
21. N'ouvrez jamais cet appareil.
22. Ne placez jamais cet appareil sur un autre appareil électrique.
23. Ne laissez pas les sacs en plastique à la portée des enfants.**
24. Utilisez uniquement les accessoires recommandés par le fabricant.
25. Confiez l'entretien et les réparations à un personnel qualifié. Une réparation est nécessaire lorsque l'appareil a été endommagé de quelque façon que ce soit, par exemple lorsque le cordon d'alimentation ou la prise sont endommagés, lorsqu'un liquide a été renversé ou des objets ont été introduits dans l'appareil, lorsque l'appareil a été exposé à la pluie ou à l'humidité, lorsqu'il ne fonctionne pas correctement ou lorsque l'appareil est tombé.
26. Une exposition prolongée à la musique avec un volume élevé peut entraîner une perte auditive temporaire ou permanente.
27. Si l'appareil est livré avec un câble d'alimentation ou un adaptateur secteur :
 - En cas de problème, débranchez le cordon d'alimentation secteur et confiez l'entretien à du personnel qualifié.
 - Ne marchez pas sur l'adaptateur secteur ni le coincez. Faites très attention, en particulier près des fiches et du point de sortie du câble. Ne placez pas d'objets lourds sur l'adaptateur secteur, car vous risquez de l'endommager. Gardez l'appareil hors de portée des enfants ! Ils pourraient se blesser gravement s'ils jouent avec le câble d'alimentation.
 - Débranchez cet appareil pendant les orages ou lorsqu'il n'est pas utilisé pendant une longue durée.
 - La prise secteur doit être installée près de l'appareil et doit être facilement accessible.

- Ne surchargez pas les prises de courant ni les rallonges. Une surcharge peut entraîner un incendie ou une électrocution.
 - Les appareils de classe 1 doivent être branchés à une prise de courant disposant d'une connexion protectrice à la terre.
 - Les appareils de classe 2 ne nécessitent pas de connexion à la terre.
 - Tirez toujours sur la fiche pour débrancher le cordon de la prise secteur. Ne tirez pas sur le cordon d'alimentation. Cela pourrait provoquer un court-circuit.
 - N'utilisez pas un cordon ou une fiche d'alimentation endommagés ni une prise desserrée. Vous courez un risque d'incendie ou de décharge électrique.
28. Si le produit contient ou est livré avec une télécommande contenant des piles boutons :
- Avertissement :
- « N'ingérez pas la pile, car vous risquez une brûlure chimique » ou une formule équivalente.
 - [La télécommande fournie avec] Ce produit contient une pile bouton. Si la pile est avalée, elle peut causer de graves brûlures internes en seulement 2 heures et peut entraîner la mort.
 - Tenez les piles neuves et usagées hors de portée des enfants.
 - Si le compartiment à piles ne se ferme pas correctement, cessez d'utiliser l'appareil et tenez-le hors de portée des enfants.
 - Si vous pensez que les piles ont été avalées ou placées à l'intérieur d'une partie du corps, consultez un médecin immédiatement.
29. Mise en garde relative à l'utilisation des piles :
- Risque d'explosion si la pile est mal remplacée. Remplacez les piles par des piles d'un type identique ou équivalent.
 - Pendant l'utilisation, le stockage ou le transport, la pile ne doit pas être soumise à des températures extrêmement élevées ou basses, à une faible pression d'air à haute altitude.
 - Le remplacement d'une pile par une autre de type incorrect peut entraîner une explosion ou une fuite de liquide ou de gaz inflammable.
 - L'introduction d'une pile dans le feu ou dans un four chaud, l'écrasement ou le découpage mécanique peut entraîner une explosion.
 - L'exposition d'une pile dans un environnement à température extrêmement élevée peut entraîner une explosion ou une fuite de liquide ou de gaz inflammable.
 - L'exposition d'une pile à une pression d'air extrêmement basse peut entraîner une explosion ou une fuite de liquide ou de gaz inflammable.
 - Veuillez considérer les questions environnementales lors de la mise au rebut des piles.

INSTALLATION

- Déballer toutes les pièces et enlever le matériau de protection.
- Ne connectez pas l'unité au secteur avant d'avoir vérifié la tension du secteur et avant que toutes les autres connexions n'aient été effectuées.

AVERTISSEMENT



AVERTISSEMENT : L'utilisation d'un lecteur de musique personnel dans la circulation peut détourner l'attention de l'auditeur de dangers potentiels tels que l'approche des voitures.



AVERTISSEMENT : Pour éviter une éventuelle détérioration de l'ouïe, n'écoutez pas la musique à un niveau de volume élevé pendant des périodes prolongées.

ACCESSOIRES



- Mode d'emploi
- Câble de charge USB



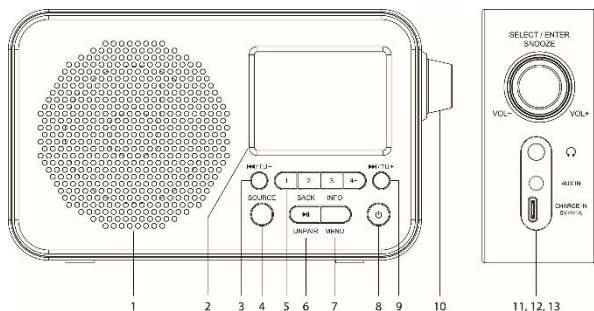

PANNEAU AVANT ET LATÉRAL



1. HAUT-PARLEUR
2. AFFICHAGE
Affiche l'état et les informations relatifs au fonctionnement.
3. **◀/TU** –
DAB+ : Après avoir balayé toutes les stations DAB disponibles, appuyez sur cette touche pour afficher et parcourir la liste des stations.
FM : Appuyez sur cette touche pour régler une fréquence plus basse. Maintenez la touche enfoncée pour rechercher la station suivante de fréquence inférieure.
Bluetooth : Appuyez pour aller au morceau précédent.

4. **SOURCE**
Appuyez sur cette touche pour choisir les modes de fonctionnement DAB +/FM/Bluetooth/AUX.
5. **TOUCHES NUMÉRIQUES DE LA STATION RADIO**
Appuyez sur ces boutons pour afficher directement la station radio mémorisée. Maintenez la touche enfoncée pour enregistrer la station de radio.
6. **BACK/LECTURE - PAUSE/UNPAIR**
DAB+/FM :
Une fois dans le menu, appuyez sur ce bouton pour quitter la page de menu actuelle et revenir à la page précédente.
FM : Appuyez sur cette touche pour lancer la recherche automatique de toutes les stations FM disponibles.
Bluetooth :
Appuyez sur cette touche pour interrompre la lecture. Appuyez à nouveau pour reprendre la lecture.
Maintenez la touche enfoncée pour couper la connexion Bluetooth actuelle et commencer à rechercher un autre périphérique Bluetooth.
7. **INFO/MENU**
DAB+/FM : Appuyez plusieurs fois sur cette touche pour afficher les informations sur les différentes stations radio. Maintenez la touche enfoncée pour accéder au menu des réglages.
8.  **VEILLE**
Appuyez sur la touche et maintenez-la enfoncée pour allumer l'appareil. Appuyez de nouveau sur cette touche et maintenez-la enfoncée pour éteindre l'appareil et passer en mode veille.
9.  **TU +**
DAB+ : Après avoir balayé toutes les stations DAB disponibles, appuyez sur cette touche pour afficher et parcourir la liste des stations.
FM : Appuyez sur cette touche pour régler une fréquence plus élevée. Maintenez la touche enfoncée pour rechercher la station suivante de fréquence supérieure.
Bluetooth : Appuyez pour aller au morceau suivant.
10. **BOUTON SELECT/ENTER/SNOOZE/RÉGLAGE DU VOLUME**
Lorsque vous n'êtes pas dans le menu, tournez ce bouton pour régler le volume. Une fois dans le menu, tournez ce bouton pour sélectionner les différentes options à régler et appuyez dessus pour confirmer.
FM : Lorsque vous n'êtes pas dans le menu, appuyez sur cette touche pour basculer entre stéréo et mono forcé à la réception de la station FM.
Lorsque l'alarme est activée, appuyez plusieurs fois sur ce bouton pour activer la répétition de la sonnerie pendant 5, 10, 15 ou 30 minutes.
11. **ÉCOUTEURS**
Connecter un casque externe. Connexion d'un casque (3,5 mm).
12. **ENTRÉE AUXILIAIRE**
Connecter à un lecteur audio externe.
13. **ENTRÉE DE CHARGE**
Connectez votre adaptateur d'alimentation USB (non inclus) ici pour charger la batterie de l'appareil ou pour l'utiliser sur secteur.

FONCTIONNEMENT DE BASE

Appuyez sur la touche  VEILLE et maintenez-la enfoncée pour allumer l'appareil. Maintenez appuyée la touche  VEILLE pour éteindre l'appareil.

DAB +/FM/Bluetooth/AUX

Lorsque l'appareil est allumé, appuyez sur la touche SOURCE pour basculer entre les modes DAB +, FM, Bluetooth et AUX.

Réglage du volume

Réglez le bouton rotatif pour changer le volume.

Ajustement de l'antenne

L'antenne télescopique située sur le panneau arrière de l'appareil doit être complètement déployée pour assurer une bonne réception DAB +/FM. Orientez l'antenne autrement afin d'améliorer la réception.

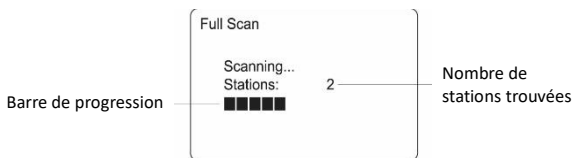

UTILISATION EN DAB+

La première fois que le mode DAB+ est sélectionné, l'appareil recherchera automatiquement les stations DAB+ disponibles. Attendez que l'appareil ait fini la recherche. L'écran indiquera la progression de la recherche.





EN	FR
Full Scan	Full Scan (Balayage complet)
Scanning...	Scanning (Recherch)...
Stations:	Stations :

Full Scan (Balayage complet)

1. Maintenez enfoncé le bouton INFO/MENU pour accéder aux commandes du menu.
2. Tournez le bouton ENTER (ou appuyez sur le bouton  ou ) jusqu'à ce que « Full Scan (Balayage complet) » soit sélectionné.
3. Appuyez ensuite sur le bouton ENTER pour lancer le balayage automatique des stations disponibles.

Recherche manuelle

1. Maintenez enfoncé le bouton INFO/MENU pour accéder aux commandes du menu.
2. Tournez le bouton ENTER (ou appuyez sur le bouton  ou ) jusqu'à ce que « Manual Tune (Réglage manuel) » soit sélectionné, puis appuyez sur le bouton ENTER.

3. Tournez le bouton ENTER (ou appuyez sur le bouton **◀◀** ou **▶▶**) pour sélectionner le canal de votre choix (5A - 13F).
4. Appuyez sur le bouton ENTER pour confirmer.
5. Pour sélectionner un autre canal (exemple 5A - 13F), appuyez sur la touche **◀◀** ou **▶▶**, puis sur le bouton ENTER pour confirmer.
6. Pour quitter la commande du menu, appuyez plusieurs fois sur la touche BACK.

Syntonisation

Après avoir balayé toutes les stations DAB disponibles, appuyez sur la touche **◀◀** ou **▶▶** pour afficher et parcourir la liste des stations. Appuyez ensuite sur le bouton ENTER pour régler la station en quelques secondes.

Mémorisation des présélections DAB+

Vous pouvez mémoriser 20 stations DAB+ au maximum.

1. Syntonisez la station à mémoriser.
2. Pour l'enregistrer sur le canal préréglé 1, 2 ou 3, appuyez sur la touche numérique et maintenez-la enfoncée. Ensuite, elle s'enregistre sur ce canal préréglé.
3. Pour l'enregistrer sur un autre canal préréglé de 4 à 20, appuyez sur la touche numérique « 4+ » et maintenez-la enfoncée. La liste des canaux préréglés s'affiche.
4. Tournez le bouton ENTER (ou appuyez sur le bouton **◀◀** ou **▶▶**) pour sélectionner le canal préréglé de votre choix à sauvegarder.
5. Appuyez sur le bouton ENTER pour sauvegarder.

Charger des présélections DAB+ stockées

1. Pour revenir au canal préréglé 1, 2 ou 3, appuyez sur la touche numérique correspondante. Ensuite, il se syntonise sur ce canal préréglé.
2. Pour revenir à l'autre canal préréglé de 4 à 20, appuyez sur la touche numérique « 4+ ». La liste des canaux préréglés s'affiche.
3. Tournez le bouton ENTER (ou appuyez sur le bouton **◀◀** ou **▶▶**) pour sélectionner le canal préréglé de votre choix à considérer.
4. Appuyez sur le bouton ENTER pour revenir à ce canal.

Remarque :

- L'antenne télescopique située sur le panneau arrière de l'appareil doit être complètement déployée pour assurer une bonne réception. Orientez l'antenne autrement afin d'améliorer la réception.

Affichage des informations d'une station DAB+

Les différents types d'informations existants sont mentionnés ci-dessous. Pour modifier les informations affichées, appuyez plusieurs fois sur la touche INFO/MENU.

1. Défilement du texte de radio
Affiche les titres musicaux ou les détails des programmes fournis par la station de radio sélectionnée.
2. Barre de signal

Niveau du signal de transmission. Plus les rectangles sont remplis, plus le signal reçu est fort. Le rectangle non rempli est le niveau de seuil où la force du signal reçu devrait dépasser ce seuil. Pour améliorer la réception, ajustez la position de l'antenne.

3. Type de programme (PTY)
Type de programme fourni par le diffuseur
4. Nom de multiplexe
Affiche le nom du multiplexe auquel appartient la station en cours
5. Fréquence
Numéro et fréquence du canal actuel
6. Taux d'erreurs de signal
Indique le taux d'erreurs. Plus cette valeur est grande, plus il y a d'erreurs reçues. Pour améliorer la réception, ajustez la position de l'antenne.
7. Débit binaire audio
Il s'agit du débit binaire audio de la station en cours
8. Heure
Affiche l'heure actuelle fournie par la station de radio
9. Date
Indique la date actuelle fournie par la station de radio

AUTRES UTILISATIONS DU MENU DAB+

Maintenez enfoncé le bouton INFO/MENU pour accéder aux commandes du menu. Tournez ensuite le bouton ENTER (ou appuyez sur le bouton **◀◀** ou **▶▶**) pour différentes options tel que décrit ci-dessous.

Prune Invalid

Cette fonction supprime les stations inactives.

1. Maintenez enfoncé le bouton INFO/MENU pour accéder aux commandes du menu.
2. Tournez le bouton ENTER (ou appuyez sur le bouton **◀◀** ou **▶▶**) jusqu'à ce que « Prune Invalid » soit sélectionné, puis appuyez sur le bouton ENTER.
3. Tournez le bouton ENTER (ou appuyez sur le bouton **◀◀** ou **▶▶**) pour sélectionner « Yes (Oui) ».
4. Appuyez sur le bouton ENTER pour confirmer.
5. Pour quitter la commande du menu, appuyez plusieurs fois sur la touche BACK.

Contrôle de la gamme dynamique (DRC)

DRC peut rendre les sons faibles plus faciles à entendre quand l'appareil est utilisé dans un environnement bruyant. Le niveau DRC d'une émission est défini par le canal radio sélectionné et transmis avec le service. Une modification de la valeur de DRC sur votre appareil vous permet d'appliquer un facteur d'échelle à ce niveau.

Il y a trois niveaux de compression :

DRC high (DRC élevé) :

Compression maximale telle qu'envoyée avec le service transmis

DRC low (DRC faible) :

Réglé sur 1/2 du service transmis envoyé

DRC off (DRC désactivé) :

Pas de compression

1. Maintenez enfoncé le bouton INFO/MENU pour accéder aux commandes du menu.
2. Tournez le bouton ENTER (ou appuyez sur le bouton **◀◀** ou **▶▶**) jusqu'à ce que « DRC » soit sélectionné, puis appuyez sur le bouton ENTER.
3. Tournez le bouton ENTER (ou appuyez sur le bouton **◀◀** ou **▶▶**) pour sélectionner « High (Élevé) », « Low (Faible) » ou « Off (Désactivé) ».
4. Appuyez sur le bouton ENTER pour confirmer.
5. Pour quitter la commande du menu, appuyez plusieurs fois sur la touche BACK.

Remarque :

- Toutes les stations radio DAB + ne peuvent pas utiliser la fonction DRC. Si la station ne prend pas en charge DRC, le réglage DRC n'aura aucun effet.
- Après avoir réglé le niveau de DRC, le son peut être plus fort.

UTILISATION DE LA RADIO FM

Recherche automatique

1. Mettez l'appareil en marche et réglez-le en mode FM.
2. Maintenez enfoncé le bouton **▶|** pour lancer une recherche automatique et sauvegarder les stations disponibles (max. 20 emplacements).

Recherche manuelle

1. Mettez l'appareil en marche et réglez-le en mode FM.
2. Appuyez plusieurs fois sur le bouton **◀◀** ou **▶▶** pour passer manuellement une fréquence différente.
3. Ou maintenez enfoncée la touche **◀◀** ou **▶▶** pour rechercher automatiquement le prochain canal disponible.

Mémorisation des présélections FM

Vous pouvez mémoriser jusqu'à 20 présélections FM.

1. Syntonisez la station à mémoriser.
2. Pour l'enregistrer sur le canal préréglé 1, 2 ou 3, appuyez sur le numéro de préréglage de votre choix et maintenez-le enfoncé. Ensuite, elle s'enregistre sur ce canal préréglé.
3. Pour l'enregistrer sur un autre canal préréglé de 4 à 20, appuyez sur la touche numérique « 4+ » et maintenez-la enfoncée. La liste des canaux préréglés s'affiche.
4. Tournez le bouton ENTER (ou appuyez sur le bouton **◀◀** ou **▶▶**) pour sélectionner le canal préréglé de votre choix à sauvegarder.
5. Appuyez sur le bouton ENTER pour sauvegarder.

Charger des présélections FM stockées

1. Pour revenir au canal préréglé 1, 2 ou 3, appuyez sur la touche numérique correspondante. Ensuite, il se syntonise sur ce canal préréglé.
2. Pour revenir à l'autre canal préréglé de 4 à 20, appuyez sur la touche numérique « 4+ ». La liste des canaux préréglés s'affiche.
3. Tournez le bouton ENTER (ou appuyez sur le bouton **◀◀** ou **▶▶**) pour sélectionner le canal préréglé de votre choix à considérer.
4. Appuyez sur le bouton ENTER pour revenir à ce canal.

Sélection Stéréo/forcer mono

Lors de la réception d'un canal radio FM stéréo, appuyez sur le bouton ENTER pour passer de l'audio stéréo à l'audio mono forcé.

Remarque :

- **L'antenne télescopique située sur le panneau arrière de l'appareil doit être complètement déployée pour assurer une bonne réception. Orientez l'antenne autrement afin d'améliorer la réception.**

Affichage des informations d'une station FM

Les différents types d'informations existants sont mentionnés ci-dessous. Pour modifier les informations affichées, appuyez plusieurs fois sur la touche INFO/MENU.

1. Texte radio
Texte défilant affichant des informations sur des titres de musique ou des détails de programme fournis par la station de radio
2. Type de programme (PTY)
Type de programme fourni par le diffuseur
3. Fréquence
Fréquence du canal actuel
4. Type audio
Stéréo ou mono
5. Date
Indique la date actuelle fournie par la station de radio

AUTRES UTILISATIONS DU MENU FM

Maintenez enfoncé le bouton INFO/MENU pour accéder aux commandes du menu. Tournez ensuite le bouton ENTER (ou appuyez sur le bouton **◀◀** ou **▶▶**) pour différentes options tel que décrit ci-dessous.

Réglages de recherche

1. Maintenez enfoncé le bouton INFO/MENU pour accéder aux commandes du menu.
2. Tournez le bouton ENTER (ou appuyez sur le bouton **◀◀** ou **▶▶**) jusqu'à ce que « Scan Setting (Réglage du balayage) » soit sélectionné, puis appuyez sur le bouton ENTER.
3. Tournez le bouton ENTER (ou appuyez sur le bouton **◀◀** ou **▶▶**) pour sélectionner « Strong Stations Only (Stations fortes uniquement) » ou « All Stations (Toutes les Stations) », puis appuyez sur le bouton ENTER pour confirmer. Lorsque l'option « Strong Stations Only (Stations fortes uniquement) » est sélectionnée, seules les stations fortes sont détectées. La recherche ignorera les stations qui ont du bruit. Quand « All Stations » (Toutes les Stations) est sélectionné, toutes les stations seront détectées durant la recherche FM même si la station de radio a du bruit.
4. Lors de la prochaine recherche FM, l'appareil recherchera les stations en se basant sur ce réglage confirmé.
5. Pour quitter la commande du menu, appuyez plusieurs fois sur la touche BACK.

Réglages audio

1. Maintenez enfoncé le bouton INFO/MENU pour accéder aux commandes du menu.
2. Tournez le bouton ENTER (ou appuyez sur le bouton |◀◀ ou ▶▶|) jusqu'à ce que « Audio Setting (Réglage du son) » soit sélectionné, puis appuyez sur le bouton ENTER.
3. Tournez le bouton ENTER (ou appuyez sur le bouton |◀◀ ou ▶▶|) pour sélectionner « Stereo Allowed (Stéréo autorisé) » ou « Forced Mono (Mono forcé) », puis appuyez sur le bouton ENTER pour confirmer.
4. Pour quitter la commande du menu, appuyez plusieurs fois sur la touche BACK.

AUDIO BLUETOOTH

Suivez les instructions d'appariement ci-dessous pour associer l'appareil à votre appareil Bluetooth.

1. Appuyez sur la touche SOURCE pour accéder au mode Bluetooth. L'affichage indique « Disconnected (Déconnecté) ». La recherche commence
2. Activez la fonction Bluetooth de votre appareil et activez la recherche jusqu'à ce qu'il ait trouvé « Lenco PDR-036 ». Sélectionnez « Lenco PDR-036 » sur l'appareil Bluetooth pour établir la connexion. Saisissez le mot de passe « 0000 », si nécessaire.
3. Une fois l'appairage réussi, l'écran affiche « Bluetooth connecté ».
4. Vous pouvez maintenant commencer à lire de la musique à partir de votre smartphone sans fil sur l'enceinte.
5. Vous pouvez appuyer sur le bouton ▶|| pour mettre la lecture en pause ou reprendre la playback.
6. Vous pouvez appuyer sur la touche |◀◀ ou ▶▶| pour passer au morceau précédent ou suivant.

Remarque :

- **Maintenez le bouton UNPAIR enfoncé pour couper la connexion et commencer à rechercher un autre périphérique Bluetooth.**
- **En raison des exigences de l'étape 2 de l'ErP et pour protéger l'environnement, l'appareil s'éteint automatiquement en mode veille dès qu'aucune musique n'a été diffusée au bout d'environ 20 minutes en mode Bluetooth. Lorsque l'appareil est hors tension en raison de l'erreur ErP, appuyez sur la touche VEILLE et maintenez-la enfoncée pour rallumer l'appareil.**

« Ce produit est doté d'une fonction de réception bluetooth, vous ne pouvez pas l'utiliser pour transmettre un son bluetooth : cela signifie que vous pouvez recevoir sans fil un signal sonore bluetooth d'une source externe comme un smartphone. »

ENTRÉE AUXILIAIRE

Elle vous permet de brancher le son d'un lecteur externe à votre appareil.

1. Vous devez d'abord brancher un câble audio de 3,5 mm (non inclus) sur la borne AUX IN de l'appareil.
2. Appuyez sur la touche SOURCE pour accéder au mode AUX IN.
3. Lancez la lecture de musique sur votre lecteur externe.
4. L'appareil produira le son.

Remarque :

- En raison des exigences de l'étape 2 de l'ErP et pour protéger l'environnement, l'appareil passe automatiquement en mode veille lorsqu'il est en mode AUX pendant plus de 4 heures. 10 minutes avant d'entrer en mode veille, l'inscription « AUTO POWER OFF (EXTINCTION AUTOMATIQUE) » vous avertit à l'écran. Pour étendre le mode AUX, vous pouvez appuyer sur le bouton ►||. Lorsque l'appareil est hors tension en raison de l'erreur ErP, appuyez sur la touche VEILLE et maintenez-la enfoncée pour rallumer l'appareil.

RÉGLAGES DU SYSTÈME

L'utilisateur peut choisir ses préférences parmi plusieurs paramètres système. Maintenez enfoncé le bouton INFO/MENU pour accéder aux commandes du menu. Tournez le bouton ENTER (ou appuyez sur le bouton ◀◀ ou ▶▶) jusqu'à ce que « SYSTEM (SYSTÈME) » soit sélectionné, puis appuyez sur le bouton ENTER. Tournez ensuite le bouton ENTER (ou appuyez sur le bouton ◀◀ ou ▶▶) pour différentes sélections tel que décrit ci-dessous. Appuyez ensuite sur le bouton ENTER pour configurer. Pour quitter la commande du menu, appuyez plusieurs fois sur la touche MENU.

- Thème
- Mode nuit
- Veil.
- Réveil
- Égaliseur
- Heure/date
- Rétroéclairage
- Langue
- Réinitialisation des réglages d'usine
- Version logiciel

Thème

Ceci permet de changer les différentes couleurs d'arrière-plan de l'affichage.

Mode nuit

C'est pour régler la durée du mode nuit. Lorsque le mode nuit est activé, l'écran s'assombrit.

Fonction Sommeil

Vous pouvez régler la fonction Minuterie de mise en veille sur Désactivée, 15, 30, 45, 60 et 90 minutes.

1. Pendant le compte à rebours de la minuterie de mise en veille, une icône de lune s'affiche dans la zone inférieure de l'écran.
2. Quand le minuteur de sommeil arrive à zéro, l'appareil s'éteint automatiquement.
3. Pour annuler la fonction veille, appuyez sur le bouton ⏻ VEILLE et maintenez-le enfoncé.

Configuration de l'alarme (uniquement en mode de charge via l'adaptateur. Adaptateur non inclus.)

2 alarmes sont disponibles et peuvent être réglées indépendamment l'une de l'autre. Chaque alarme peut être réglée pour Quotidien, Une fois, Week-end et Jours de la semaine. La source

d'alarme peut être Sonnette, DAB + ou FM. Enfin, la durée et le volume de l'alarme peuvent être réglés.

Pour activer l'alarme, réglez l'alarme sur « On (Marche) ». Pour désactiver l'alarme, réglez-la sur « Off (Arrêt) ».

Lorsque l'alarme se déclenche, appuyez sur le bouton  VEILLE et maintenez-la enfoncée pour arrêter l'alarme.

Remarque :

- **La fonction d'alarme n'est disponible que lorsque l'appareil est en mode de charge via l'adaptateur.**
- **Lorsque l'appareil fonctionne avec une pile intégrée, la configuration de l'alarme ne peut pas être effectuée, car l'heure n'est pas mémorisée en mode veille de la pile.**

Fonction Répétition d'alarme (uniquement en mode de charge via l'adaptateur. Adaptateur non inclus.)

La fonction de répétition d'alarme ne peut être utilisée normalement que lorsque l'appareil est en mode de charge via l'adaptateur.

Vous pouvez activer la fonction « Répétition d'alarme » en appuyant sur le bouton ENTER lorsque l'alarme se déclenche. Le son de l'alarme est coupé et vous pouvez dormir pendant une autre courte période en fonction de la durée de répétition de l'alarme réglée. Appuyez plusieurs fois sur le bouton ENTER pour régler le temps de répétition d'alarme de 5, 10, 15 ou 30 minutes. Après le temps de répétition, l'alarme retentit à nouveau. Pour arrêter la fonction de répétition, appuyez sur le bouton  VEILLE et maintenez-le enfoncé.

Fonctionnement de l'égaliseur

Vous pouvez également profiter de différents préréglages d'égaliseur. Ces préréglages d'égaliseur sont Classic, Jazz, Pop, Rock, Speech et My EQ.

Dans la configuration My EQ, il est possible de configurer manuellement les aigus et les graves.

Heure/date

Plusieurs réglages sont disponibles sous la sélection Heure/Date, tel que décrit ci-dessous.

Réglage de l'heure/date

Vous pouvez régler manuellement l'heure et la date dans ce menu.

MAJ Automatique

Vous pouvez définir l'état de mise à jour Heure/Date tel qu'indiqué ci-dessous.

“from Any (depuis une source quelconque)” :

L'heure et la date seront mises à jour à partir de la diffusion DAB ou FM

“from Digital Radio (depuis la radio numérique)” :

L'heure et la date seront mises à jour à partir de la diffusion DAB

“from FM (depuis la radio FM)” :

L'heure et la date seront mises à jour à partir de la diffusion FM uniquement

“No Update (Aucune mise à jour)” :

L'heure et la date ne seront jamais mises à jour

Réglage du format de 12/24 heures

Vous pouvez régler le format d'affichage de l'heure sur 12 ou 24 heures.

Réglage du format de la date

Vous pouvez définir le format d'affichage de la date comme JJ-MM-AAAA ou MM-JJ-AAAA.

Style de l'horloge

Vous pouvez régler l'affichage du style de l'horloge en mode veille. Il s'agit des formats Normal Numérique, Grand numérique, Classique Analogique et Moderne analogique.

Remarque :

- L'affichage de l'horloge en mode veille n'est disponible que lorsqu'elle est en mode de charge via l'adaptateur. Adaptateur non inclus.

Remarque :

- **La fonction d'horloge ne fonctionne que lorsque l'appareil est en mode de charge via l'adaptateur. Adaptateur non inclus. Lorsqu'il fonctionne avec la batterie intégrée, l'heure n'est pas mémorisée en mode veille.**

Rétroéclairage

Si aucune opération n'est effectuée sur l'appareil pendant un certain temps (délai d'attente), le niveau de rétroéclairage de l'écran de l'appareil peut baisser automatiquement pour économiser de l'énergie. Le délai d'attente peut être réglé sur 10 s, 20 s, ..., jusqu'à 180 s. Si le délai d'attente est réglé sur « On (Marche) », cela signifie que l'écran est toujours allumé sans fonction de variation automatique. En outre, vous pouvez régler le niveau de rétroéclairage de l'écran et le niveau de variation de la luminosité respectivement.

Langue

Vous pouvez régler l'appareil dans différentes langues de fonctionnement.

Réinitialisation des réglages d'usine

Cette fonction rétablit les réglages d'usine initiaux de l'appareil.

Version logiciel

L'écran affiche la version du logiciel de l'appareil.

Pas d'alimentation

- Assurez-vous que l'appareil est allumé et que la batterie est complètement chargée.

Pas de son

- Assurez-vous que le son n'est pas coupé.

Je n'arrive pas à trouver le nom Bluetooth de cet appareil sur mon appareil Bluetooth pour l'appairage Bluetooth

- Assurez-vous que l'appareil est allumé.
- Assurez-vous que Bluetooth est activé sur votre appareil Bluetooth.
- L'appareil est doté de la fonction Bluetooth qui permet de recevoir un signal dans un rayon de 10 mètres.

Réception DAB +/-FM

- Assurez-vous que l'antenne télescopique du panneau arrière soit complètement déployée pour améliorer la réception DAB +/-FM.
- Des interférences électriques chez vous peuvent ruiner la réception. Déplacez l'appareil à un autre endroit et vérifiez à nouveau la réception.

Interférences au niveau des haut-parleurs

- Vérifiez que vous n'avez pas laissé de téléphone portable près de l'appareil.

CARACTÉRISTIQUES TECHNIQUES

Plage de fréquence radio DAB+	174,928-239,2 MHz
Plage de fréquence radio FM	87,5-108 MHz
Plage de fréquence Bluetooth	2,402-2,480 GHz
Puissance de sortie de l'émetteur	Moins de 10 mW
Entrée de charge	5 V CC 1 A
Batterie intégrée	2 000 mAh
Puissance de sortie des enceintes	1 x 2 W en valeur efficace
Version Bluetooth	V5.0
Entrée auxiliaire	Prise stéréo de 3,5 mm
Sortie casque	Prise stéréo de 3,5 mm
Dimensions	153 (L) x 45 (P) x 93 (H) mm
Poids	350 g

- Les caractéristiques sont indiquées uniquement à titre indicatif. Les valeurs de poids et de taille sont des approximations.
- Étant donné que nous améliorons constamment nos produits, leurs caractéristiques et fonctions peuvent changer sans préavis.

GARANTIE

Lenco propose un service et une garantie conformément à la législation européenne, ce qui signifie qu'en cas de besoin de réparation (aussi bien pendant et après la période de garantie), vous pouvez contacter votre revendeur le plus proche.

Remarque importante : il n'est pas possible de renvoyer l'appareil pour réparation directement à Lenco.

Remarque importante : si l'appareil est ouvert ou modifié de quelque manière que ce soit par un réparateur non agréé, la garantie sera caduque.

Cet appareil ne convient pas à une utilisation professionnelle. En cas d'utilisation professionnelle, les obligations de garantie du fabricant seront annulées.

CLAUSE DE NON-RESPONSABILITÉ

Des mises à jour du logiciel ou des composants informatiques sont régulièrement effectuées. Il se peut donc que certaines instructions, caractéristiques et images présentes dans ce document diffèrent légèrement de votre configuration spécifique. Tous les articles décrits dans ce guide sont fournis uniquement à des fins d'illustration et peuvent ne pas s'appliquer à une configuration spécifique. Aucun droit légal ne peut être obtenu depuis les informations contenues dans ce manuel.

MISE AU REBUT DE L'APPAREIL USAGÉ



Ce symbole indique que le produit électrique concerné ainsi que les piles ne doivent pas être jetés avec les autres déchets ménagers en Europe. Pour garantir un traitement correct des piles et de l'appareil usagés, veuillez les mettre au rebut conformément aux réglementations locales en vigueur relatives aux appareils électriques et autres piles. En agissant de la sorte, vous contribuerez à la préservation des ressources naturelles et à l'amélioration des niveaux de protection environnementale concernant le traitement et la destruction des déchets électriques (directive sur les déchets des équipements électriques et électroniques).

MARQUAGE CE

Par la présente, Commaxx B.V. Wiebachstraat 37, 6466 NG Kerkrade, Pays-Bas, déclare que ce produit est conforme aux exigences principales des directives européennes.

La déclaration de conformité peut être consultée à l'adresse techdoc@commaxxgroup.com



SERVICE APRÈS-VENTE

Pour en savoir plus et obtenir de l'assistance, visitez www.lenco.com

PRECAUCIÓN:

el uso de controles o ajustes distintos, o llevar a cabo procedimientos distintos a aquéllos aquí especificados puede tener como consecuencia una exposición peligrosa a la radiación.

PRECAUCIONES PREVIAS AL USO

TENGA ESTAS INSTRUCCIONES EN MENTE:

1. No cubra o bloquee ninguna apertura de ventilación. Cuando coloque el dispositivo en una estantería, deje 5 cm (2") de espacio libre alrededor de todo el dispositivo.
2. Instálelo conforme al manual de usuario que se adjunta.
3. Mantenga el aparato alejado de fuentes de calor, como radiadores, calentadores, estufas, velas u otros productos que generen calor o llama viva. El aparato solo puede usarse en climas moderados. Se deben evitar los ambientes extremadamente fríos o cálidos. Temperatura de funcionamiento entre 0 ° y 35 °C.
4. Evite usar el dispositivo cerca de campos magnéticos fuertes.
5. Una descarga electrostática puede entorpecer el uso normal de este dispositivo. En tal caso, simplemente reinicielo siguiendo el manual de instrucciones. Durante la transmisión de archivos, por favor manéjelo con cuidado opérela en un entorno libre de electricidad estática.
6. ¡Advertencia! Nunca inserte un objeto en el producto a través de las ventilaciones o aperturas. Alto voltaje fluye a través del producto e insertar un objeto puede provocar una descarga eléctrica y/o un cortocircuito de sus componentes internos. Por el mismo motivo, no derrame agua o líquidos en el producto.
7. No lo utilice en zonas húmedas, como cuartos de baño, cocinas en las que se forme vapor ni cerca de piscinas.
8. El aparato no debe exponerse a goteos o salpicaduras y asegúrese de que se colocan sobre o cerca del aparato objetos llenos de líquidos, como jarrones.
9. No use este dispositivo cuando se pueda producir condensación. Cuando utilice la unidad en una habitación húmeda y cálida con humedad, pueden generarse gotas de agua o condensación dentro de la unidad y es posible que no funcione correctamente; apague la unidad durante 1 o 2 horas antes de encenderla de nuevo: el aparato debe estar seco antes de conectarse a una fuente de alimentación.
10. Aunque este dispositivo está fabricado con el máximo cuidado y comprobado varias veces antes de salir de fábrica, todavía es posible que se puedan producir problemas, al igual que con todos los aparatos eléctricos. Si observa la aparición de humo, una acumulación excesiva de calor o cualquier otro fenómeno inesperado, deberá desconectar inmediatamente el enchufe de la toma de corriente.
11. Este dispositivo debe funcionar con una fuente de alimentación que se especifica en la etiqueta de especificaciones. Si no está seguro del tipo de alimentación que se usa en su hogar, consulte con el distribuidor o una compañía eléctrica local.
12. Manténgalo alejado de los animales. A algunos animales les gusta morder los cables de alimentación.

13. Para limpiar el dispositivo use un paño seco y suave. No utilice líquidos disolventes ni con base de petróleo. Para eliminar manchas difíciles, puede usar un paño húmedo con detergente diluido.
14. El proveedor no asume ninguna responsabilidad por daños o datos perdidos provocados por un funcionamiento incorrecto, uso incorrecto, modificación del dispositivo o sustitución de la batería.
15. No interrumpa la conexión cuando el dispositivo esté formateando o transfiriendo archivos. En caso contrario, los datos se pueden estropear o perder.
16. Si la unidad dispone de función de reproducción USB, se debe conectar la memoria USB directamente en la unidad. No utilice cables de extensión USB ya que pueden crear interferencias que causen una pérdida de datos.
17. La etiqueta de calificación aparece marcada en el panel inferior o posterior del dispositivo.
18. Este aparato no está diseñado para su uso por personas (incluyendo niños) con discapacidades físicas, sensoriales o mentales o con falta de experiencia o conocimientos, salvo que estén bajo la supervisión o hayan recibido formación sobre el uso correcto del dispositivo por parte de una persona responsable de su seguridad.
19. Este producto está diseñado para un uso no profesional únicamente y no para un uso comercial o industrial.
20. Asegúrese de que la unidad esté fijada en una posición estable. La garantía no cubrirá los daños derivados de usar este producto en una posición inestable, vibraciones o golpes o por no seguir otras advertencias o precauciones que aparecen en este manual de usuario.
21. Nunca retire la carcasa del dispositivo.
22. Nunca coloque este dispositivo sobre otro equipo eléctrico.
23. Mantenga las bolsas de plástico fuera del alcance de los niños.
24. Use únicamente los dispositivos/accesorios especificados por el fabricante.
25. Remita todas las reparaciones al personal cualificado. Es necesario el mantenimiento cuando el dispositivo presenta daños en cualesquiera manera, como el cable de alimentación o el enchufe, cuando se haya vertido líquido o se hayan caído objetos en el dispositivo, cuando el dispositivo se haya expuesto a la lluvia o humedad, cuando no funcione normalmente o cuando se haya caído.
26. Una larga exposición a sonidos elevados de reproductores de música personales puede provocar una pérdida de audición temporal o permanente.
27. Si el producto viene con un cable de alimentación o un adaptador de corriente de CA:
 - Si se produce cualquier problema, desconecte el cable de alimentación CA y remítase al mantenimiento de personal cualificado.
 - No pise o pince el adaptador de alimentación. Tenga mucho cuidado, en especial cerca de las tomas y el punto de salida del cable. No coloque objetos pesados en el adaptador de alimentación, ya que pueden dañarlo. ¡Mantenga el dispositivo fuera del alcance de los niños! Si juegan con el cable de alimentación, puede sufrir lesiones graves.
 - Desconecte el dispositivo durante tormentas eléctricas o cuando no vaya a usarse durante periodos prolongados de tiempo.
 - La salida de la toma debe instalarse cerca del equipo y debe ser fácilmente accesible.

- No sobrecargue las tomas CA o los cables de extensión. La sobrecarga puede provocar un incendio o una descarga eléctrica.
 - Los dispositivos con construcción de Clase 1 deben estar conectados a una toma de corriente con una conexión a tierra protegida.
 - * Los dispositivos con construcción Clase 2 no requieren una conexión a tierra.
 - Sujete siempre el enchufe cuando los extraiga de la toma de corriente. No tire del cable de alimentación. Esto puede provocar un cortocircuito.
 - No utilice un cable de alimentación o enchufe deteriorado o una toma suelta. Si lo hace, podría provocar un incendio o una descarga eléctrica.
28. Si el producto contiene o se entrega con un mando a distancia que contiene pilas de botón / celdas:
Advertencia:
- “Ni ingiera la pila, riesgo de quemadura química” o frase equivalente.
 - [El mando a distancia que se suministra] Este producto contiene una pila de tipo botón/moneda. Si la pila se traga, puede provocar graves quemaduras internas en sólo 2 horas y podría ocasionar la muerte.
 - Mantenga las pilas nuevas o usadas fuera del alcance de los niños.
 - Si el compartimiento de las pilas no se cierra correctamente, deje de usar el producto y no lo deje al alcance los niños.
 - Si tiene la sospecha de que una pila ha sido ingerida o se encuentra en algún lugar del cuerpo, busque inmediatamente atención médica.
29. Precaución sobre el uso de las pilas:
- Existe riesgo de explosión si la pila no se sustituye correctamente. Sustitúyala únicamente con otra del mismo tipo u otro equivalente.
 - No se pueden exponer las pilas a temperaturas extremadamente altas o bajas, baja presión de aire a gran altitud durante el uso, almacenamiento o transporte.
 - Si cambia las pilas por otras que no son las correctas, se puede producir una explosión o la fuga de líquidos o gases inflamables.
 - Si arroja las pilas al fuego o a un horno caliente, o aplasta o corta mecánicamente una pila, podría provocar una explosión.
 - Si deja las pilas en un lugar con temperaturas extremadamente altas, se puede producir una explosión o una fuga de líquido o gas inflamable.
 - Si se exponen las pilas a una presión de aire extremadamente baja, se puede producir una explosión o la fuga de líquidos o gases inflamables.
 - Se debe prestar atención a los aspectos medioambientales sobre la eliminación de baterías.

INSTALACIÓN

- Desembale todas las piezas y retire el material protector.
- No conecte la unidad a la corriente eléctrica antes de comprobar la tensión de la corriente y antes de que se hayan hecho todas las demás conexiones.

ADVERTENCIA



ADVERTENCIA: Utilizar un reproductor de música personal mientras participa en el tráfico puede hacer que el usuario esté menos atento a los peligros potenciales, como vehículos que se acercan.



ADVERTENCIA: Para evitar posibles daños en la audición, no la escuche a volúmenes elevados durante largos periodos de tiempo.

ACCESORIOS

- Manual de instrucciones
- Cable de carga USB



PANEL DELANTERO Y LATERAL

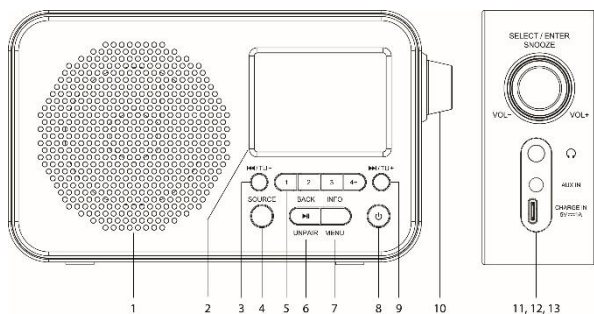

1. ALTAVOZ
2. PANTALLA

Se puede ver el estado y la información de funcionamiento.

3. **◀▶/TU** –

DAB+: Después de escanear todas las emisoras DAB disponibles, pulse para ver y navegar por la lista de emisoras.

FM: Presione para sintonizar la frecuencia más baja. Mantenga pulsado para buscar la siguiente emisora de frecuencias más bajas.

Bluetooth: Púlselo para saltar a la pista anterior.

4. FUENTE

Pulse este botón para seleccionar diferentes modos de funcionamiento DAB+/FM/Bluetooth/AUX.

5. **BOTONES NUMÉRICOS DE LA EMISORA DE RADIO**
Pulse estos botones para recuperar la emisora de radio guardada directamente. Mantenga pulsado para guardar la emisora de radio.
6. **ATRAS/REPRODUCIR - PONER EN PAUSA/DEVINCULAR DAB+/FM:**
Cuando se encuentra en la operación de menú, pulse este botón para salir de la página del menú actual y volver a la página del menú anterior.
FM: Manténgalo pulsado para iniciar la búsqueda automática de todas las emisoras FM disponibles.
Bluetooth:
Pulse para poner en pausa la reproducción. Pulse de nuevo para reanudar la reproducción.
Mantenga pulsado para desvincular la conexión Bluetooth actual y comenzar a buscar un nuevo dispositivo Bluetooth.
7. **INFO/MENÚ**
DAB+/FM: Presione varias veces para que aparezca información diferente de la emisora de radio. Mantenga pulsado para ir al menú de ajustes.
8. **🕒 EN ESPERA**
Mantenga pulsado para encender la unidad. Mantenga pulsado de nuevo para apagar e ir al modo en espera.
9. **▶▶/TU +**
DAB+: Después de escanear todas las emisoras DAB disponibles, pulse para ver y navegar por la lista de emisoras.
FM: Pulse para sintonizar la frecuencia más alta. Mantenga pulsado para buscar la siguiente emisora de frecuencia más alta.
Bluetooth: Púlselo para saltar a la pista siguiente.
10. **PERILLA PARA SELECCIONAR/ENTRAR/POSPONER/ CONTROL DE VOLUMEN**
Cuando no se encuentra en la operación de menú, al girar esta perilla se cambiará el volumen.
Cuando se encuentra en la operación de menú, gire esta perilla para seleccionar diferentes opciones a establecer y pulse para confirmar.
FM: Cuando no se encuentra en la operación de menú, pulse para alternar entre estéreo y forzar mono cuando se recibe una emisora de FM.
Cuando se activa la alarma, pulse esta perilla varias veces para habilitar posponer durante 5, 10, 15 o 30 minutos.
11. **AURICULAR**
Conecte a un auricular externo. Conexión de auriculares (3,5 mm).
12. **ENTRADA AUX**
Conecte a un reproductor de audio externo.
13. **ENTRADA DE CARGA**
Conecte aquí su adaptador de corriente USB (no incluido) para cargar la batería de la unidad o déjelo conectado para poder utilizarlo en la red eléctrica.

OPERACIONES BÁSICAS

Mantenga pulsado el botón **🕒 EN ESPERA** para encender la unidad. Para apagarla, vuelva mantener pulsado el botón **🕒 EN ESPERA**.

DAB +/-FM/Bluetooth/AUX

Cuando se encienda la unidad, pulse el botón SOURCE para alternar entre los modos DAB +, FM, Bluetooth y AUX.

Control de volumen

Sintonice la perilla giratoria para cambiar el volumen.

Ajuste de la antena

La antena telescópica en el panel posterior de la unidad se debe extender totalmente para garantizar una buena recepción de DAB +/-FM. Cambie la posición de la antena para conseguir la mejor recepción.

FUNCIONAMIENTO DE DAB+

La primera vez que se seleccione el modo DAB+, buscará automáticamente las emisoras DAB+ disponibles. Espere hasta que la búsqueda haya terminado. La pantalla mostrará el progreso de la búsqueda.

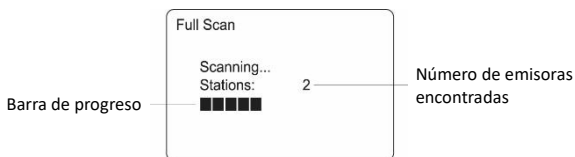

EN	ES
Full Scan	Full Scan (Escaneo Completo)
Scanning...	Scanning (Busc)...
Stations:	Stations (Emisoras):

Full Scan (Escaneo Completo)

1. Mantenga pulsado el botón INFO/MENU para acceder al control del menú.
2. Gire la perilla ENTER (o pulse el botón ◀◀ o ▶▶) hasta que se seleccione «Full Scan (Escaneo Completo)».
3. A continuación pulse la perilla ENTER para comenzar a escanear automáticamente las emisoras disponibles.

Búsqueda manual

1. Mantenga pulsado el botón INFO/MENU para acceder al control del menú.
2. Gire la perilla ENTER (o pulse el botón ◀◀ o ▶▶) hasta que se seleccione «Manual Tune (Sintonización Manual)» y a continuación pulse la perilla ENTER.
3. Gire la perilla ENTER (o pulse el botón ◀◀ o ▶▶) para seleccionar el canal deseado (5A - 13F).
4. Pulse la perilla ENTER para confirmar.
5. Para seleccionar otro canal (por ejemplo 5A - 13F), pulse el botón ◀◀ o ▶▶ y a continuación pulse la perilla ENTER para confirmar.

6. Para salir del control del menú, pulse el botón BACK varias veces.

Sintonización

Después de escanear todas las emisoras DAB disponibles, pulse **◀◀** o **▶▶** para ver y navegar por la lista de emisoras. A continuación pulse la perilla ENTER para sintonizar la emisora en unos pocos segundos.

Guardar presintonías DAB+

Puede guardar hasta 20 emisoras DAB+.

1. Sintonice la emisora que desee guardar.
2. Para guardarlo en el canal preestablecido 1 o 2 o 3, mantenga pulsado el botón numérico respectivamente. Entonces se guardará en ese canal preestablecido.
3. Para guardarlo en otro canal preestablecido del 4 al 20, mantenga pulsado el botón numérico «4». Aparecerá la lista de canales preestablecidos.
4. Sintonice la emisora que desee guardar.
5. Para guardarlo en el canal preestablecido 1 o 2 o 3, mantenga pulsado el botón numérico respectivamente. Entonces se guardará en ese canal preestablecido.
6. Para guardarlo en otro canal preestablecido del 4 al 20, mantenga pulsado el botón numérico «4+». Aparecerá la lista de canales preestablecidos.
7. Gire la perilla ENTER (o pulse el botón **◀◀** o **▶▶**) para seleccionar el canal preestablecido que quiere guardar.
8. Pulse la perilla ENTER para guardar.

Recuperar presintonías DAB+ almacenadas

1. Para recuperar el canal preestablecido 1 o 2 o 3, pulse el botón numérico respectivamente. Entonces sintonizará ese canal preestablecido.
2. Para recuperar otro canal preestablecido del 4 al 20, pulse el botón numérico «4+». Aparecerá la lista de canales preestablecidos.
3. Gire la perilla ENTER (o pulse el botón **◀◀** o **▶▶**) para seleccionar el canal preestablecido que quiere recuperar.
4. Pulse la perilla ENTER para recuperar.

Nota:

- La antena telescópica en el panel posterior de la unidad se debe extender totalmente para garantizar una buena recepción. Cambie la posición de la antena para conseguir la mejor recepción.

Mostrar la información de la emisora DAB+

Existen varios tipos de información que se enumeran a continuación. Para cambiar la información de la pantalla, pulse INFO/MENU varias veces.

1. Desplazamiento por el texto de radio
Muestra títulos de música o detalles de programas que facilita la emisora de radio seleccionada.
2. Barra de señal
Nivel de la señal de transmisión. Cuantos más rectángulos aparezcan completos, más fuerte se recibe la señal. El rectángulo sin marcar es el nivel del umbral donde la fuerza

de la señal recibida debe exceder el mismo. Para mejorar la recepción, ajuste la posición de la antena.

3. Tipo de programa (PTY)
Tipo de programa proporcionado por el emisor
4. Nombre multiplex
Muestra el nombre multiplex a quien pertenece la emisora actual
5. Frecuenc
Número de canal y frecuencia actuales
6. Tasa de error de señal
Muestra el índice de error. Cuanto mayor sea el valor, más errores recibirá. Para mejorar la recepción, ajuste la posición de la antena.
7. Tasa bit radio
Esta es la tasa de bits de audio del canal actual
8. Hora
Muestra la hora actual proporcionada por la emisora de radio.
9. Fecha
Muestra la fecha actual proporcionada por la emisora de radio

OTRAS OPERACIONES DEL MENÚ DAB+

Mantenga pulsado el botón INFO/MENU para acceder al control del menú. A continuación, gire la perilla ENTER (o pulse el botón ◀◀ o ▶▶) para ver las diferentes opciones como se describe a continuación.

Prune Invalid

Esta función elimina las emisoras inactivas.

1. Mantenga pulsado el botón INFO/MENU para acceder al control del menú.
2. Gire la perilla ENTER (o pulse el botón ◀◀ o ▶▶) hasta que se seleccione «Prune Invalid» y a continuación pulse la perilla ENTER.
3. Gire la perilla ENTER (o pulse el botón ◀◀ o ▶▶) para seleccionar «Yes (Sí)».
4. Pulse la perilla ENTER para confirmar.
5. Para salir del control del menú, pulse el botón BACK varias veces.

Control de gama dinámica (DRC)

El DRC puede facilitar la audición de sonidos más suaves cuando se usa la unidad en un entorno ruidoso. El nivel de DRC de una emisión lo establece el canal de radio seleccionado y se transmite con el servicio. Cambiar el valor del DRC en la unidad le permite aplicar un factor de subida o bajada a este nivel.

Existen tres niveles de compresión:

DRC high (DRC alto) :

Compresión máxima tal y como se envía con el servicio transmitido

DRC low (DRC bajo) :

Fijado a 1/2 del que se envía en el servicio transmitido

DRC off (DRC Apagado) :

Sin compresión

1. Mantenga pulsado el botón INFO/MENU para acceder al control del menú.
2. Gire la perilla ENTER (o pulse el botón ◀◀ o ▶▶) hasta que se seleccione «DRC» y a continuación pulse la perilla ENTER.

3. Gire la perilla ENTER (o pulse el botón **◀◀** o **▶▶**) para seleccionar «Alto», «Bajo» o «Apagado».
4. Pulse la perilla ENTER para confirmar.
5. Para salir del control del menú, pulse el botón BACK varias veces.

Nota:

- No todas las emisoras de radio DAB + pueden usar la función DRC. Si la emisora no admite DRC, entonces el ajuste DRC no hará absolutamente nada.
- Una vez que haya ajustado el nivel DRC el sonido puede ser más alto.

FUNCIONAMIENTO DE LA RADIO FM

Búsqueda automática

1. Encienda la unidad en modo FM.
2. Mantenga pulsado el botón **▶▶** para iniciar la búsqueda automática y guardar las emisoras disponibles (almacenamiento máx. 20).

Búsqueda manual

1. Encienda la unidad en modo FM.
2. Pulse el botón **◀◀** o **▶▶** varias veces para sintonizar de forma manual a una frecuencia diferente.
3. O mantenga pulsado el botón **◀◀** o el botón **▶▶** para buscar automáticamente el siguiente canal disponible.

Guardar presintonías FM

Puede guardar hasta 20 presintonías FM.

1. Sintonice la emisora que desee guardar.
2. Para guardarla en el canal preestablecido 1 o 2 o 3, mantenga pulsado el número de presintonía preferido. Entonces se guardará en ese canal preestablecido.
3. Para guardarlo en otro canal preestablecido del 4 al 20, mantenga pulsado el botón numérico «4+». Aparecerá la lista de canales preestablecidos.
4. Gire la perilla ENTER (o pulse el botón **◀◀** o **▶▶**) para seleccionar el canal preestablecido que quiere guardar.
5. Pulse la perilla ENTER para guardar.

Recuperar presintonías FM almacenadas

1. Para recuperar el canal preestablecido 1 o 2 o 3, pulse el botón numérico respectivamente. Entonces sintonizará ese canal preestablecido.
2. Para recuperar otro canal preestablecido del 4 al 20, pulse el botón numérico «4+». Aparecerá la lista de canales preestablecidos.
3. Gire la perilla ENTER (o pulse el botón **◀◀** o **▶▶**) para seleccionar el canal preestablecido que quiere recuperar.
4. Pulse la perilla ENTER para recuperar.

Selección de Estéreo/Fuerza Mono

Cuando reciba un canal de radio FM estéreo, si pulse la perilla ENTER se cambiará entre audio estéreo y audio mono forzado.

Nota:

- **La antena telescópica en el panel posterior de la unidad se debe extender totalmente para garantizar una buena recepción. Cambie la posición de la antena para conseguir la mejor recepción.**

Mostrar la información de una emisora FM

Existen varios tipos de información que se enumeran a continuación. Para cambiar la información de la pantalla, pulse INFO/MENU varias veces.

1. Radio texto
El texto en desplazamiento muestra información de los títulos de música o la información del programa proporcionada por la emisora de radio
2. Tipo de programa (PTY)
Tipo de programa proporcionado por el emisor
3. Frecuenc
Frecuencia del canal actual
4. Tipo de audio
Estéreo o Mono
5. Fecha
Muestra la fecha actual proporcionada por la emisora de radio

OTRAS OPERACIONES DEL MENÚ FM

Mantenga pulsado el botón INFO/MENU para acceder al control del menú. A continuación, gire la perilla ENTER (o pulse el botón ◀◀ o ▶▶) para ver las diferentes opciones como se describe a continuación.

Configuración de búsqueda

1. Mantenga pulsado el botón INFO/MENU para acceder al control del menú.
2. Gire la perilla ENTER (o pulse el botón ◀◀ o ▶▶) hasta que se seleccione «Scan Setting (Ajustes de escaneo)» y a continuación pulse la perilla ENTER.
3. Gire la perilla ENTER (o pulse el botón ◀◀ o ▶▶) para seleccionar «Strong Stations Only (Solo emisoras fuertes)» o «All Stations (Todas las Emisoras)» y a continuación pulse el botón ENTER para confirmar. Cuando se selecciona «Strong Stations Only (Solo emisoras fuertes)», solo se detectan las emisoras fuertes. La búsqueda ignorará las emisoras con ruido. Cuando se selecciona «All Stations (Todas las Emisoras)», se detectarán todas las emisoras durante la búsqueda FM incluso si la emisora de radio presenta mucho ruido.
4. La próxima vez que realice una búsqueda FM, la unidad buscará las emisoras basándose en la configuración confirmada.
5. Para salir del control del menú, pulse el botón BACK varias veces.

Ajustes de audio

1. Mantenga pulsado el botón INFO/MENU para acceder al control del menú.

2. Gire la perilla ENTER (o pulse el botón ◀◀ o ▶▶) hasta que se seleccione «Audio Setting (Ajustes de audio)» y a continuación pulse la perilla ENTER.
3. Gire la perilla ENTER (o pulse el botón ◀◀ o ▶▶) para seleccionar «Stereo Allowed (Estéreo permitido)» o «Forced Mono (Mono forzado)» y a continuación pulse el botón ENTER para confirmar.
4. Para salir del control del menú, pulse el botón BACK varias veces.

AUDIO BLUETOOTH

Siga estas instrucciones de vinculación para conectar la unidad a su dispositivo Bluetooth.

1. Pulse el botón SOURCE para entrar en el modo Bluetooth. Aparecerá «Disconnected (Desconectado)» en la pantalla. Comenzará la búsqueda.
2. Encienda la función Bluetooth de su dispositivo y active la búsqueda hasta que se encuentre "Lenco PDR-036". Seleccione «Lenco PDR-036» en el dispositivo Bluetooth para efectuar la conexión. Introduzca la contraseña "0000" si la solicita.
3. Una vez que haya emparejado correctamente, aparecerá «Bluetooth conectado» en la pantalla.
4. Ahora puede empezar a reproducir música desde su smartphone de forma inalámbrica al altavoz.
5. Puede pulsar el botón ▶|| para hacer una pausa o reanudar la reproducción.
6. Puede pulsar el botón ◀◀ o ▶▶ para saltar a la canción anterior o siguiente.

Nota:

- Si mantiene pulsado el botón UNPAIR se desconectará la conexión y comenzará a buscar un nuevo dispositivo Bluetooth.
- Debido a los requisitos de la etapa dos de ErP y para proteger el medio ambiente, la unidad cambiará al modo de espera de forma automática si no se reproduce música transcurridos 20 minutos en modo Bluetooth. Cuando se apague la unidad debido a ErP, mantenga pulsado el botón EN ESPERA para volver a encender la unidad.

«Este producto dispone de una función de recepción bluetooth, no puede transmitir ningún sonido bluetooth con ella: esto significa que puede recibir de forma inalámbrica una señal de sonido bluetooth desde una fuente externa como un smartphone».

ENTRADA AUX

Esto le permitirá conectar el sonido de un reproductor externo mediante la unidad.

1. En primer lugar debe conectar un cable de audio de 3,5 mm (no incluido) al terminal AUX IN de la unidad.
2. Pulse el botón SOURCE para entrar en el modo AUX IN.
3. Empiece a reproducir música con el reproductor externo.
4. La unidad reproducirá el sonido.

Nota:

- Debido a los requisitos de la etapa dos de ErP y para proteger el medio ambiente, la unidad cambiará al modo de espera de forma automática cuando está en modo AUX durante más de 4 horas. 10 minutos antes de entrar en el modo de espera, se le notificará con «AUTO POWER OFF (APAGADO AUTOMÁTICO)» en la pantalla. Para

extender el modo AUX puede pulsar el botón ►||. Cuando se apague la unidad debido a ErP, mantenga pulsado el botón EN ESPERA para volver a encender la unidad.

AJUSTES DEL SISTEMA

Existen varios ajustes del sistema disponibles para que el usuario seleccione sus preferencias. Mantenga pulsado el botón INFO/MENU para acceder al control del menú. Gire la perilla ENTER (o pulse el botón ◀◀◀ o ▶▶▶) hasta que se seleccione «SYSTEM» y a continuación pulse la perilla ENTER. A continuación, gire la perilla ENTER (o pulse el botón ◀◀◀ o ▶▶▶) para ver las diferentes selecciones como se describe a continuación. A continuación, pulse la perilla ENTER para configurar. Para salir del control del menú, pulse el botón MENU varias veces.

- Tema
- Mode nocturno
- Dormir
- Alarma
- Ecuilizador
- Hora/Fecha
- Retroiluminación
- Idioma
- Reinicio Fabrica
- Versión software

Tema

Esto es para cambiar diferentes colores de fondo de pantalla.

Mode nocturno

Es para establecer la duración del modo nocturno. Cuando se activa el modo nocturno, se atenuará la pantalla.

Función de retardo

Puede establecer la función del temporizador de apagado entre 15, 30, 45, 60 y 90 minutos.

1. Durante la cuenta atrás del temporizador de apagado automático, aparece un icono de luna en el área inferior de la pantalla.
2. Cuando el temporizador de retardo llegue a cero, la unidad se apagará automáticamente.
3. Para cancelar la función de apagado, mantenga pulsado el botón ⏻ EN ESPERA.

Configuración de la alarma (solo en modo de carga del adaptador. Adaptador no incluido.)

Existen 2 alarmas que se pueden establecer de forma independiente. Cada alarma se puede establecer como diaria, una vez, fines de semana y días laborables. La fuente de alarma puede ser Zumbador, DAB + o FM. Por último, se puede establecer la duración de la alarma y el volumen de la alarma.

Para habilitar la alarma, establezca la alarma a «On (Activada)». Para deshabilitar la alarma, establézcala a «Off (Apagado)».

Cuando suene la alarma, mantenga pulsado el botón ⏻ EN ESPERA para detener la alarma.

Nota:

- **La función de alarma solamente se encuentra disponible cuando la unidad está en modo de carga del adaptador.**
- **Cuando la unidad funciona con la batería integrada, no se puede configurar la alarma, debido a que la hora no se memorizará en el modo de espera de la batería.**

Función de posponer (solamente en modo de carga del adaptador. adaptador no incluido.)

La función de posponer puede funcionar normalmente únicamente cuando está en modo de carga del adaptador.

Puede activar la función «Posponer» al pulsar la perilla ENTER cuando suena la alarma. El sonido de la alarma se silenciará y podrá dormir durante un rato más en función del tiempo de posponer establecido. Pulse la perilla ENTER varias veces para establecer el tiempo de posponer de 5, 10, 15 o 30 minutos. Cuando transcurra el tiempo de posponer, volverá a sonar la alarma. Para detener la función de posponer, mantenga pulsado el botón  EN ESPERA.

Funcionamiento del ecualizador

También puede disfrutar de diferentes preajustes de sonido EQ. Estos preajustes de EQ son Classic, Jazz, Pop, Rock, Speech y My EQ.

En My EQ Setup, se puede establecer Treble/Bass de forma manual.

Hora/Fecha

En la selección Hora/Fecha, existen varias configuraciones como se describe a continuación.

Fecha/Hora

En este menú, se puede establecer la hora y la fecha de forma manual.

Actualización automática

Puede establecer el estado de la actualización de la hora/fecha como se indica a continuación.

«from Any (de cualquiera)» :

la hora/fecha se actualizará a través de la emisión DAB o FM

«from Digital Radio (Desde la radio digital)» :

Solamente se actualizará la hora/fecha desde DAB

«from FM (Desde FM)» :

Solamente se actualizará la hora/fecha desde FM

«No Update (No hay ninguna actualización)» :

La hora/fecha nunca se actualizará

Ajustar 12/24 h

Puede configurar el formato de pantalla de la hora como pantalla de 12 o 24 horas.

Ajustar el formato de fecha

Puede configurar el formato de pantalla de la fecha como DD-MM-AAAA o MM-DD-AAAA.

Estilo de reloj

Puede configurar la pantalla del estilo del reloj en modo de espera. Son Normal Digital, Big Digital, Classic Analog y Modern Analog.

Nota:

- Solamente se encuentra disponible la pantalla del reloj en modo de espera cuando está en modo de carga del adaptador. Adaptador no incluido.

Nota:

- **La función de reloj solo funciona cuando la unidad está en modo de carga del adaptador. Adaptador no incluido. Cuando se utiliza con la batería integrada, la hora del reloj no se memorizará en modo de espera.**

Retroiluminación

Si el usuario no realiza ninguna operación en la unidad durante un período de tiempo (tiempo de espera), el nivel de retroiluminación de la pantalla de la unidad podría reducirse de forma automática para ahorrar energía. El tiempo de espera se puede establecer en 10 segundos, 20 segundos, ..., hasta 180 segundos. Si el tiempo de espera se establece a «On (Activado)», significa que la pantalla está siempre encendida sin ninguna función de atenuación automática. Además, puede establecer el nivel de retroiluminación de la pantalla y el nivel de atenuación respectivamente.

Idioma

Puede configurar la unidad en diferentes idiomas de funcionamiento.

Reinicio Fabrica

Esta función reinicia la unidad a la configuración de fábrica original.

Versión software

Aparecerá la versión del software de la unidad.

No se enciende

- Compruebe que la unidad está encendida y que la batería está totalmente cargada.

No hay salida de sonido

- Asegúrese de que la unidad no está silenciada.

No puedo encontrar el nombre Bluetooth de esta unidad en mi dispositivo Bluetooth para el emparejamiento Bluetooth

- Asegúrese de que la unidad está encendida.
- Asegúrese de que la función Bluetooth está activada en su dispositivo Bluetooth.
- La unidad dispone de una función Bluetooth que puede recibir una señal en 10 metros.

Recepción DAB+/FM

- Verifique que la antena telescópica en el panel posterior está completamente extendido para mejorar la recepción DAB + /FM.
- Las interferencias eléctricas en su hogar pueden causar una mala recepción. Mueva la unidad a otro lugar y compruebe otra vez la recepción.

Interferencias en los altavoces

- Compruebe que no se ha dejado el teléfono móvil cerca de la unidad.

ESPECIFICACIONES TÉCNICAS

Margen de frecuencias de radio DAB+	174,928-239,2 MHz
Alcance de frecuencia de radio FM	87,5 - 108 MHz
Rango de frecuencias Bluetooth	2,402 - 2,480 GHz
Potencia de salida del transmisor	Menos que 10 mW
Entrada de carga	CC 5 V 1 A
Batería integrada	2000 mAh
Potencia de salida del altavoz	1 x 2 W RMS
Versión de Bluetooth	V5.0
Entrada AUX	3,5 mm, jack estéreo
Salida de auriculares	3,5 mm, jack estéreo
Dimensiones	153 (Long) x 45 (Prof) x 93 (Alt) mm
Peso	350 g

- La especificación se presenta solo como referencia. Los valores del peso y del tamaño son aproximados.
- Nuestro producto se mejora constantemente y las especificaciones y funciones pueden cambiarse sin previo aviso.

GARANTÍA

Lenco ofrece servicio y garantía en cumplimiento con las leyes de la Unión Europea, lo cual implica que, en caso de que su producto precise ser reparado (tanto durante como después del periodo de garantía), deberá contactar directamente con su distribuidor.

Nota importante: No es posible enviar sus reparaciones directamente a Lenco.

Nota importante: Si la unidad es abierta por un centro de servicio no oficial, la garantía quedará anulada.

Este aparato no es adecuado para el uso profesional. En caso de darle un uso profesional, todas las obligaciones de garantía del fabricante quedarán anuladas.

EXENCIÓN DE RESPONSABILIDAD

Regularmente se llevan a cabo actualizaciones en el Firmware y en los componentes del hardware. Por esta razón, algunas de las instrucciones, especificaciones e imágenes incluidas en este documento pueden diferir ligeramente respecto a su situación particular. Todos los elementos descritos en esta guía tienen un objetivo de mera ilustración, y pueden no ser de aplicación en su situación particular. No se puede obtener ningún derecho ni derecho legal a partir de la descripción hecha en este manual.

ELIMINACIÓN DEL ANTIGUO DISPOSITIVO



Este símbolo indica que no deberá deshacerse del producto eléctrico o batería en cuestión junto con los residuos domésticos, en el ámbito de la UE. Para garantizar un tratamiento residual correcto del producto y su batería, por favor, elimínelos cumpliendo con las leyes locales aplicables sobre requisitos para el desecho de equipos eléctricos y baterías. De hacerlo, ayudará a conservar recursos naturales y mejorar los estándares de protección medioambiental en el tratamiento y eliminación de residuos eléctricos (Directiva sobre la Eliminación de Equipos Eléctricos y Electrónicos).

MARCA CE

Por la presente, Commaxx B.V. Wiebachstraat 37, 6466 NG Kerkrade, Países Bajos, declara que este producto cumple con las exigencias esenciales de las directivas de la UE.

Se puede consultar la declaración de conformidad a través de techdoc@commaxxgroup.com



SERVICIO TÉCNICO

Para obtener más información y soporte del departamento técnico, por favor, visite la página web www.lenco.com

Commaxx B.V. Wiebachstraat 37, 6466 NG Kerkrade, Países Bajos.