

# Lenco

Model SCD-720



**User Manual - Portable Boombox with DAB+/ FM radio,  
Bluetooth, CD, cassette and USB Player  
DRAAGBARE BOOMBOX MET DAB+/FM-RADIO, BLUETOOTH®, CD-,  
CASSETTE- EN USB-SPELER**

**Bedienungsanleitung – Tragbare Boombox mit DAB+- und FM-Radio,  
Bluetooth, CD- und USB-Player sowie Kassettenlaufwerk**

**Mode d'emploi - Boombox portable avec radio DAB+/ FM, Bluetooth,  
CD, cassette et lecteur USB**

**Manual de usuario – Radiocasete portátil con radio DAB+/ FM,  
Bluetooth, CD, casete y reproductor USB**

**Brugervejledning - Bærbar boombox med DAB+/ FM-radio,  
Bluetooth, CD-, kassette- og USB-afspiller**

**Användarhandbok - Portabel Boombox med DAB+/ FM radio,  
Bluetooth, CD, kassett- och USB-spelare**

**Käyttöopas – kannettava Boombox, jossa DAB+/ FM-radio,  
Bluetooth, CD-soitin, kasettisoitin ja USB-soitin**



# INDEX

English	3
Nederlands	14
Deutsch	25
Français	36
Español	47
Dansk/Norsk	58
Svenska	69
Suomi	80



**CAUTION:**

Usage of controls or adjustments or performance of procedures other than those specified herein may result in hazardous radiation exposure.

**PRECAUTIONS BEFORE USE**

**KEEP THESE INSTRUCTIONS IN MIND:**

1. Do not cover or block any ventilation openings. When placing the device on a shelf, leave 5 cm (2") free space around the whole device.
2. Install in accordance with the supplied user manual.
3. Keep the device away from heat sources such as radiators, heaters, stoves, candles and other heat-generating products or naked flame. The device can only be used in moderate climates. Extremely cold or warm environments should be avoided. Working temperature between 0° and 35°C.
4. Avoid using the device near strong magnetic fields.
5. Electrostatic discharge can disturb normal usage of this device. If so, simply reset and restart the device following the instruction manual. During file transmission, please handle with care and operate in a static-free environment.
6. Warning! Never insert an object into the product through the vents or openings. High voltage flows through the product and inserting an object can cause electric shock and/or short circuit internal parts. For the same reason, do not spill water or liquid on the product.
7. Do not use in wet or moist areas such as bathrooms, steamy kitchens or near swimming pools.
8. The device shall not be exposed to dripping or splashing and make sure that no objects filled with liquids, such as vases, are placed on or near the apparatus.
9. Do not use this device when condensation may occur. When the unit is used in a warm wet room with damp, water droplets or condensation may occur inside the unit and the unit may not function properly; let the unit stand in power OFF for 1 or 2 hours before turning on the power: the unit should be dry before getting any power.
10. Although this device is manufactured with the utmost care and checked several times before leaving the factory, it is still possible that problems may occur, as with all electrical appliances. If you notice smoke, an excessive build-up of heat or any other unexpected phenomena, you should disconnect the plug from the main power socket immediately.
11. This device must operate on a power source as specified on the specification label. If you are not sure of the type of power supply used in your home, consult your dealer or local power company.
12. Keep away from animals. Some animals enjoy biting on power cords.
13. To clean the device, use a soft dry cloth. Do not use solvents or petrol based fluids. To remove severe stains, you may use a damp cloth with dilute detergent.
14. The supplier is not responsible for damage or lost data caused by malfunction, misuse, modification of the device or battery replacement.
15. Do not interrupt the connection when the device is formatting or transferring files. Otherwise, data may be corrupted or lost.
16. If the unit has USB playback function, the USB memory stick should be plugged into the unit directly. Don't use an USB extension cable because it can cause interference resulting in failing of data.
17. The rating label has been marked on the bottom or back panel of the device.
18. This device is not intended for use by people (including children) with physical, sensory or mental disabilities, or a lack of experience and knowledge, unless they're under supervision or have received instructions about the correct use of the device by the person who is responsible for their safety.
19. This product is intended for non professional use only and not for commercial or industrial use.
20. Make sure the unit is adjusted to a stable position. Damage caused by using this product in an unstable position vibrations or shocks or by failure to follow any other warning or precaution contained within this user manual will not be covered by warranty.
21. Never remove the casing of this device.
22. Never place this device on other electrical equipment.
23. Do not allow children access to plastic bags.
24. Only use attachments/accessories specified by the manufacturer.
25. Refer all servicing to qualified service personnel. Servicing is required when the device has been damaged in any way, such as the power supply cord or the plug, when liquid has been spilled or objects have fallen into the device, when the device has been exposed to rain or moisture, does not operate normally, or has been dropped.
26. Long exposure to loud sounds from personal music players may lead to temporary or permanent hearing loss.
27. If the product is delivered with power cable or AC power adaptor:
  - If any trouble occur, disconnect the AC power cord and refer servicing to qualified personnel.
  - Don't step on or pinch the power adaptor. Be very careful, particularly near the plugs and the cable's exit point. Do not place heavy items on the power adaptor, which may damage it. Keep the entire device out of children's reach! When playing with the power cable, they can seriously injure themselves.
  - Unplug this device during lightning storms or when unused for a long period.
  - The socket outlet must be installed near the equipment and must be easily accessible.
  - Do not overload ac outlets or extension cords. Overloading can cause fire or electric shock.
  - Devices with class 1 construction should be connected to a main socket outlet with a protective earthed connection.
  - Devices with class 2 construction do not require a earthed connection.



- Always hold the plug when pulling it out of the main supply socket. Do not pull the power cord. This can cause a short circuit.
  - Do not use a damaged power cord or plug or a loose outlet. Doing so may result in fire or electric shock.
28. If the product contains or is delivered with a remote control containing coin/cell batteries:
- Warning:
- “Do not ingest battery, Chemical Burn Hazard” or equivalent wording.
  - [The remote control supplied with] This product contains a coin/button cell battery. If the battery is swallowed, it can cause severe internal burns in just 2 hours and can lead to death.
  - Keep new and used batteries away from children.
  - If the battery compartment does not close securely, stop using the product and keep it away from children.
  - If you think batteries might have been swallowed or placed inside any part of the body, seek immediate medical attention.
29. Caution about the use of Batteries:
- Danger of explosion if battery is incorrectly replaced. Replace only with the same or equivalent type.
  - Battery cannot be subjected to high or low extreme temperatures, low air pressure at high altitude during use, storage or transportation.
  - Replacement of a battery with an incorrect type that can result in an explosion or the leakage of flammable liquid or gas.
  - Disposal of a battery into fire or a hot oven, or mechanically crushing or cutting of a battery, that can result in an explosion.
  - Leaving a battery in an extremely high temperature surrounding environment that can result in an explosion or that leakage of flammable liquid or gas.
  - A battery subjected to extremely low air pressure that may result in an explosion or the leakage of flammable liquid or gas.
  - Attention should be drawn to the environmental aspects of battery disposal.

**INSTALLATION:**



- Unpack all parts and remove protective material.
- Do not connect the unit to the mains before checking the mains voltage and before all other connections have been made.

**WARNING FOR CD / DVD PLAYER:**

**Class 1 Laser Product**

<p>CLASS 1 LASER PRODUCT APPAREIL À LASER DE CLASSE 1 PRODUO LASER DE CLASSE 1</p>	<p>CAUTION INVISIBLE LASER RADIATION WHEN OPEN AND INTERLOCKS DEFEATED AVOID EXPOSURE TO BEAM</p>	
<p>This product contains a low power laser device</p>		

**WARNING: DO NOT TOUCH THE LENS.**

	<p><b>WARNING:</b> When participating in the traffic listening to a personal music player can make the listener less aware of potential dangers such as approaching cars.</p>
	<p><b>WARNING:</b> To prevent possible hearing damage, do not listen at high volume levels for long periods.</p>

**ACCESSORIES:**

- Power cord
- Remote control
- Instruction manual



## OVERVIEW

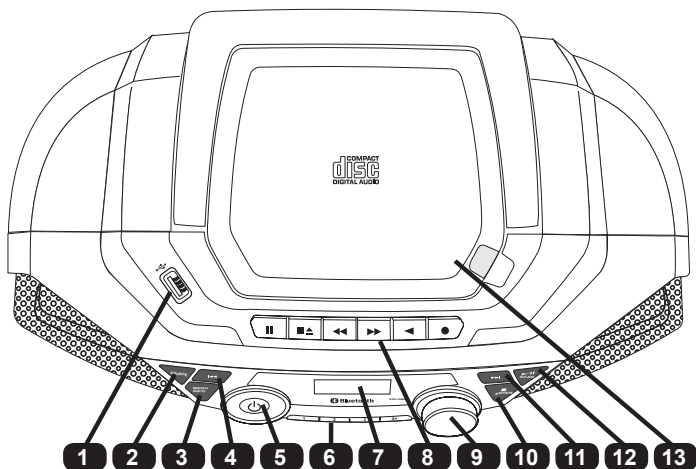

1. USB input: Input for USB stick
2. SOURCE: Press this key to choose different modes: DAB+/FM/CD/USB/BLUETOOTH/CASSETTE TAPE/AUX IN.
3. MENU / INFO: DAB+: Press to display station information.  
Press and hold to enter the Menu for setting change. Press or to select menu item.  
FM: Press to display station information.  
Press and hold to enter the Menu for setting change. Press or to select menu item.
4. PREVIOUS : DAB+: Press to display the previous station information.  
FM: Short press to tune to a different frequency. Press and hold to scan the previous available station.  
CD/USB/BT: Press to search to the previous track.  
Press to turn on the unit. Press again to turn off and go to Standby mode.
5. POWER
6. NUMERIC BUTTONS:   
DAB+/FM: Press these buttons will recall the stored radio station directly. Press and hold to save the radio station.  
CD/USB: Press the REPEAT button to change to different repeat playback operator. Press the PROGRAM button to setup the program playback operation. Press the FOLDER button to change the folder (only for MP3).  
BT: Press and hold the PAIR button will disconnect the current connection and start to search another new Bluetooth device.
7. DISPLAY: Display the unit operation status and information.
8. CASSETTE CONTROL BUTTONS: (PAUSE / STOP/EJECT / FORWARD / REWIND / PLAY / RECORD)
9. VOLUME: Adjust the main volume.
10. STOP / ENTER: DAB+ / FM: Press to select the change setting in the menu operation.  
CD / USB: Press to stop the playback.
11. NEXT : DAB+: Press to display the next station information.  
FM: Short press to tune to a different frequency. Press and hold to scan the next available station.  
CD/USB/BT: Press to search to the next track.
12. PLAY-PAUSE/SCAN : DAB+: Press to start auto scanning all the available DAB+ stations.  
FM: Short press to toggle between stereo and mono audio. Press and hold to start auto scanning all the available FM stations.  
CD/USB/BT Press to toggle between pause and resume playback.
13. CD Disc compartment door
14. Cassette tape compartment door
15. Bass port
16. Loudspeaker
17. Carrying handle
18. Battery compartment door
19. AUX IN: Connect to external audio player
20. Headphone out: Connect to the external headphone

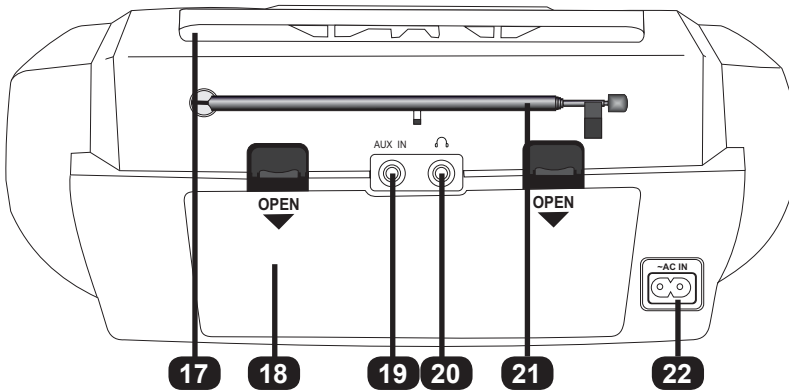
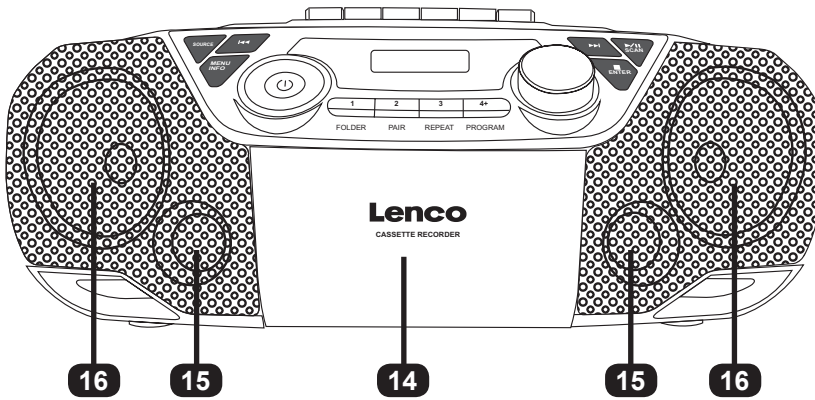

21. Antenna:  
22. ~AC in:

The antenna should be extended to ensure a good DAB+ / FM reception  
Connect the power cord to this jack

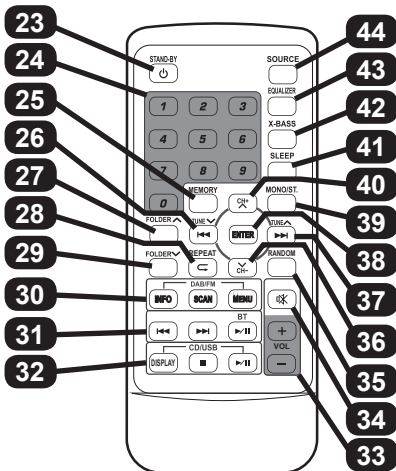

- 23. Standby
- 24. Numeric buttons
- 25. Memory
- 26. Previous / Tune ▾
- 27. Folder ▲
- 28. Repeat
- 29. Folder ▾
- 30. Info - Scan - Menu
- 31. BT Previous - BT Next - BT Play/pause
- 32. ID3 Tag display - CD/USB Stop - CD/USB Play/pause
- 33. Volume +/-
- 34. Mute
- 35. Random
- 36. CH-
- 37. Next / Tune ▲
- 38. Enter
- 39. Mono/Stereo
- 40. CH+
- 41. Sleep
- 42. X-Bass
- 43. Equalizer
- 44. Source

## BATTERY INSERT

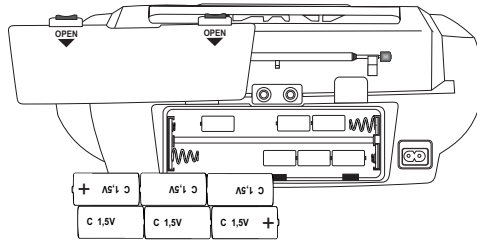
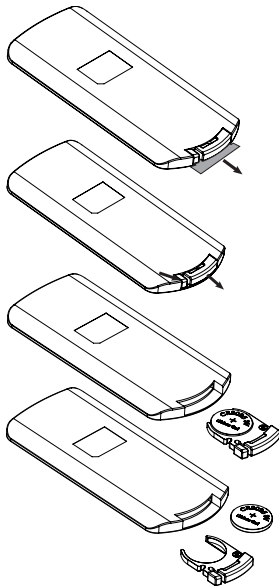

### BATTERY OPERATION:

For DC operation, firstly remove the AC plug from the AC outlet and disconnect the AC cord from the ~ AC IN jack. Remove the battery compartment door at the rear of the unit. Install 6pcs UM-2 (LR14) C size batteries (NOT supplied) according to the polarity markings shown inside of the compartment. Install the battery compartment door.

#### Note:

- Since the unit draws a little power from the batteries in standby mode, remove the batteries if the unit is not going to be used for a long time.
- Since the unit is at power saving status when it is in battery stand by mode, you can ONLY use the unit's **STANDBY** button by press and hold it more than 5 seconds to turn on the unit. To turn off, press the **STANDBY** button again.

### REMOTE CONTROL OPERATION:

A CR2025 battery is already installed in the remote control unit. Before using, pull out the battery insulation sheet as shown on the left.

To replace a new battery, please refer to the figure shown on the left. When inserting a battery, be sure to do so in the proper direction.

## EAR/HEADPHONE USE

On the back site of the SCD-720 you will find the headphone connection. Use a ear set or headphone with 3,5mm stereo jack to connect the headphone to the SCD-720.

If you put in the 3,5mm stereo jack the speakers of the SCD-720 will turned off. Only the headphone will work now. You can control the volume by the volume knob. All other functions are the same as normal use without headset connected.

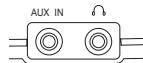

## POWER ON THE SCD-720

Connect the SCD-720 with the power cable to the AC outlet. If you connect the power cable into the SCD-720, the battery power will be automatically shut down.

Press the **STANDBY** button to turn on the unit. To turn off, press the **STANDBY** button again.

With the **SOURCE** button you can select input source. You can selected: **DAB+ RADIO, FM RADIO, CD, USB, BLUETOOTH, TAPE (CASSETTE) AUDIO IN (AUX)**

### VOLUME CONTROL:

Rotate the **VOLUME** knob to change the volume.

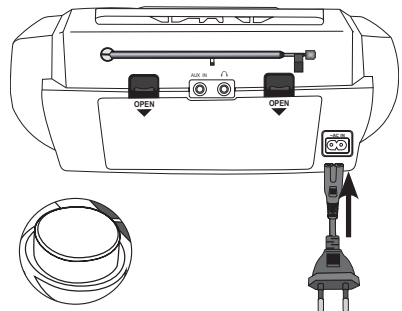

## DAB+ RADIO

### Adjusting the Antenna

The antenna at the rear panel of the unit should be fully extended to ensure a good DAB+ / FM reception. Alter the antenna position for the best reception.

### DAB+ OPERATION

The first time the DAB+ mode is selected, it will automatically scan for available DAB+ stations. Wait until the scanning has finished. The display will show the scanning progress. After scanning it will tune to the first station.



The available stations in a certain reception band will be shown in the display. In case of weak reception, the station may falter or give no sound. Try to move the receiver or rotate the antenna so that the weak DAB+ signal comes in without faltering (station names are still shown when the signal is weak).

### Auto Scan

1. Turn on the unit in DAB+ mode.
2. Press and hold the **SCAN** button (or press the **SCAN** button on the remote control) to start auto scanning the available stations.

### Manual Scan

By using the manual scan operation, it can help you to adjust the antenna or search station that is missed while auto scanning.

1. Press and hold the **MENU** button (or press the **MENU** button on the remote control) to access the menu control.
2. Press the **◀◀** or **▶▶** button until "Manual" is displayed and then press the **ENTER** button.
3. Press the **◀◀** or **▶▶** button to select the desired channel (5A~13F). Press the **ENTER** button to confirm.
4. To select another channel (5A~13F), press the **◀◀** or **▶▶** button and then press the **ENTER** button to confirm.
5. When the station is found, press the **ENTER** button to select.
6. To quit manual scan, press the **MENU** button.

### Tuning

After scanning all the available DAB stations, press the **◀◀** or **▶▶** button to display and navigate the station list. Then press the **ENTER** button to tune to this station within a few seconds.

### Storing DAB+ Presets (20 Presets Maximum)

Use the unit buttons to store the preset. To save it to the preset 1 or 2 or 3, press and hold the numeric button respectively. Then it will save to that preset number. To save it to other preset channel from 4 to 20, press and hold the numeric button "4+". "Store" will be displayed. Press the **◀◀** or **▶▶** button to select the desired preset number to store. Press the **ENTER** to store.

Use the remote control button to store the preset. Press and hold the **MEMORY** button, "Store" will be displayed. Press the **◀◀** or **▶▶** button to select the desired preset number to store. Press the **ENTER** to store.

### Recall Stored DAB+ Presets

Use the unit buttons to recall the preset. To recall the preset channel 1 or 2 or 3, press the numeric button respectively. Then it will tune to that preset channel. To recall other preset channel from 4 to 20, press the numeric button "4+". "Recall" will be displayed. Press the **◀◀** or **▶▶** button to select the desired preset number to recall. Press the **ENTER** to recall.

Use the remote control button to recall the preset. Press the **MEMORY** button, "Recall" will be displayed. Press the **◀◀** or **▶▶** button to select the desired preset number to recall. Press the **ENTER** to recall.

### Displaying DAB+ Station Information

To change the display information, press the **INFO** button repeatedly.

### OTHER DAB+ MENU OPERATION

Dynamic Range Control (DRC, see note below) and Prune (this function removes inactive stations) can be set under the menu operation. Press and hold the **MENU** button (or press the **MENU** button on the remote control) to access the menu control. Then press the **◀◀** or **▶▶** button for different options and finally press **ENTER** to confirm.

Note:

- DRC can make quieter sounds easier to hear when the unit is used in a noisy environment.
- Not all DAB+ broadcasts are able to use DRC function. If the broadcast does not support DRC then the DRC setting in the unit will have no effect.
- Changing the DRC value on your unit enables you to apply a scaling factor to this level.
- After you have adjusted the DRC level the sound may be louder.

There are three levels of compression:

DRC high:	Maximum compression as sent with the transmitted service
DRC low:	Set to 1/2 that of the sent transmitted service
DRC off:	No compression



## FM RADIO

### Adjusting the Antenna

The antenna at the rear panel of the unit should be fully extended to ensure a good DAB+ / FM reception. Alter the antenna position for the best reception.

### FM RADIO OPERATION

#### Auto Scan

1. Turn on the unit in FM mode.
2. Press and hold the **SCAN** button to start auto-scanning and saving the available stations (max. 20 storage).

#### Manual Scan

1. Press the **◀◀** or **▶▶** button repeatedly to tune to a different frequency.
2. Alternatively press and hold the **◀◀** or **▶▶** button to automatically search to the next available station.

#### Storing FM Presets (20 Presets Maximum)

Use the unit buttons to store the preset. To save it to the preset 1 or 2 or 3, press and hold the numeric button respectively. Then it will save to that preset number. To save it to other preset channel from 4 to 20, press and hold the numeric button "4+". "Store" will be displayed. Press the **◀◀** or **▶▶** button to select the desired preset number to store. Press the **ENTER** to store.

Use the remote control button to store the preset. Press and hold the **MEMORY** button, "Store" will be displayed. Press the **◀◀** or **▶▶** button to select the desired preset number to store. Press the **ENTER** to store.

#### Recall Stored FM Presets

Use the unit buttons to recall the preset. To recall the preset channel 1 or 2 or 3, press the numeric button respectively. Then it will tune to that preset channel. To recall other preset channel from 4 to 20, press the numeric button "4+". "Recall" will be displayed. Press the **◀◀** or **▶▶** button to select the desired preset number to recall. Press the **ENTER** to recall.

Use the remote control button to recall the preset. Press the **MEMORY** button, "Recall" will be displayed. Press the **◀◀** or **▶▶** button to select the desired preset number to recall. Press the **ENTER** to recall.

#### Stereo/Force Mono Selection

Press the **▶/||** button on the unit (or **MONO/ST.** button on the remote control) to toggle between stereo and force mono.

#### Displaying FM Station Information

To change the display information press the **INFO** button repeatedly.

#### OTHER FM MENU OPERATION

Scan Setting and Audio Setting can be set under the menu operation. Press and hold the **MENU** button (or press the **MENU** button on the remote control) to access the menu control. Then press the **◀◀** or **▶▶** button for different options and finally press **ENTER** to confirm.

## BLUETOOTH

Please follow the pairing instructions below to link the unit to your Bluetooth device.

1. Press the **SOURCE** button repeatedly to enter the Bluetooth mode. The display will show "BT AUDIO". It will start searching and will display a flashing "BT AUDIO".
2. If the unit has never been paired with a Bluetooth device before or cannot find the last paired device, the display and the Bluetooth status indicator will keep on flashing. Turn on the Bluetooth function of your device and enable the search until "Lenco SCD-720" is found. Select "Lenco SCD-720" on the Bluetooth device to make connection. Enter the pass code "0000" if required.
3. After successfully paired the unit will display the steady "BT AUDIO".
4. You can now start playing music from your smartphone wirelessly to the speaker.
5. You can press the **▶/||** button to pause or resume the playback.
6. You can press the **◀◀** or **▶▶** button to search to the previous or next song.

Note:

- Press and hold the **PAIR** button will disconnect the current connection and start to search another new Bluetooth device.
- This product has a bluetooth reception function, you cannot transmit any bluetooth sound with it (Bluetooth headset or earset don't receive signal of the SCD-720): this means that you can receive wirelessly a bluetooth sound signal from an external source like a smartphone.



## CD/USB OPERATION

### Play / Pause / Stop Control

To pause playback press the button. Press the button again to resume playback. To stop playback press the button.

### Skip Track / High Speed Music Search

During playback press the or button to skip to the previous or next track. During playback press & hold the or button to start high speed searching. When you release the or button normal speed playback will resume.

### Repeat Play / Random Play

CD Disc mode. During playback press the **REPEAT** button repeatedly will toggle between “REP.ONE”, “REP.ALL”, “RANDOM” and resume to normal playback.

MP3 Disc or MP3 USB mode. During playback press the **REPEAT** button repeatedly will toggle between “REP.ONE”, “REP.ALBUM”, “REP.ALL”, “RANDOM” and resume to normal playback.

### Programmed Playback

#### CD Disc mode

1. In stop mode press the **PROGRAM** button, the display shows the program number and the track number.
2. Press the or button to select the desired track. Press the **PROGRAM** button to save the desired track.
3. Repeat steps 2 to store up to 30 programmed tracks. Press the button to start playing the programmed tracks.
4. To clear the program play, press the button twice or change to another mode.
5. During program play you can also do the “Repeat One” or “Repeat All” operation, however the random play is not supported.

#### MP3 Disc or MP3 USB mode

1. In stop mode press the **PROGRAM** button, the display shows the program number and the folder number.
2. Press the **FOLDER** button (or the **FOLDER<sup>^</sup>** / **FOLDER<sup>v</sup>** button on the remote control) to select the desired folder.
3. Press the **PROGRAM** button to save the desired folder. Press the or button to select the desired track.
4. Press the **PROGRAM** button to save the desired track.
5. Repeat steps 2-4 to program up to 99 programmed tracks. Press the button to start playing the programmed tracks.
6. To clear the program play, press the button twice or change to another mode.
7. During program play you can also do the “Repeat One” or “Repeat All” operation, however the random play is not supported.

#### Note:

- The USB port is only for playback purpose, NOT for external device charging
- WMA file and others are not supported.
- If your USB device is loaded with MP3's but the display keeps showing “NO” on the display, the format of your USB device might not be compatible with the unit.
- The unit supports USB version 1.1 and 2.0. The unit supports USB devices with capacity up to 32GB.
- The unit may not be compatible with all USB devices, this is not a problem of the unit.
- For MP3 playback, a maximum of 255 folders with a maximum of 999 files is supported.
- Due to the USB file read/write mechanism, the first file written to the usb device will be played first and the last file written will be played last. (The unit will not sort alphabetically)

### Folder Select (MP3 file only)

During MP3 playback press the **FOLDER** button (or the **FOLDER<sup>^</sup>** / **FOLDER<sup>v</sup>** button on the remote control) to change to the folder.

In stop mode press the **FOLDER** button (or the **FOLDER<sup>^</sup>** / **FOLDER<sup>v</sup>** button on the remote control) to change to the folder. Then press the or button to select your desired track to play. Press the button to start track playback.

### ID3 Tag Display (MP3 file only in which the ID3 Tag information is included)

Press the **DISPLAY** button on the remote control will toggle the ID3 Tag display on/off. When it is on, the MP3 track's title, artist and album details will be displayed.

## AUX IN

Plug a 3.5mm audio cable (not included) into your external player line out and the other end into the AUX IN jack. Press the **SOURCE** button to enter AUX mode. Display shows “AUDIO IN”. Start your external player to play music. The unit plays the sound.



## CASSETTE TAPE



Press the **SOURCE** button repeatedly to enter the Cassette tape mode. The display will show "TAPE". The cassette control buttons are location at the top front of the unit.

1. Press the **CASSETTE STOP/EJECT** button to open the cassette tape door.
2. Insert the cassette tape and close the door firmly.

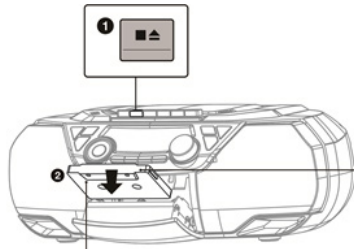

Insert the cassette tape with the tape side facing up

Play side is facing forward

3. Press the **CASSETTE PLAY** button to playback.
4. Press the **CASSETTE PAUSE** button to pause the playback. To resume the playback, press the **CASSETTE PAUSE** button to release it.
5. To stop playback, press the **CASSETTE STOP/EJECT** button.
6. While it is in stop mode, press the **CASSETTE FORWARD** or **REWIND** button to forward or rewind the tape.
7. To open the cassette door during stop, press the **CASSETTE STOP/EJECT** button once.
8. To open the cassette door during playback, press the **CASSETTE STOP/EJECT** button twice.
9. To record, press the **CASSETTE PLAY** and **RECORD** button together.

### NOTE:

- Only type 1 Normal cassette tape can be used for recording.
- If there is tape slack, rewind the slack using a pencil to avoid damaging the tape or the unit.

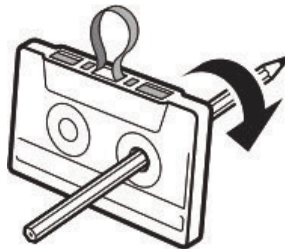

- On the back of the cassette are left and right tabs. This tab can be broken out. If this tab is broken out, it is no longer possible to record on that side of the cassette. When both tabs are removed, it is no longer possible to record to the cassette. The **RECORD** button then locks and cannot be pressed anymore.

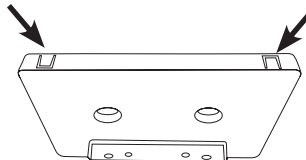

## OTHER FUNCTIONS

### EQ OPERATION / X-BASS

Press the **EQUALIZER** button on the remote control will change to different EQ sound effects. You can also boost the bass effect of the music. Press the **X-BASS** button on the remote control will toggle the X-Bass effect between ON and OFF.

Note:

- When X-Bass is enabled, the EQ sound effect will be disabled. Pressing **EQUALIZER** button will only show X-Bass On without any EQ effect. To resume the EQ sound effect, press the **X-BASS** button to turn off first.

### SLEEP FUNCTION

When the unit is switched on, press the **SLEEP** button on the remote control repeatedly to select different sleep timer duration. When the sleep timer is set, the remaining timer will periodically be shown on the display. When the sleep timer is zero, the unit will turn off automatically. To cancel the sleep timer, press the **STANDBY** button to turn off or press the **SLEEP** button to select "SLEEP OFF".

### OTHER MENU OPERATION

LANGUAGE SETUP, SOFTWARE VERSION CHECK and FACTORY RESET can be set under the menu operation. Press and hold the **MENU** button (or press the **MENU** button on the remote control) to access the menu control. Then press the **◀◀** or **▶▶** button for different options and finally press **ENTER** to confirm.

### ENERGY SAVING

Due to ErP requirement and protect the environment, the unit will turn off to the standby mode automatically once no music has been playing around 15 minutes. When the unit is power off due to ErP, you can press the **STANDBY** button to turn on the unit again.

## FUNCTIONS REMOTE CONTROL

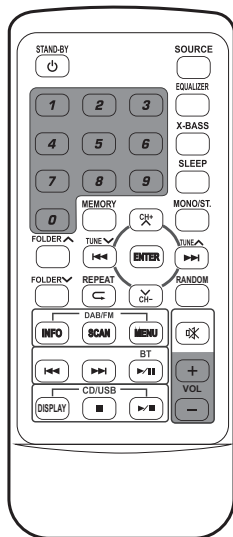

- Standby:** Press the STANDBY button to turn on the unit.  
To turn off, press the STANDBY button again.
- Source:** Selection of user function: DAB+ RADIO, FM-RADIO, CD, USB, BLUETOOTH, TAPE (CASSETTE), AUDIO IN (AUX).
- Equalizer:** EQ setup: FLAT / ROCK / CLASSIC / POP / VOCAL / JAZZ.
- X-Bass:** Super bass on/off.
- Sleep:** Sleep time setup: 90-80-70-60-50-40-30-20-10 min.
- Mono/Stereo:** Mono Stereo selection for FM radio only.
- Folder ▲▼:** Folder selection for USB and MP3-CD.
- Memory:** CD: program CD tracks.  
DAB+: programm presets or recall presets.  
FM: programm presets or recall presets.
- TuneV / TuneA:** CD/USB/BT: track backward or next.  
DAB+: Select scanned stations  
FM: Freq. up/down with 50kHz.
- CH+ / CH-:** DAB+/FM: Recall presets.  
CD/USB/BT: No function.
- Repeat ↶:** CD: Repeat one or Repeat all.  
USB: Repeat one, album or repeat all.  
CD/USB: Random function on/off.
- Random:**
- DAB/FM FUNCTIONS:**  
INFO: Show data information when receiving dab+ station.  
SCAN: Scanning all dab+ stations.  
MENU: Acces to menu functions in combination with buttons **◀◀** or **▶▶** and ENTER button.  
DAB+/FM functions and setup functions.
- BLUETOOTH FUNCTIONS:**  
**◀◀:** backward.  
**▶▶:** next.  
**▶||:** play/pause function.
- CD/USB FUNCTIONS:**  
DISPLAY: ID-3 tag on or off.  
**■:** Stop function.  
**▶||:** Pause/play function.
- VOLUME:**  
VOL +: Volume up  
VOL -: Volume down

## TECHNICAL OVERVIEW

### TECHNICAL SPECIFICATIONS

DAB+ radio frequency range:	174.928-239.2 MHz
FM radio frequency range:	87.5-108 MHz
Bluetooth frequency range:	2.402-2.480 GHz
Bluetooth transmission power:	4 dBm
AC power input:	230V~ 50Hz 25W
Batteries operation:	6 x 1.5V "C" (UM-2), not supplied
Speaker output power:	2 x 6 W
Bluetooth:	V5.0
Aux in:	3.5mm stereo jack
Headphone out:	3.5mm stereo jack
Remote control battery:	CR2025 x 1pcs
Unit dimension (L x D x H):	390 x 228 x 138 mm
Working Temperature:	0-45°C
Total weight:	2.1 kg

- The specification presents only as a reference. The value of weight and size are approximation.
- Our product is improved ceaselessly and the specification and function may be changed without prior notice.

### Guarantee

Commaxx B.V. offers service and warranty in accordance to European law, which means that in case of repairs (both during and after the warranty period) you should contact your local dealer.

Important note: It is not possible to send products that need repairs to Commaxx B.V. directly.

Important note: If this unit is opened or accessed by a non official service center in any way, the warranty expires.

This device is not suitable for professional use. In case of professional use, all warranty obligations of the manufacturer will be voided.

### Disclaimer

Updates to Firmware and/or hardware components are made regularly. Therefore some of the instruction, specifications and pictures in this documentation may differ slightly from your particular situation. All items described in this guide for illustration purposes only and may not apply to particular situation. No legal right or entitlements may be obtained from the description made in this manual.

### Disposal of the Old Device

This symbol indicates that the relevant electrical product or battery should not be disposed of as general household waste in Europe. To ensure the correct waste treatment of the product and battery, please dispose them in accordance to any applicable local laws of requirement for disposal of electrical equipment or batteries. In so doing, you will help to conserve natural resources and improve standards of environmental protection in treatment and disposal of electrical waste (Waste Electrical and Electronic Equipment Directive).



### DECLARATION OF CONFORMITY

Hereby, Commaxx declares that the radio equipment type [Lenco SCD-720] is in compliance with directive 2014/53/EU. The full text of the EU declaration of conformity is available at the following internet address:

[https://commaxx-certificates.com/doc/scd-720\\_doc.pdf](https://commaxx-certificates.com/doc/scd-720_doc.pdf)

Type RF	Frequency range (MHz)	Power (dBm)
Bluetooth	2402-2480	< 6
DAB	174-240	-
FM	87.5-108	-

### Service

For more information and helpdesk support, please visit [www.lenco.com](http://www.lenco.com)  
Commaxx B.V. Wiebachstraat 37, 6466 NG Kerkrade, The Netherlands.



## NEDERLANDS

### LET OP:

Het gebruik van afstandsbedieningen of aanpassingen of de uitvoering van procedures die niet in dit document zijn gespecificeerd, kan leiden tot gevaarlijke blootstelling aan straling.

### VOORZORGSMAATREGELEN VOOR GEBRUIK

#### ONTHOUD DE VOLGENDE INSTRUCTIES:

1. Bedek of blokkeer de ventilatieopeningen niet. Wanneer u het apparaat op een schap plaatst, dient u 5 cm (2") vrije ruimte rondom het gehele apparaat te behouden.
2. Installeer het product volgens de meegeleverde gebruikershandleiding.
3. Houd het apparaat uit de buurt van hittebronnen, zoals radiatoren, verwarmingen, kachels, kaarsen en andere hittegenererende producten of open vuur. Het apparaat kan alleen worden gebruikt in een gematigd klimaat. Extreem koude of warme omgevingen dienen te worden vermeden. Het bedrijfstemperatuurbereik ligt tussen 0 °C en 35 °C.
4. Gebruik dit apparaat niet in de buurt van krachtige magnetische velden.
5. Elektrostatische ontlading kan normaal gebruik van dit apparaat verstoren. U hoeft het apparaat in dit geval slechts te resetten en opnieuw op te starten volgens de gebruikershandleiding. Wees voorzichtig tijdens bestandsoverdracht en gebruik het product in een omgeving zonder statische interferentie.
6. Waarschuwing! Steek nooit een voorwerp via de ventilatie- of andere openingen in het product. Er is hoogspanning in het product aanwezig en als u er een object insteekt, kan dat een elektrische schok veroorzaken en/of kortsluiting in de interne onderdelen. Mors om dezelfde reden geen water of vloeistof op het product.
7. Gebruik het toestel niet in vochtige ruimtes, zoals badkamers, stomende keukens of in de buurt van zwembaden.
8. Het apparaat mag niet worden blootgesteld aan druppels en spetters en zorg ervoor dat er geen met vloeistof gevulde voorwerpen, zoals vazen, op of in de buurt van het apparaat worden geplaatst.
9. Gebruik dit apparaat niet wanneer condensatie kan optreden. Wanneer het apparaat in een warme, natte ruimte wordt gebruikt, kunnen zich waterdruppels of condens vormen in het apparaat en kan het apparaat niet goed functioneren. Laat het apparaat 1 of 2 uur uit staan voordat u het inschakelt: het apparaat dient droog te zijn voordat deze stroom ontvangt.
10. Alhoewel dit apparaat met grote zorg gefabriceerd en verschillende keren geïnspecteerd is voordat het de fabriek verlaat, is het nog steeds mogelijk dat er problemen optreden, zoals met alle elektrische apparaten. Als u rook, een overmatige hitteontwikkeling of enig ander onverwacht verschijnsel opmerkt, moet u onmiddellijk de stekker van het netsnoer uit het stopcontact halen.
11. Dit apparaat moet worden gebruikt met een voedingsbron zoals gespecificeerd op het specificatielabel. Als u twijfelt over het type voeding dat gebruikt wordt in uw huis, raadpleeg dan uw dealer of plaatselijk energiebedrijf.
12. Buiten bereik van dieren houden. Sommige dieren kauwen graag op voedingskabels.
13. Gebruik een zacht, droog doekje om het apparaat te reinigen. Gebruik geen oplosmiddelen of op benzine gebaseerde vloeistoffen. U kunt een vochtig doekje met verdund schoonmaakmiddel gebruiken om hardnekkige vlekken te verwijderen.
14. De leverancier is niet verantwoordelijk voor schade of verloren gegevens veroorzaakt door storing, misbruik, modificatie van het apparaat of batterijvervangning.
15. Onderbreek nooit de verbinding wanneer het apparaat formatteert of bestanden overdraagt. De gegevens kunnen anders corrupt of verloren raken.
16. Indien het apparaat een USB-afspeelfunctie heeft, moet de USB-geheugenstick rechtstreeks op het apparaat worden aangesloten. Gebruik geen USB-verlengkabel, omdat die kan leiden tot storingen met foutieve gegevens als gevolg.
17. Het classificatielabel bevindt zich op de onderkant of het achterpaneel van het apparaat.
18. Dit hulpmiddel is niet bedoeld voor gebruik door mensen (inclusief kinderen) met een fysieke, zintuiglijke of mentale handicap, of een gebrek aan ervaring en kennis, tenzij zij toezicht of instructies hebben gekregen over het juiste gebruik van het hulpmiddel door een persoon die verantwoordelijk is voor hun veiligheid.
19. Dit product is alleen voor niet-professioneel gebruik bedoeld en niet voor commercieel of industrieel gebruik.
20. Verzekeer u ervan dat het apparaat in een stabiele positie staat opgesteld. Schade die wordt veroorzaakt door het gebruik van dit product in een onstabiele positie, trillingen of schokken of het niet opvolgen van de waarschuwingen of voorzorgsmaatregelen in deze gebruikershandleiding wordt niet gedekt door de garantie.
21. Verwijder nooit de behuizing van dit apparaat.
22. Plaats dit apparaat nooit op andere elektrische apparatuur.
23. Geef kinderen geen gelegenheid in aanraking met plastic zakken te komen.
24. Gebruik uitsluitend uitbreidingen/accessoires gespecificeerd door de fabrikant.
25. Laat alle reparaties over aan gekwalificeerd onderhoudspersoneel. Onderhoud is nodig als het apparaat is beschadigd, bijvoorbeeld als de voedingskabel of de stekker is beschadigd, als er vloeistof op het apparaat is gemorst, als er voorwerpen in het apparaat zijn gevallen, als het apparaat is blootgesteld aan regen of vocht, als het apparaat niet normaal werkt of als het is gevallen.
26. Langdurige blootstelling aan harde geluiden van persoonlijke muzikspelers kan leiden tot tijdelijk of permanent gehoorverlies.
27. Als het product wordt geleverd met voedingskabel of wisselstroomvoedingsadapter:
  - Als er zich problemen voordoen, moet u de voedingskabel loskoppelen en het ter onderhoud aanbieden aan gekwalificeerd personeel.
  - Nooit op de voedingsadapter stappen of deze indrukken. Wees zeer voorzichtig, vooral in het gebied rond de stekkers en de kabelaanluitingen. Plaats geen zware voorwerpen op de voedingsadapter, om beschadiging ervan te voorkomen. Houd het gehele apparaat buiten bereik van kinderen! Wanneer kinderen met de voedingskabel spelen, kunnen zij ernstig letsel oplopen.





- Haal de stekker uit het stopcontact tijdens onweer of wanneer u deze langere tijd niet gebruikt.
- Het stopcontact moet in de buurt van de apparatuur zijn geïnstalleerd en eenvoudig te bereiken zijn.
- Laat AC-stopcontacten of verlengsnoeren nooit overbelast raken. Overbelasting kan brand of een elektrische schok veroorzaken.
- Apparaten met een Klasse 1 structuur dienen te worden aangesloten op een stopcontact met een beschermende aardverbinding.
- Apparaten met een Klasse 2 structuur vereisen geen aardverbinding.
- Houd altijd de stekker vast wanneer u deze uit het stopcontact trekt. Trek nooit aan de voedingskabel. Dit kan tot een kortsluiting leiden.
- Gebruik nooit een beschadigde voedingskabel of stekker of een los stopcontact. Dit vormt namelijk een risico op brand of elektrische schokken.

28. Indien het product knoopcelbatterijen bevat of wordt geleverd met een afstandsbediening die knoopcelbatterijen bevat:

Waarschuwing:

- "Batterij niet inslikken, chemisch brandgevaar" of gelijkwaardige werking.
- De meegeleverde afstandsbediening bevat een knoopcelbatterij. Als de batterij wordt ingeslikt, kan deze in slechts 2 uur ernstige interne brandwonden veroorzaken en tot de dood leiden.
- Houd nieuwe en gebruikte batterijen buiten bereik van kinderen.
- Als de batterijhouder niet goed kan worden gesloten, dient u het product niet meer te gebruiken en buiten bereik van kinderen te houden.
- Als u denkt dat batterijen zijn ingeslikt of binnenin een willekeurig lichaamsdeel terecht zijn gekomen, dient u onmiddellijk medische hulp te zoeken.

29. Waarschuwing m.b.t. het gebruik van batterijen:

- Als de batterij onjuist wordt geplaatst, bestaat er explosiegevaar. Vervang de batterij alleen door een zelfde of vergelijkbare soort batterij.
- Stel de batterij niet bloot aan extreem hoge of lage temperaturen of een lage luchtdruk op grote hoogte tijdens gebruik, opslag of transport.
- Vervanging van een batterij door een incorrect type kan leiden tot een ontploffing of de lekkage van ontvlambare vloeistoffen of gas.
- Het weggooien van een batterij in het vuur of een hete oven, of het mechanisch verpletteren of insnijden van een batterij, kan leiden tot een explosie.
- Het achterlaten van een batterij in een omgeving met extreem hoge temperaturen kan leiden tot een explosie of het lekken van brandbare vloeistof of gas.
- Een batterij die aan een extreem lage luchtdruk wordt blootgesteld, kan leiden tot een explosie of het lekken van brandbare vloeistof of gas.
- Aandacht voor het milieu is nodig bij het verwijderen van de batterijen.

#### INSTALLATIE:

- Pak alle onderdelen uit en verwijder de beschermende materialen.
- Sluit het apparaat niet aan op het stopcontact, voordat u de netspanning hebt gecontroleerd en voordat alle andere aansluitingen zijn gemaakt.

### WAARSCHUWING VOOR CD / DVD SPELER:

#### Klasse 1 Laserproduct

KLASSE 1 LASERPRODUCT  
APPAREIL À LASER DE CLASSE 1  
PRODUCCO LASER DE CLASSE 1

LET OP  
ONZICHTBARE STRALING WANNEER  
OPEN EN BEVEILIGING NIET INTACT.  
VERMIJD BLOOTSTELLING AAN DE  
BUNDEL



Dit product bevat een laser met laag vermogen.

#### WAARSCHUWING: RAAK DE LENS NIET AAN.



**WAARSCHUWING:** Bij deelname aan het verkeer kan het luisteren naar een persoonlijke muziekspeler de gebruiker minder bewust maken van mogelijke gevaren zoals het naderen van auto's.



**WAARSCHUWING:** Om mogelijke gehoorschade te voorkomen, moet u niet te lang op hoog volume luisteren.

#### ACCESSOIRES:

- Netsnoer
- Afstandsbediening
- Gebruiksaanwijzing



## OVERZICHT

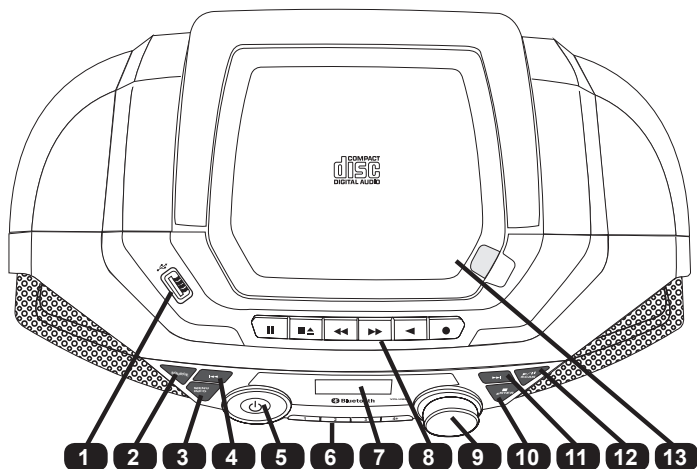

- |   |   |
|---|---|
| 1. USB input:   | Aansluiting voor USB-stick.   |
| 2. SOURCE ▾:  | Druk op deze toets om verschillende modi te kiezen: DAB+/FM/CD/USB/BLUETOOTH/CASSETTE TAPE/AUX IN.  |
| 3. MENU / INFO:   | DAB+: Druk herhaaldelijk om de zenderinformatie weer te geven.<br>Ingedrukt houden tot het menu opent voor het wijzigen van de instellingen. Druk ◀◀ of ▶▶ om het menu item te selecteren.<br><br>FM: Druk herhaaldelijk om de zenderinformatie weer te geven.<br>Ingedrukt houden tot het menu opent voor het wijzigen van de instellingen. Druk ◀◀ of ▶▶ om het menu item te selecteren.  |
| 4. TERUG ◀◀:  | DAB+: Druk om de informatie van de vorige zender weer te geven.<br>FM: Korte drukken om af te stemmen op een andere frequentie. Ingedrukt houden om de vorige beschikbare zender te scannen.<br><br>CD/USB/BT: Druk om naar het vorige nummer te gaan of naar het begin van het spelende nummer.  |
| 5. POWER ⏻:   | Druk om het toestel aan te zetten. Druk nogmaals om het toestel uit te schakelen en naar de stand-by modus te gaan.   |
| 6. RADIOZENDERS NUMMERIEKE TOETSEN  | DAB+/FM: Druk op deze toetsen om het opgeslagen radiostation direct te kiezen. Houd de toets ingedrukt om het ontvangen radiostation op te slaan.<br><br>CD/USB: Druk op de REPEAT-toets (3) om over te schakelen naar een andere herhalingsfunctie. Druk op de PROGRAM-toets (4+) om de programma-modus in te stellen. Druk op de toets FOLDER om de map te wijzigen (alleen voor MP3).<br><br>BT: Houd de PAIR-toets ingedrukt om de huidige verbinding te verbreken en een ander nieuw Bluetooth-apparaat te zoeken. |
| 7. DISPLAY:   | Geeft de bedrijfsstatus van het apparaat en de informatie weer.   |
| 8. CASSETTE BEDIENINGS TOETSEN: (PAUZE / STOP/EJECT / VOORUIT / TERUGUIT / AFSPLENEN / OPNEMEN) |   |
| 9. VOLUME:  | Regelt het hoofdvolume.   |
| 10. STOP ■ / ENTER:   | DAB+ / FM: Druk om de menu-instelling te selecteren of vast te leggen.<br>CD / USB: Druk om het afspelen te stoppen.  |
| 11. NEXT ▶▶:  | DAB+: Druk om de volgende zenderinformatie weer te geven.<br>FM: Druk korte op de toets om af te stemmen op een andere frequentie. Ingedrukt houden om naar het volgende beschikbare station te gaan.<br><br>CD/USB/BT: Druk om naar het volgende nummer te zoeken.   |
| 12. PLAY-PAUSE/SCAN:  | DAB+: Druk om te starten met het automatisch scannen van alle beschikbare DAB+ zenders.<br>FM: Kort indrukken om te wisselen tussen stereo en mono audio. Druk om te starten met het automatisch scannen van alle beschikbare FM-zenders.<br><br>CD/USB/BT: Druk om te schakelen tussen pauze en afspelen van de nummers.   |
| 13. Klep van het CD-schijfcompartiment  |   |
| 14. Klep van het cassettebandcompartiment   |   |
| 15. Bass poort  |   |
| 16. Luidspreker   |   |
| 17. Draagbeugel   |   |
| 18. Deksel batterijvak  |   |
| 19. AUX IN: Ingang voor externe geluidsbron   |   |



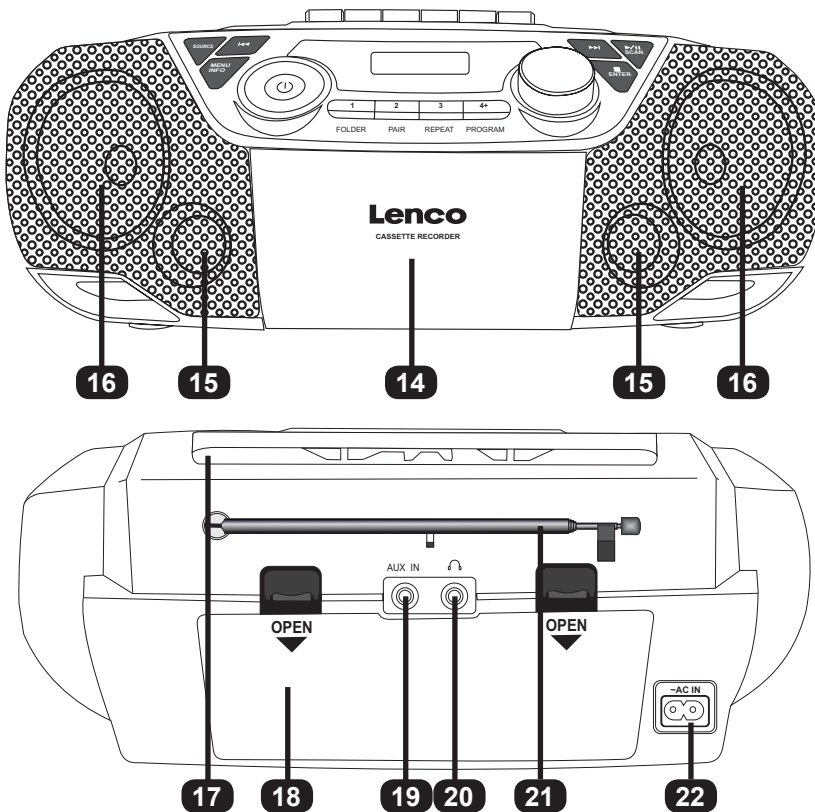

- 20. Oor/kop telefoon uit: Aansluiting voor een externe oorsset of koptelefoon (3,5mm stereo plug)
- 21. Antenne: De antenne dient te worden uitgetrokken tot een zo best mogelijke DAB+ /FM ontvangst is bereikt.
- 22. ~ AC in: Aansluiting voor het 240V ~ netsnoer

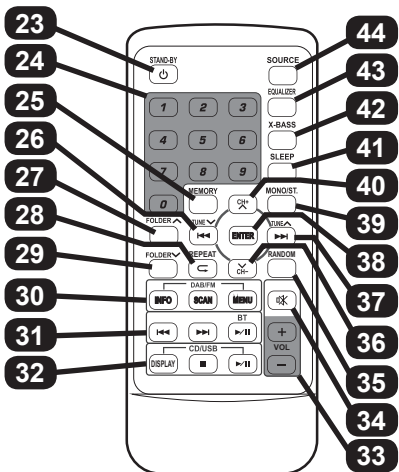

- 23. Standby
- 24. Numerieke toetsen
- 25. Geheugen
- 26. Terug / Tune
- 27. Folder ^
- 28. Herhaal
- 29. Folder v
- 30. Info - Scan - Menu
- 31. BT terug - BT Volgende - BT Afspelen/pauze
- 32. ID3 Tag weergeven - CD/USB Stop - CD/USB Afspelen/Pauze
- 33. Volume +/-
- 34. Mute (stilte)
- 35. Willekeurig
- 36. CH- (Kanaal-)
- 37. Volgende / Tune ^
- 38. Enter
- 39. Mono/Stereo
- 40. CH+ (Kanaal+)
- 41. Slaap functie
- 42. X-Bass (Extra Bass)
- 43. Equalizer
- 44. Source (Bron)

## PLAATSEN BATTERIJEN

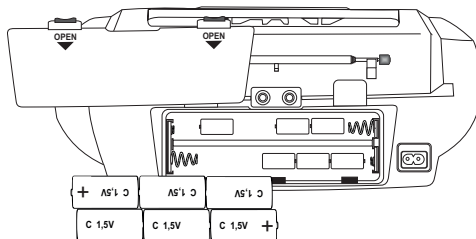
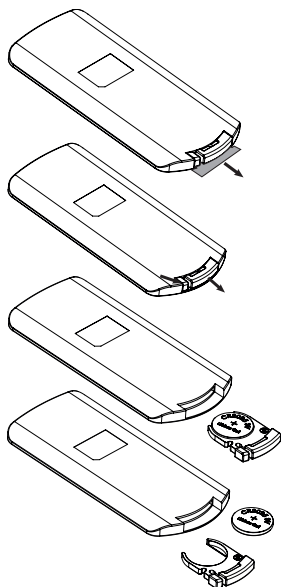

### WERKING OP BATTERIJEN:

Voor de werking op batterijen moet u eerst de netstekker uit het stopcontact halen en het netsnoer uit de SCD-720-aansluiting halen. Verwijder het klepje van het batterijvakje aan de achterkant van het apparaat. Plaats 6st UM-2 (LR14) C-batterijen (NIET meegeleverd) met de juiste polariteit in het batterijvak. Plaats het batterijvakje over het batterijvakje.

opmerking:

- Aangezien het apparaat in de standby-modus een beetje energie uit de batterijen haalt, moet u de batterijen verwijderen als het apparaat gedurende lange tijd niet wordt gebruikt.
- Omdat het apparaat tijdens batterij gebruik in de standby-modus in de energiebesparende status staat, werkt de **STANDBY**-toets van het apparaat ALLEEN door deze langer dan 5 seconden ingedrukt te houden om het apparaat in te schakelen. Om het toestel uit te schakelen, drukt u nogmaals op de **STANDBY**-toets.

### WERKING VAN DE AFSTANDSBEDIENING:

Voor het eerste gebruik moet u het label van de plastic batterijbescherming verwijderen door aan de lip te trekken.

Voor het vervangen van de batterij (CR2025).

Open het batterijcompartiment door de borglip in te drukken en uit het cabinet te trekken.

Vervang de CR2025 knoopcel en plaats de batterijhouder terug in de afstandsbediening.

## OOR/HOOFDTELEFOON GEBRUIK

Op de achterzijde van de SCD-720 vindt u de koptelefoonaansluiting. Gebruik een oorset of hoofdtelefoon met 3,5 mm stereo-aansluiting om de hoofdtelefoon aan te sluiten op de SCD-720. Als je de 3,5mm stereo-aansluiting in de SCD-720 steekt, zullen de luidsprekers van de SCD-720 uitgeschakeld worden. Alleen de koptelefoon zal nu werken. U kunt het volume regelen met de volumeknop. Alle andere functies zijn hetzelfde als bij normaal gebruik zonder aangesloten oorset of hoofdtelefoon.

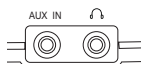

## SCD-720 AANZETTEN

Sluit de SCD-720 met de voedingskabel aan op het 240V lichtnet.

Als u de voedingskabel aansluit op de SCD-720, worden de eventueel geplaatste batterij automatisch uitgeschakeld.

Druk op de **STANDBY**-toets om het toestel in te schakelen.  
Om het toestel uit te schakelen, drukt u nogmaals op de **STANDBY**-toets.

Met de **SOURCE**-toets kunt u de ingangsbron selecteren  
U kunt kiezen uit:

**DAB+ RADIO, FM RADIO, CD, USB, BLUETOOTH,  
TAPE (CASSETTE), AUDIO IN (AUX)**

### VOLUMEREGELING:

Draai aan de **VOLUMEKNOP** om het volume af te stellen.

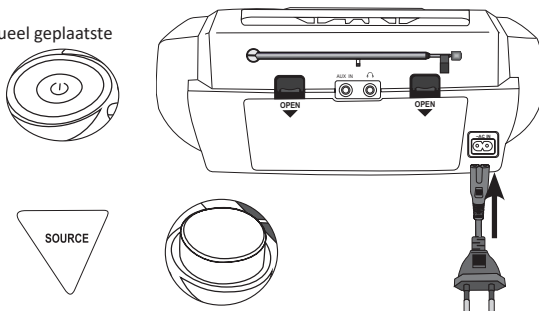

## DAB+ RADIO

### Aanpassen van de antenne

De antenne op het achterpaneel van het apparaat moet volledig worden uitgeschoven om een goede DAB+ / FM-ontvangst te garanderen. Wijzig de positie van de antenne voor de beste ontvangst.

### DAB+ WERKING

De eerste keer dat de DAB+ functie wordt geselecteerd, zal deze automatisch scannen naar de beschikbare DAB+ zenders. Wacht tot het scannen klaar is. Het display toont de voortgang van het scannen. Na het scannen start het eerste station.



De beschikbare stations van een bepaalde ontvangstband worden op het display weergegeven. In geval van een zwakke ontvangst kan het station haperen of geen geluid geven. Probeer de ontvanger te verplaatsen of de antenne te draaien zodat het zwakke DAB+ signaal binnenkomt zonder te haperen. (Zendernamen worden nog steeds getoond als het signaal zwak of te zwak is).

### Automatisch scannen

1. Zet het toestel aan in de DAB+ modus.
2. Houd de toets **SCAN** ingedrukt (of druk op de toets **SCAN** op de afstandsbediening) om het automatisch scannen van de beschikbare zenders te starten.

### Handmatig scannen

Door gebruik te maken van de handmatige scanfunctie kan het helpen om de antenne te draaien of aan te passen om de gewenste zender die tijdens het automatisch scannen is gemist, te kunnen ontvangen.

1. Houd de **MENU**-toets ingedrukt (of druk op de **MENU**-toets op de afstandsbediening) om toegang te krijgen tot de menu bediening.
2. Druk op de **◀◀** of **▶▶** toets tot "Handm. afstmmn." wordt weergegeven en druk dan op de **ENTER** toets.
3. Druk op de **◀◀** of **▶▶** toets om het gewenste kanaal (5A-13F). Druk op de **ENTER**-toets om te bevestigen.
4. Om een ander kanaal (5A-13F) te selecteren, drukt u op de **◀◀** of **▶▶** toets en vervolgens op de **ENTER** toets om te bevestigen.
5. Wanneer de zender is gevonden, drukt u op de **ENTER**-toets om te selecteren.
6. Om de handmatige scan te stoppen, drukt u op de **MENU**-toets.

### Afstemmen

Na het scannen van alle beschikbare DAB-zenders drukt u op de toets **◀◀** of **▶▶** om de zenderlijst weer te geven en te doorlopen. Druk vervolgens op de **ENTER**-toets om binnen enkele seconden op deze zender af te stemmen.

### Opslaan van DAB+ voorinstellingen (U kunt tot 20 DAB+ stations opslaan)

Om de numerieke toetsen van het toestel te gebruiken voor het opslaan van de voorkeuzenders. Stem af op de zender die u wilt opslaan. Om de zender onder 1, 2 of 3 op te slaan, houdt u de numerieke toets ingedrukt. Dan zal de zender worden opgeslagen onder de gewenste voorkeur toets. Om een andere voorkeuzender onder 4 tot 20 op te slaan, houdt u de numerieke toets "4+" ingedrukt. "Save Preset" wordt weergegeven. Druk op toets **◀◀** of **▶▶** om het gewenste voorkeuzennummer te selecteren die u wilt gebruiken om onder op te slaan. Druk op de **ENTER** om op te slaan.

Om via de afstandsbedieningstoetsen de voorkeuzenders op te slaan. Stem af op een zender die u wilt opslaan. Druk op de toets **MEMORY** en houd deze ingedrukt, "Save Preset" wordt weergegeven. Druk op toets **◀◀** of **▶▶** om het gewenste voorkeuzennummer te selecteren die u wilt gebruiken om onder op te slaan. Druk op de **ENTER** om op te slaan.

### Opgeslagen DAB+ voorkeuzender terugroepen

De toesteltoetsen gebruiken om de voorkeuzenders terug te roepen. Om de voorkeuzender van kanaal 1, 2 of 3 op te roepen, drukt u respectievelijk op de toets met het gewenste nummer. Dan zal het voorkeuzender worden afgespeeld. Om een andere voorkeuzender onder 4 tot 20 op te roepen, druk op toets 4+. "Recall Preset" verschijnt in het display. Druk op toets **◀◀** of **▶▶** om de gewenste voorkeuzender te selecteren om af te spelen. Druk op de **ENTER** om de zender te starten.

Om via de afstandsbedieningstoetsen de voorkeuzenders te kiezen. Druk op de toets **MEMORY**, "Recall Preset" wordt weergegeven. Druk op toets **◀◀** of **▶▶** om de gewenste voorkeuzender te selecteren om af te spelen. Druk op de **ENTER** om de zender te starten.

### Weergave van DAB+ Zender Informatie

Om de display-informatie te wijzigen, drukt u herhaaldelijk op de **INFO**-toets.

### ANDERE DAB+ MENUFUNCTIES

Dynamic Range Control (DRC, zie opmerking hieronder) en Prune (deze functie verwijdert inactieve stations) kunnen via het menu worden ingesteld. Houd de **MENU**-toets ingedrukt (of druk op de **MENU**-toets op de afstandsbediening) om toegang te krijgen tot de menubediening. Druk vervolgens op de knop **◀◀** of **▶▶** voor verschillende opties en druk ten slotte op **ENTER** om te bevestigen.

Opmerking:

- DRC kan de zachtere geluiden luider maken voor als het toestel in een lawaaiige omgeving wordt gebruikt.
- Niet alle DAB+ uitzendingen kunnen de DRC-functie gebruiken. Als de uitzending de DRC niet ondersteunt, heeft de DRC-instelling in de eenheid geen effect.
- Door de DRC-waarde op uw toestel te wijzigen, kunt u het effect op verschillende niveaus toepassen.
- Nadat u het DRC-niveau hebt aangepast, kan het geluid harder zijn.



Er zijn drie compressieniveaus:

- DRC hoog: Maximale compressie wanneer dit wordt ondersteund door de uitzendservice van de zender
- DRC laag: Halvering van de compressie, wanneer deze functie beschikbaar is.
- DRC uit: Geen functie

## FM RADIO

### Aanpassen van de antenne

De antenne op het achterpaneel van het apparaat moet volledig worden uitgeschoven om een goede DAB+ / FM-ontvangst te garanderen. Wijzig de positie van de antenne voor de beste ontvangst.

### FM-RADIOBEDIENING

#### Automatisch scannen

1. Zet het toestel aan op de FM-functie door te selecteren met de **SOURCE** toets.
2. Houd de toets **SCAN** ingedrukt om het automatisch scannen te starten en de beschikbare zenders op te slaan (max. 20 opslag).

#### Handmatig scannen

1. Druk herhaaldelijk op de **◀◀** of **▶▶** toets om af te stemmen op een andere frequentie.
2. Houd de **◀◀** of **▶▶** toets ingedrukt om automatisch naar de volgende beschikbare zender te zoeken.

#### Opslaan van FM-voorinstellingen (U kunt tot 20 FM-zenders opslaan)

Gebruik de toetsen van het toestel om de voorkeuzenders op te slaan. Stem af op de zender die u wilt opslaan. Om de zender op te slaan in de vooraf ingestelde nummers 1, 2 of 3, houdt u de numerieke toets ingedrukt. Dan zal de zender worden opgeslagen onder het geselecteerde nummer. Om de zender op te slaan onder een nummer van 4 tot 20, houdt u de toets **"4+"** ingedrukt. "Opslaan" wordt weergegeven. Druk op de toets **◀◀** of **▶▶** om het gewenste voorkeuzenummer te selecteren om op te slaan. Druk op de **ENTER** om op te slaan.

Om via de afstandsbedieningstoetsen de voorkeuzenders op te slaan. Stem af op de zender die u wilt opslaan. Houd de toets **MEMORY** ingedrukt, "Save Preset" wordt weergegeven. Druk op de toets **◀◀** of **▶▶** om het gewenste voorkeuzenummer te selecteren dat u wilt opslaan. Druk op de **ENTER** om op te slaan.

#### Opgeslagen FM-voorinstellingen oproepen

Om de toetsen van het toestel te gebruiken om de voorkeuzenders op te roepen. Om het vooringestelde nummer 1, 2 of 3 op te roepen, drukt u respectievelijk op de numerieke toets. Dan zal het afstemmen op dat vooringestelde kanaal. Om een ander vooringesteld nummer van 4 tot 20 op te roepen, drukt u op de numerieke toets **"4+"**. "Recall" wordt weergegeven. Druk op de toets of om het gewenste voorkeuzenummer te selecteren dat u wilt oproepen. Druk op de **ENTER**-toets om terug te roepen.

Om de toets van de afstandsbediening te gebruiken om de voorkeuzenders op te roepen. Druk op de toets **MEMORY**, "Recall" wordt weergegeven. Druk op de toets of om het gewenste voorkeuzenummer te selecteren dat u wilt oproepen. Druk op de **ENTER**-toets om op te roepen.

#### Stereo/Mono Selectie

Wanneer u een Stereo FM-radiozender ontvangt, drukt u op de toets **PLAY/PAUSE** op het apparaat (of op de toets **MONO/ST.** op de afstandsbediening) om te schakelen tussen stereo-audio of mono-audio.

#### Weergave van FM-zenderinformatie

Om de display-informatie te wijzigen, drukt u herhaaldelijk op de **INFO**-toets.

### ANDERE FM MENUBEDIENING

Scan Setting (Scan-instelling) en Audio Setting (audio-instelling) kunnen worden ingesteld via het menu. Houd de **MENU**-toets ingedrukt (of druk op de **MENU**-toets op de afstandsbediening) om toegang te krijgen tot de. Druk vervolgens op de knop **◀◀** of **▶▶** voor verschillende opties en druk ten slotte op **ENTER** om te bevestigen.

## BLUETOOTH

Volg de onderstaande koppelinstructies om het toestel aan uw Bluetooth-apparaat te koppelen.

1. Druk herhaaldelijk op de **SOURCE**-toets om de Bluetooth-modus in te schakelen. Op het display verschijnt "BT AUDIO". Het zal beginnen met zoeken en zal een knipperende "BT AUDIO" weergeven.
2. Als het toestel nog nooit eerder met een Bluetooth-apparaat is gekoppeld of het laatste gekoppelde apparaat niet kan vinden, blijven het scherm en de Bluetooth-statusindicator knipperen. Schakel de Bluetooth-functie van uw toestel in en activeer het zoeken tot "Lenco SCD-720" is gevonden. Selecteer "Lenco SCD-720" op het Bluetooth-apparaat om verbinding te maken. Geef indien nodig het wachtwoord "0000" in.
3. Na het succesvol koppelen zal het apparaat constant "BT AUDIO" weergeven.
4. U kunt nu beginnen met het draadloos afspelen van muziek vanaf uw smartphone naar de luidsprekers.
5. U kunt op de toets **▶/||** drukken om het afspelen te pauzeren of te hervatten.
6. U kunt op de **◀◀** of **▶▶** toets drukken om naar het vorige of volgende nummer te zoeken.

Opmerkingen:

- Houd de **PAIR**-toets ingedrukt om de huidige verbinding te verbreken en een ander nieuw Bluetooth-apparaat te zoeken.
- Dit product heeft een bluetooth-ontvangstfunctie, u kunt er geen Bluetooth-geluid mee wegsturen (Bluetooth-hoofdtelefoon of oorsset ontvangen geen signaal van de SCD-720): dit betekent dat u alleen een bluetooth-geluidssignaal kunt ontvangen van een externe bron zoals een smartphone.





## CD/USB OPERATION

### Afspeel/Pauze/Stop functie

Om het afspelen te pauzeren drukt u op de toets . Druk nogmaals op de toets om de weergave te hervatten. Om het afspelen te stoppen drukt u op de -toets.

### Track overslaan/Muziek zoeken met hoge snelheid

Druk tijdens het afspelen op de of toets om naar het vorige of volgende nummer te gaan. Houd tijdens het afspelen de of toets ingedrukt om op hoge snelheid te zoeken. Wanneer u de of toets loslaat, wordt de normale snelheidsweergave hervat.

### Herhaald afspelen / Willekeurig afspelen

CD-schijfmodus. Druk tijdens het afspelen herhaaldelijk op de knop **REPEAT (HERHALEN)** om te wisselen tussen "REP.ONE (HER.1)", "REP.ALL (HER.ALL)", "RANDOM (WILLEKEURIG)" en om verder te gaan met normaal afspelen.

Modus MP3-schijf of MP3 USB. Druk tijdens het afspelen herhaaldelijk op de knop **REPEAT (HERHALEN)** om te wisselen tussen "REP.ONE (HER.1)", "REP.ALBUM (HER.ALBUM)", "REP.ALL (HER.ALL)", "RANDOM (WILLEKEURIG)" en om verder te gaan met normaal afspelen.

### Geprogrammeerde weergave

#### CD-modus

1. Druk in de stopmodus op de toets **PROGRAM**, het display geeft het programmanummer en het tracknummer weer.
2. Druk op de of toets om het gewenste nummer te selecteren. Druk op de toets **PROGRAM** om het gewenste nummer op te slaan.
3. Herhaal de stappen 2 om tot 30 geprogrammeerde tracks te programmeren. Druk op de toets om de geprogrammeerde tracks af te spelen.
4. Om het afspelen van het programma te wissen, drukt u twee keer op de -toets of schakel over naar een andere modus.
5. Tijdens het afspelen van programma's kunt u ook de "Repeat One" of "Repeat All" functie uitvoeren, maar "Random Play" wordt niet ondersteund.

#### MP3-cd of MP3 USB-modus

1. Druk in de stopmodus op de toets **PROGRAM**, het display geeft het programmanummer en het mapnummer weer.
2. Druk op de toets **FOLDER** (of op de toets **FOLDER^** / **FOLDERV** op de afstandsbediening) om de gewenste map te selecteren.
3. Druk op de toets **PROGRAM** om de gewenste map op te slaan. Druk op de of toets om het gewenste nummer te selecteren.
4. Druk op de toets **PROGRAM** om het gewenste nummer op te slaan.
5. Herhaal de stappen 2-4 om maximaal 99 geprogrammeerde tracks te programmeren. Druk op de toets om de geprogrammeerde tracks af te spelen.
6. Om het afspelen van het programma te wissen, drukt u twee keer op de -toets of schakel over naar een andere modus.
7. Tijdens het afspelen van programma's kunt u ook de "Repeat One" of "Repeat All" functie uitvoeren, maar "Random Play" wordt niet ondersteund.

### Opmerkingen:

- De USB-poort is alleen bedoeld voor het afspelen, NIET voor het opladen van een extern apparaat.
- Het toestel kan alleen MP3-bestanden afspelen in CD/USB-modus.
- Als uw USB-stick is geladen met MP3's, maar het display blijft "NO" tonen, is het mogelijk dat het formaat van uw USB-stick niet compatibel is met het apparaat.
- Het apparaat ondersteunt USB-versie 1.1 en 2.0. Het apparaat ondersteunt USB-sticks met een capaciteit tot 32GB.
- Het toestel is mogelijk niet compatibel met alle USB-sticks, dit is geen probleem van het toestel.
- Voor MP3-weergave worden maximaal 255 mappen met maximaal 999 bestanden ondersteund.
- Door het USB-file lees/schrijfmechanisme wordt het eerste bestand dat naar het USB-stick wordt geschreven als eerste afgespeeld en het laatste bestand dat wordt geschreven als laatste (Het toestel zal niet alfabetisch sorteren).

### Map selecteren (alleen MP3-bestand)

Druk tijdens de MP3-weergave op de toets **FOLDER** (of op de toets **FOLDER^** / **FOLDERV** op de afstandsbediening) om naar de map te gaan.

Druk in de stopmodus op de toets **FOLDER** (of op de toets **FOLDER^** / **FOLDERV** op de afstandsbediening) om naar de map te gaan. Druk vervolgens op de toets of om de gewenste track te selecteren die u wilt afspelen. Druk op de toets om het afspelen van de nummers te starten.

### ID3 Tag Display (alleen MP3-bestand waarin de ID3 Tag-informatie is opgenomen)

De toets **DISPLAY** op de afstandsbediening kan worden gebruikt om de weergave van de ID3-tag aan/uit te schakelen.

Wanneer deze is ingeschakeld, worden de titel, de artiest en de albumgegevens van het MP3-track weergegeven.

## AUX IN (AUDIO IN)

Sluit een 3,5 mm audiokabel (niet meegeleverd) aan op uw externe speler en de andere zijde op de AUX IN-aansluiting. Druk op de toets **SOURCE** om de AUX-modus te selecteren. Het display toont "AUDIO IN". Start uw externe speler om muziek af te spelen en regel het geluidsvolume op de externe speler omhoog. Het apparaat speelt het geluid af.



## CASSETTE RECORDER



Druk herhaaldelijk op de **SOURCE**-toets om de cassetterecordermodus te openen. Op het display verschijnt "TAPE".

De bedieningsknoppen van de cassetterecorder bevinden zich aan de bovenzijde van het toestel.

1. Druk op de **CASSETTE STOP/EJECT**-knop  om de cassetterecorderklep te openen.
2. Plaats de cassetteband en sluit de deur goed af

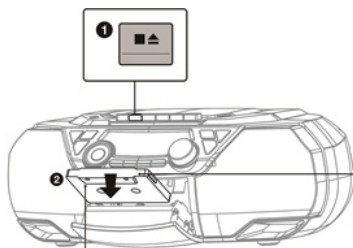

Plaats de cassetteband met de bandzijde naar boven.

Speelzijde is naar voren gericht.

3. Druk op de knop **CASSETTE PLAY**  om af te spelen.
4. Druk op de knop **CASSETTE PAUSE**  om het afspelen te pauzeren. Om de weergave te hervatten, drukt u op de knop **CASSETTE PAUSE**  om deze te ontgrendelen.
5. Om het afspelen te stoppen, drukt u op de **CASSETTE STOP/EJECT**-knop .
6. Druk in de stopmodus op de **CASSETTE FORWARD**  of **REWIND**  knop om de band door te spoelen of terug te spoelen.
7. Om de cassettedeur tijdens de stop te openen, drukt u eenmaal op de **CASSETTE STOP/EJECT**-knop .
8. Om de cassettedeur tijdens het afspelen te openen, drukt u twee keer op de **CASSETTE STOP/EJECT**-knop .
9. Om op te nemen, drukt u de **CASSETTE PLAY**  en **RECORD**  knop samen in.

Opmerkingen:

- Alleen type 1 Normale cassetteband kan worden gebruikt voor opname.
- Als er tape speling is, spoel dan de speling terug met een potlood om te voorkomen dat de tape of het apparaat wordt beschadigd.

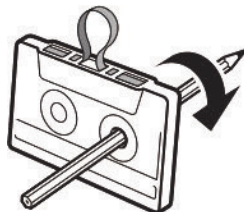

- Achter op de cassette zitten links en rechts een lipje. Dit lipje kan worden uitgebroken. Als dit lipje is uitgebroken is het niet meer mogelijk om op die zijde van de cassette opnames te maken. Als beide lipjes zijn verwijderd is het niet meer mogelijk om opnames op de cassette te maken. De **RECORD** knop  blokkeert dan en is niet in te drukken.

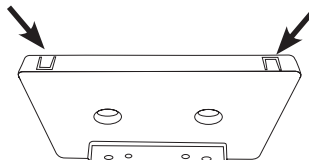

## OTHER FUNCTIONS

### EQ FUNCTIE / X-BASS

Druk op de knop **EQUALIZER** op de afstandsbediening om te wisselen tussen verschillende EQ-geluidseffecten. U kunt ook het effect van de lage tonen van uw muziek versterken. Druk op de knop **X-BASS** op de afstandsbediening om het X-Bass-effect AAN of UIT te zetten.

Opmerking:

- Als X-Bass is ingeschakeld, wordt het EQ-geluidseffect uitgeschakeld. Als u op de knop **EQUALIZER** drukt, dan wordt alleen X-Bass On (X-Bass Aan) weergegeven, zonder EQ-effect. Om het EQ-geluidseffect te hervatten, drukt u op de knop **X-BASS** om eerst uit te schakelen.

### SLAAP FUNCTIE

Druk wanneer het apparaat is ingeschakeld herhaaldelijk op de knop **SLEEP** (SLAAP) op de afstandsbediening om een andere slaaptimerduur te selecteren. Wanneer de slaaptimer is ingesteld, wordt de resterende tijd regelmatig op het display weergegeven. Wanneer de slaaptimer is verstreken, dan zal het apparaat automatisch uitschakelen. Druk om de slaaptimer te annuleren op de knop **STANDBY** (STAND-BY) om het apparaat uit te zetten of druk op de knop **SLEEP** (SLAAP) om "SLEEP OFF (SLAPEN UIT)" te selecteren.

### ANDERE MENUFUNCTIES

LANGUAGE SETUP (TAALINSTELLING), SOFTWARE VERSION CHECK (CONTROLE SOFTWAREVERSIE) en FACTORY RESET (TERUG NAAR FABRIEKINSTELLINGEN) kunnen worden ingesteld via het menu. Houd de knop **MENU** ingedrukt (of druk op de knop **MENU** op de afstandsbediening) om het menu te openen. Druk vervolgens op de knop **◀◀** of **▶▶** voor verschillende opties en druk ten slotte op **ENTER** om te bevestigen.

### ENERGIEBESPARING

Als gevolg van de ErP-vereiste en de bescherming van het milieu, zal het apparaat automatisch worden uitgeschakeld in de stand-by-modus zodra er geen muziek wordt afgespeeld rond 15 minuten. Wanneer het apparaat door ErP is uitgeschakeld, kunt u op de **STANDBY**-toets drukken om het apparaat weer in te schakelen.

## FUNCTIONS REMOTE CONTROL

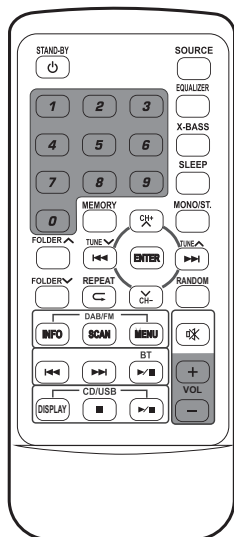

- Standby:** Druk op de STANDBY-toets om het toestel in te schakelen. Om uit te schakelen, drukt u opnieuw op de STANDBY-toets.
- Source:** Selectie van de gebruikersfunctie: DAB+ RADIO, FM-RADIO, CD, USB, BLUETOOTH, CASSETTE RECORDER (CASSETTE), AUDIO IN (AUX).
- Equalizer:** EQ instelling: FLAT / ROCK / CLASSIC / POP / VOCAL / JAZZ
- X-Bass:** Extra bass aan of uit (EQ instelling gaat uit).
- Sleep:** Slaaptijd instellen: 90-80-70-60-50-40-30-20-10 min.
- Mono/Stereo:** Mono Stereo selectie alleen voor FM-radio.
- Folder ▲▼:** Map selectie voor USB en MP3-CD
- Memory:**
- CD: programma-CD-tracks.
  - DAB+: programma voorinstellingen of terug roepen van voorinstellingen
  - FM: programma voorinstellingen of terug roepen van voorinstellingen
- TuneV / Tune^:** CD/USB/BT: track terug of volgende.
- (◀◀ / ▶▶)** DAB+: Selecteer gescande stations
- FM: Freq. omhoog/omlaag met 50kHz.
- CH+ / CH-:** DAB+/FM: Voorinstellingen oproepen
- CD/USB/BT: Geen functie
- Repeat ↻:** CD: Herhaal één of herhaal alles.
- USB: Herhaal één, album of herhaal alles.
- Random:** CD/USB: Willekeurige functie aan/uit.
- DAB/FM FUNCTIONS:**
- INFO: Data-informatie dab+ signaalontvangststation.
  - SCAN: Scannen van alle dab+ stations.
  - MENU: Toegang tot menufuncties in combinatie met toetsen **◀◀** of **▶▶** en ENTER toets. DAB+/FM-functies en instelfuncties
- BLUETOOTH-FUNCTIES:**
- ◀◀: vorige nummer
  - ▶▶: volgende nummer
  - ▶||: afspeel/pauze functie.
- CD/USB FUNCTIES:**
- DISPLAY: ID-3 tag aan of uit.
  - : Stop functie
  - ▶||: Pauze/afspeel functie
- VOLUME:**
- VOL +: Volume verhogen
  - VOL -: Volume verlagen

## TECHNISCH OVERZICHT

### TECHNISCHE SPECIFICATIES

DAB+ radiofrequentiebereik:	174.928-239.2 MHz
FM radiofrequentiebereik:	87.5-108 MHz
Bluetooth frequentiebereik:	2.402-2.480 GHz
Bluetooth zendvermogen:	4 dBm
AC stroomingang:	230V~ 50Hz 25W
Batterij gegevens:	6 x 1.5V "C" (UM-2), niet meegeleverd
Luidsprekeruitgangsvermogen:	2 x 6 W
Bluetooth:	V5.0
Aux in:	3.5mm stereo jack
Hoofdtelefoon uitgang:	3.5mm stereo jack
Batterij afstandsbediening:	CR2025 x 1pcs
Afmetingen (L x B x H):	390 x 228 x 138 mm
Gebruikstemperatuur:	0-45°C
Gewicht:	2.1 kg

- De specificatie dient slechts als referentie. De waarde van het gewicht en de grootte zijn bij benadering.
- Ons product wordt onophoudelijk verbeterd en de specificaties en functie kunnen zonder voorafgaande kennisgeving worden gewijzigd

### Garantie

Commaxx B.V. biedt service en garantie in overeenstemming met de Europese wetgeving, wat betekent dat u in geval van reparaties (zowel tijdens als na de garantieperiode) contact moet opnemen met uw lokale dealer.

### Belangrijke opmerking:

- Het is niet mogelijk om producten die gerepareerd moeten worden direct naar Commaxx B.V. te sturen.
- Als dit apparaat wordt geopend of toegankelijk is voor een niet-officieel servicecentrum, vervalt de garantie.

Dit apparaat is niet geschikt voor professioneel gebruik. In het geval van professioneel gebruik, zullen alle garantieverplichtingen van de fabrikant vervallen.

### Disclaimer

Er worden regelmatig updates van Firmware en/of hardwarecomponenten gemaakt. Daarom kunnen sommige instructies, specificaties en afbeeldingen in deze documentatie licht afwijken van uw specifieke situatie. Alle items die in deze handleiding ter illustratie worden beschreven, zijn mogelijk niet van toepassing op bepaalde situaties. Aan de beschrijving in deze handleiding kunnen geen wettelijke rechten of aanspraken worden ontleend.

### Verwijdering van het oude apparaat

Dit symbool geeft aan dat het betreffende elektrische product of de batterij niet als algemeen huishoudelijk afval in Europa mag worden weggegooid. Om de juiste afvalverwerking van het product en de batterij te garanderen, dient u deze weg te gooien in overeenstemming met de geldende lokale wetgeving inzake de verwijdering van elektrische apparatuur of batterijen. Op die manier helpt u de natuurlijke hulpbronnen te sparen en de normen voor milieubescherming bij de verwerking en verwijdering van elektrisch afval te verbeteren (Richtlijn betreffende afgedankte elektrische en elektronische apparatuur).



### VERKLARING VAN CONFORMITEIT

Hierbij verklaar ik, Commaxx, dat het type radioapparatuur [Lenco SCD-720] conform is met Richtlijn 2014/53/EU. De volledige tekst van de EU-conformiteitsverklaring kan worden geraadpleegd op het volgende internetadres:  
[https://commaxx-certificates.com/doc/scd-720\\_doc.pdf](https://commaxx-certificates.com/doc/scd-720_doc.pdf)

Type RF	Frequentiebereik (MHz)	Vermogen (dBm)
Bluetooth	2402-2480	< 6
DAB	174-240	-
FM	87.5-108	-

### Service

Commaxx B.V. Wiebachstraat 37, 6466 NG Kerkrade, Nederland.



**ACHTUNG:**

Eine andere als die hier beschriebene Bedienung, Einstellung oder Verwendung der Funktionen kann zu gefährlicher Strahlenbelastung führen.

**VORSICHTSMASSNAHMEN VOR DER BENUTZUNG**

**BEFOLGEN SIE IMMER FOLGENDE ANWEISUNGEN:**

1. Blockieren oder bedecken Sie keine Lüftungsöffnungen. Wenn Sie das Gerät auf ein Regal stellen, lassen Sie um das gesamte Gerät 5 cm (2") freien Platz.
2. Stellen Sie das Gerät entsprechend den Anweisungen der mitgelieferten Bedienungsanleitung auf.
3. Halten Sie das Gerät von Hitzequellen wie Radiatoren, Heizern, Öfen, Kerzen oder anderen hitzezeugenden Produkten oder offenen Flammen fern. Das Gerät darf nur bei gemäßigttem Klima verwendet werden. Sehr kalte oder heiße Umgebungen sind zu vermeiden. Der Betriebstemperaturbereich liegt zwischen 0 °C und 35 °C.
4. Meiden Sie bei der Nutzung des Produkts die Nähe starker Magnetfelder.
5. Elektrostatische Entladungen können die normale Verwendung von diesem Gerät stören. Sollte dies geschehen, führen Sie einfach einen Reset aus und starten Sie dann das Gerät entsprechend den Anweisungen dieser Bedienungsanleitung neu. Gehen Sie besonders bei Datenübertragungen mit dem Gerät vorsichtig um und führen Sie diese nur in einer antielektrostatischen Umgebung aus.
6. Warnung! Niemals Gegenstände durch die Lüftungsschlitze oder Öffnungen in das Gerät stecken. In diesem Gerät fließt Hochspannung und das Hineinstecken von Gegenständen kann zu elektrischem Schock und/oder Kurzschluss interner elektrischer Bauteile führen. Aus dem gleichen Grund kein Wasser oder Flüssigkeiten in das Gerät geben.
7. Benutzen Sie das Gerät nicht in nasser oder feuchter Umgebung wie Bad, Dampfküche oder in der Nähe von Schwimmbecken.
8. Das Gerät darf weder Tropf- noch Spritzwasser ausgesetzt werden und es dürfen keine mit Flüssigkeit gefüllten Behälter wie z.B. Vasen auf das Gerät oder in der Nähe des Gerätes gestellt werden.
9. Benutzen Sie das Gerät nicht bei Kondensationsgefahr. Wenn Sie das Gerät in einem warmen feuchten Raum benutzen, dann können sich im Inneren des Geräts Wassertropfen oder Kondensationen bilden und zu Fehlfunktionen des Geräts führen. Schalten Sie in diesem Fall das Gerät für 1 – 2 Stunden aus, bevor Sie es erneut einschalten: Das Gerät sollte vollständig getrocknet sein, wenn Sie es wieder einschalten.
10. Obwohl dieses Gerät unter größter Sorgfalt und vor Auslieferung mehrmals überprüft wurde, können trotzdem wie bei jedem anderen elektrischen Gerät auch Probleme auftauchen. Trennen Sie das Gerät im Falle einer Rauchentwicklung, starker Hitzeentwicklung oder jeden anderen unnatürlichen Erscheinung sofort vom Netz.
11. Dieses Gerät ist durch eine Stromquelle wie auf dem Typenschild angegeben zu betreiben. Halten Sie bei Unsicherheiten über die Art Ihrer Stromversorgung in Ihrer Wohnung Rücksprache mit Ihrem Händler oder Ihrer Stromzuliefererfirma.
12. Halten Sie es von Haustieren fern. Einige Nagetiere lieben es, an Netzkabeln zu nagen.
13. Benutzen Sie für die Reinigung ein weiches und trockenes Tuch. Benutzen Sie niemals Lösungsmittel oder Flüssigkeiten auf Ölbasis. Benutzen Sie zum Entfernen hartnäckiger Flecken ein feuchtes Tuch mit mildem Reinigungsmittel.
14. Der Hersteller haftet nicht für Schäden oder Verluste durch Fehlfunktion, Zweckentfremdung oder Modifikation des Geräts oder durch Wechseln der Batterien.
15. Unterbrechen Sie die Verbindung nicht während einer Formatierung oder einer Datenübertragung. Bei Unterbrechung drohen Datenverlust und Datenbeschädigung.
16. Wenn das Gerät eine USB-Wiedergabefunktion besitzt, dann stecken Sie den USB-Stick direkt in das Gerät. Verwenden Sie kein USB-Verlängerungskabel, weil die erhöhte Störungsanfälligkeit zu Datenverlust führen könnte.
17. Das Typenschild befindet sich an der Unter- oder Rückseite des Geräts.
18. Dieses Gerät ist nicht zur Benutzung durch Personen (einschließlich Kinder) mit physischen, sensorischen oder mentalen Beeinträchtigungen oder ohne ausreichender Erfahrung vorgesehen, es sei denn, sie werden durch eine verantwortliche Person beaufsichtigt oder wurden in die ordnungsgemäße Bedienung des Gerätes durch eine für ihre Sicherheit verantwortliche Person eingewiesen.
19. Dieses Produkt ist nur für den nicht-professionellen Gebrauch und nicht für gewerbliche oder industrielle Zwecke bestimmt.
20. Stellen Sie sicher, dass das Gerät in einer stabilen Position aufgestellt ist. Schäden aufgrund Verwendung dieses Produkts in einer instabilen Position, Vibrationen, Stöße oder Nichtbeachtung der anderen in dieser Bedienungsanleitung enthaltenen Warnungen und Sicherheitshinweise werden nicht durch die Garantie abgedeckt.
21. Entfernen Sie niemals das Gehäuse dieses Produkts.
22. Stellen Sie das Produkt niemals auf andere elektrische Geräte.
23. Halten Sie Kinder von den Plastiktüten fern.
24. Benutzen Sie nur vom Hersteller spezifizierte Erweiterungen/Zubehörteile.
25. Lassen Sie alle Eingriffe von qualifiziertem Servicepersonal ausführen. Eingriffe werden notwendig, wenn das Gerät auf irgendeine Weise wie beispielsweise am Netzkabel oder am Netzstecker beschädigt wurde, Flüssigkeit in das Gerät eingedrungen ist, Gegenstände in das Gerät gefallen sind, das Gerät Regen oder Feuchtigkeit ausgesetzt war, es heruntergefallen ist oder nicht ordnungsgemäß funktioniert.
26. Langes Hören lauter Töne aus einem Musikgerät kann zum zeitweiligen oder permanenten Hörverlust führen.
27. Wenn zum Lieferumfang des Produkts ein Netzkabel oder ein Netzadapter gehört:
  - Wenn irgendwelche Probleme auftreten, dann ziehen Sie den Netzstecker aus der Netzsteckdose und setzen Sie sich anschließend mit einer qualifizierten Fachkraft in Verbindung.
  - Treten Sie nicht auf das Netzteil und klemmen Sie es auch nicht ein. Geben Sie besonders im näheren Bereich des Steckers und der Stelle acht, wo das Kabel aus dem Gerät herausgeführt wird. Stellen Sie keine schweren Gegenstände auf das Netzteil, weil es dadurch beschädigt werden könnte. Halten Sie das gesamte Gerät außerhalb der Reichweite von Kindern! Durch Spielen mit dem Netzkabel können sie sich ernsthafte Verletzungen zuziehen.
  - Trennen Sie das Gerät während eines Gewitters oder bei längerer Nichtbenutzung vom Netz.
  - Die Wandsteckdose muss sich in der Nähe des Geräts befinden und einfach zu erreichen sein.



- Steckdosen und Verlängerungsleitungen nicht überlasten. Eine Überlastung kann zu Brandgefahr bzw. Stromschlag führen.
  - Geräte der Schutzklasse 1 sind an eine Netzsteckdose mit Schutzleiter anzuschließen.
  - Geräte der Schutzklasse 2 benötigen keinen Schutzleiteranschluss.
  - Halten Sie den Netzstecker in der Hand, wenn Sie ihn aus der Netzsteckdose ziehen. Ziehen Sie ihn nicht durch Zerren am Kabel heraus. Das kann zu einem Kurzschluss führen.
  - Verwenden Sie weder ein beschädigtes Netzkabel noch einen beschädigten Stecker oder eine lockere Steckdose. Es besteht Brand- und Stromschlaggefahr.
28. Wenn das Produkt mit einer Fernbedienung mit Batterien/Knopfzellen geliefert wird oder das Produkt eine derartige Fernbedienung umfasst:  
Warnung:
- „Die Batterie nicht einnehmen, er besteht Verätzungsgefahr“.
  - [Die mit diesem Produkt mitgelieferte Fernbedienung] enthält eine Knopfzelle. Das Verschlucken der Batterie kann innerhalb von nur 2 Stunden zu schwersten inneren Verbrennungen mit Todesfolge führen.
  - Halten Sie neue und gebrauchte Batterien von Kindern fern.
  - Verwenden Sie dieses Produkt nicht weiter und halten Sie es von Kindern fern, wenn das Batteriefach nicht sicher schließt.
  - Suchen Sie umgehend ärztliche Hilfe auf, wenn Sie vermuten, dass Batterien verschluckt oder in Körperöffnungen eingeführt wurden.
29. Warnhinweise bzgl. der Verwendung von Batterien:
- Es besteht Explosionsgefahr, wenn die Batterien nicht korrekt eingelegt werden. Nur mit Batterien des gleichen oder entsprechenden Typs ersetzen.
  - Die Batterie darf während der Benutzung, Aufbewahrung oder des Transports weder sehr hohen oder sehr niedrigen Temperaturen noch niedrigem Luftdruck in großen Höhenlagen ausgesetzt werden.
  - Die Ersetzung der Batterie mit einem falschen Batterietyp kann zum Explodieren der Batterie oder dem Auslaufen von entflammbarem Gas oder entflammbarer Flüssigkeit aus der Batterie führen.
  - Die Entsorgung der Batterie in Feuer oder einem heißen Ofen oder das mechanische Zerkleinern oder Zerteilen der Batterie kann zu Explosionen führen.
  - Das Verbleiben der Batterie in einer Umgebung mit sehr hohen Temperaturen kann zum Explodieren der Batterie oder dem Auslaufen von entflammbarem Gas oder entflammbarer Flüssigkeit führen.
  - Eine einem sehr niedrigen Luftdruck ausgesetzte Batterie kann explodieren oder es kann aus einer einem sehr niedrigen Luftdruck ausgesetzten Batterie entflammbares Gas oder entflammbare Flüssigkeit auslaufen.
  - Augenmerk ist auf den ökologischen Aspekt der Batterieentsorgung zu legen.

#### AUFSTELLEN:



- Packen Sie alle Teile aus und entfernen Sie danach die Schutzmaterialien.
- Schließen Sie das Gerät nicht eher an das Netz an, bevor Sie die Netzspannung überprüft haben und alle anderen notwendigen Verbindungen hergestellt sind.

### WARNUNG FÜR DEN CD/DVD-PLAYER:

#### Laserprodukt der Klasse 1

LASERPRODUKT DER KLASSE 1 APPAREIL À LASER DE CALSSE 1 PRODUCO LASER DE CLASE 1	<b>ACHTUNG</b> UNSICHTBARE LASERSTRAHLUNG BEI ÖFFNEN UND UMGEHEN DER VERRIEGELUNG NICHT DIREKT IN DEN STRAHL SCHAUEN	
Dieses Produkt enthält eine Lasereinheit geringer Leistung.		

#### WARNUNG: BERÜHREN SIE DIE LINSE NICHT.

	<b>WARNUNG:</b> Bei der Teilnahme am Straßenverkehr kann das Hören von Musik über ein Musikgerät von möglichen Gefahren wie beispielsweise sich nähernde Fahrzeuge ablenken.
	<b>WARNUNG:</b> Hören Sie nicht über längere Zeit bei hohem Lautstärkepegel Musik, um eventuellen Hörschäden vorzubeugen.

#### ZUBEHÖRTEILE:

- Netzkabel
- Fernbedienung
- Bedienungsanleitung



## ÜBERSICHT

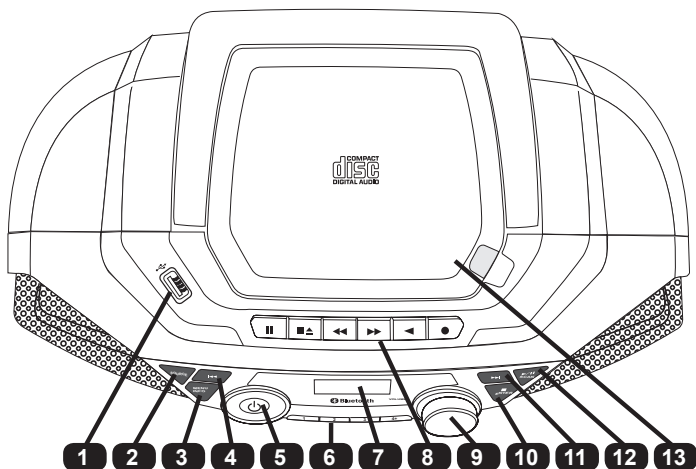

1. USB-Port: Eingang für den USB-Stick
2. QUELLE: Diese Taste für die Auswahl eines der Modi DAB+, FM, CD, USB, BLUETOOTH, KASSETTE oder AUX-EINGANG drücken.
3. MENU/INFO: DAB+: Diese Taste zur Anzeige der Informationen des Radiosenders drücken. Diese Taste gedrückt halten, um das Menü zum Ändern von Einstellungen aufzurufen. Die Taste oder drücken, um eine Menüoption auszuwählen.  
FM: Diese Taste zur Anzeige der Informationen des Radiosenders drücken. Diese Taste gedrückt halten, um das Menü zum Ändern von Einstellungen aufzurufen. Die Taste oder drücken, um eine Menüoption auszuwählen.
4. ZURÜCK : DAB+: Drücken, um die vorigen Senderinformationen anzuzeigen  
FM: Diese Taste kurz drücken, um eine andere Frequenz auszuwählen. Diese Taste gedrückt halten, um nach dem nächsten verfügbaren Radiosender zu suchen  
CD/USB/BLUETOOTH: Diese Taste drücken, um zum vorherigen Titel zu springen. Diese Taste gedrückt halten, um das Gerät einzuschalten. Diese Taste erneut drücken, um das Gerät wieder auszuschalten und in den Standby-Modus zu wechseln.
5. EIN/AUS
6. ZIFFERNTASTEN: DAB+/FM: Diese Tasten drücken, um den auf der entsprechenden Taste gespeicherten Radiosender direkt abzurufen. Diese Taste gedrückt halten, um auf der entsprechenden Taste den aktuellen Radiosender zu speichern.  
CD/USB: Die Taste REPEAT drücken, um eine der Optionen für die wiederholte Wiedergabe auszuwählen. Die Taste PROGRAM drücken, um die Einstellungen für die programmierte Wiedergabe vorzunehmen. Die Taste FOLDER drücken, um das Verzeichnis zu wechseln (nur MP3).  
BLUETOOTH: Die Taste PAIR gedrückt halten, um die aktuelle Verbindung zu trennen und nach einem anderen Bluetooth-Gerät zu suchen.
7. ANZEIGE: Anzeige des Betriebsmodus und von Informationen.
8. TASTEN FÜR DIE KASSETTENSTEUERUNG: (PAUSE, STOPP, AUSWURF, VORSPULEN, RÜCKSPULEN, WIEDERGABE, AUFZEICHNUNG).
9. LAUTSTÄRKE: Einstellung der Gesamtlautstärke.
10. STOPP /ENTER: DAB+/FM: Diese Taste drücken, um die zu ändernde Einstellung im Menü aufzurufen.  
CD/USB: Diese Taste drücken, um die Wiedergabe zu beenden.
11. VOR : DAB+: Drücken, um die nächsten Senderinformationen anzuzeigen  
FM: Diese Taste kurz drücken, um eine andere Frequenz auszuwählen. Diese Taste gedrückt halten, um nach dem nächsten verfügbaren Radiosender zu suchen.  
CD/USB/BLUETOOTH: Diese Taste drücken, um zum nächsten Titel zu springen.
12. WIEDERGABE-PAUSE/SCAN : DAB+: Diese Taste drücken, um das automatische Scannen nach allen verfügbaren DAB+ Radiosendern zu starten.  
FM: Diese Taste kurz drücken, um zwischen Stereo- und Monowiedergabe umzuschalten. Diese Taste gedrückt halten, um das automatische Scannen nach allen verfügbaren FM-Radiosendern zu starten.  
CD/USB/BLUETOOTH: Diese Taste drücken, um die Wiedergabe zu pausieren oder fortzusetzen.
13. CD-Fachdeckel
14. Kassettenschachtel
15. Bassreflexöffnung

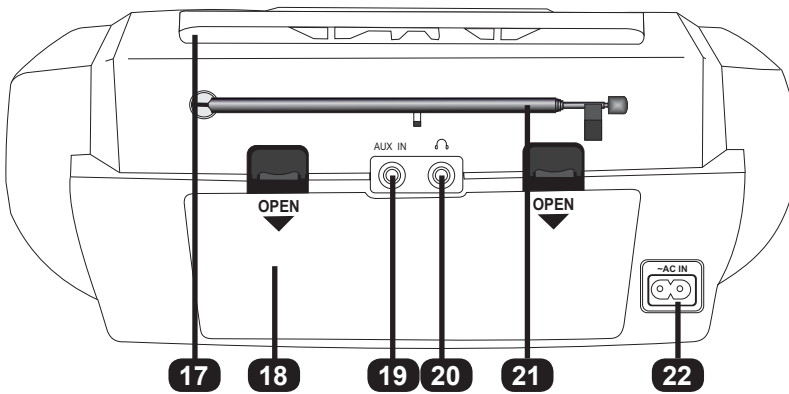
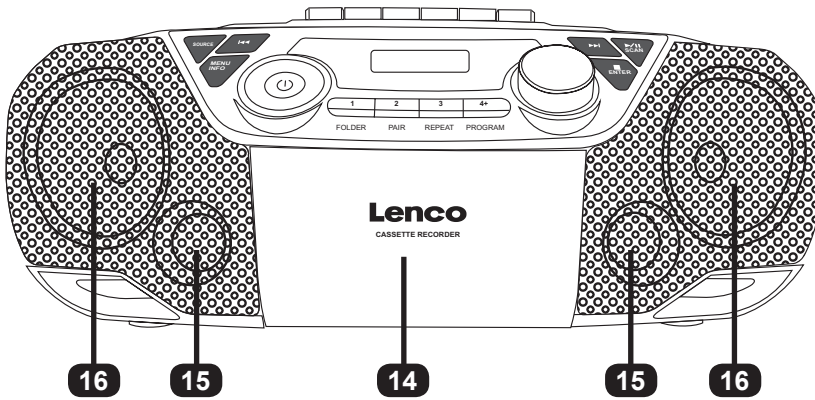

- 16. Lautsprecher
- 17. Tragegriff
- 18. Batteriefachabdeckung
- 19. AUX-EINGANG: Hier ein externes Audiowiedergabegerät anschließen
- 20. Kopfhörerbuchse: Hier einen externen Kopfhörer anschließen
- 21. Antenne: Die Antenne herausziehen, um einen guten DAB+/FM-Empfang sicherzustellen.
- 22. Netzanschlussbuchse: An diese Buchse das Netzkabel anschließen

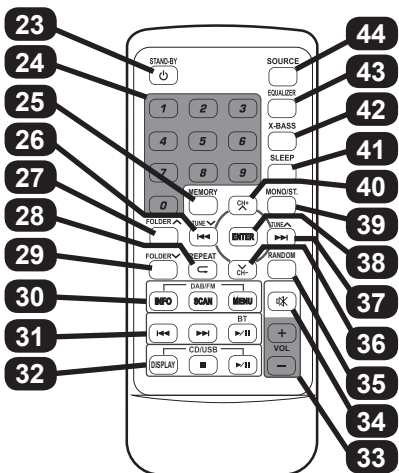

- 23. Standby
- 24. Zifferntasten
- 25. Speicher
- 26. Zurück/Tune
- 27. Ordner
- 28. Wiederholung
- 29. Ordner
- 30. Info – Suchlauf – Menü
- 31. Bluetooth: Vorheriger Titel – Nächster Titel – Wiedergabe/Pause
- 32. CD/USB: ID3-Tag-Anzeige – Wiedergabe beenden – Wiedergabe/Pause
- 33. Vol+/-
- 34. Stumm
- 35. Zufallswiedergabe
- 36. SENDER-
- 37. Vor/Tune
- 38. Eingabe
- 39. Mono/Stereo
- 40. SENDER+
- 41. Schlaf
- 42. X-Bass
- 43. Equalizer
- 44. Quelle

## EINLEGEN DER BATTERIEN

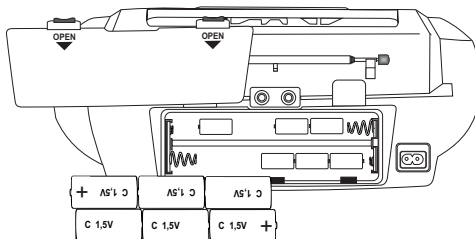
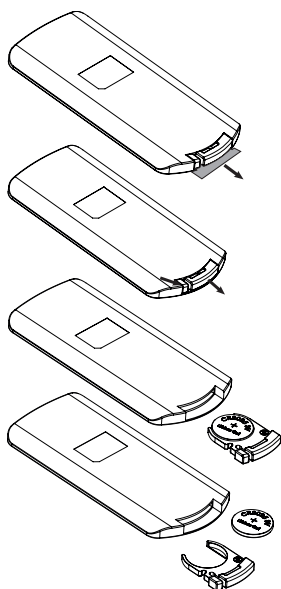

### BATTERIEBETRIEB:

Ziehen Sie für den Batteriebetrieb zuerst den Netzstecker aus der Netzsteckdose und danach das Netzkabel aus der Netzanschlussbuchse ~AC IN des Geräts. Entfernen Sie die Batterieabdeckung auf der Rückseite des Geräts. Legen Sie 6 Batterien der Größe UM-2 (LR14, C) (nicht im Lieferumfang enthalten) gemäß den im Inneren des Batteriefachs angegebenen Polaritäten ein. Setzen Sie den Batteriefachdeckel wieder auf das Batteriefach.

Hinweis:

- Entfernen Sie die Batterien aus dem Gerät, wenn Sie es für längere Zeit nicht benötigen, weil das Gerät auch im Standby-Modus etwas Batteriestrom verbraucht.
- Sie können das Gerät NUR mit der Taste **STANDBY** einschalten, indem Sie sie mindestens 5 s lang gedrückt halten, weil das Gerät in den Energiesparmodus wechselt, wenn der Batteriestandby-Modus aktiv ist. Drücken Sie die Taste **STANDBY** erneut, um es auszuschalten.

### BEDIENUNG DER FERNBEDIENUNG:

In der Fernbedienung befindet sich bereits eine CR2025-Knopfzelle.

Ziehen Sie wie linksstehend gezeigt vor der ersten Benutzung die Isolationsfolie der Batterie heraus.

Folgen Sie bitte für das Ersetzen der Batterie der linksstehenden Abbildung. Achten Sie beim Einlegen der Batterien auf die richtige Ausrichtung der Batterien.

## BENUTZEN EINES OHR-/KOPFHÖRERS

Auf der Rückseite Ihres SCD-720 befindet sich eine Buchse für den Anschluss eines Kopfhörers.

Hier können Sie an Ihrem SCD-720 ein Ohrhörerpaar oder einen Kopfhörer mit 3,5-mm-Klinkenstecker anschließen.

Sobald Sie den 3,5-mm-Klinkenstecker in die Kopfhörerbuchse stecken, werden die Lautsprecher Ihres SCD-720 stummgeschaltet. Die Audioausgabe erfolgt dann nur über die Ohr-/Kopfhörer. Mit dem Lautstärkereglern können Sie die Wiedergabelautstärke einstellen. Alle weiteren Funktionen arbeiten wie bei der Audiowiedergabe ohne Ohr-/Kopfhörer.

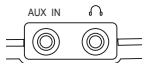

## EINSCHALTEN DES SCD-720

Schließen Sie Ihr SCD-720 über das Netzkabel am Stromnetz an.

Wenn Sie das Netzkabel an der Netzeingangsbuchse des SCD-720 anschließen, dann wird automatisch der Batteriestrom abgeschaltet.

Drücken Sie die Taste **STANDBY**, um das Gerät einzuschalten.

Drücken Sie die Taste **STANDBY** erneut, um es auszuschalten.

Mit Hilfe der Taste **SOURCE** können Sie die gewünschte Signaleingangsquelle auswählen.

Sie können auswählen aus:

**DAB+-RADIO, FM-RADIO, CD, USB, BLUETOOTH  
TAPE (KASSETTEN), AUDIO IN (AUX-Eingang)**

### LAUTSTÄRKEREGELUNG:

Drehen Sie den Drehregler **VOLUME**, um die Lautstärke zu ändern.

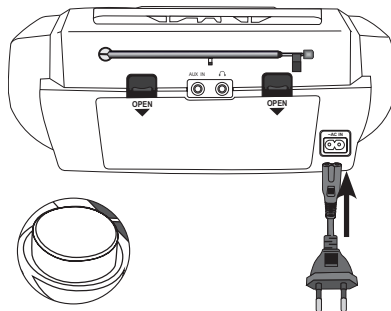



## DAB+-RADIO

### Ausrichten der Antenne

Die Antenne auf der Rückseite des Geräts sollte vollständig herausgezogen werden, um einen gutem DAB+/FM-Empfang sicherzustellen. Ändern Sie die Ausrichtung der Antenne, um den besten Empfang zu erhalten.

### DAB+-BEDIENUNG

Wenn Sie den DAB+-Modus das erste Mal auswählen, dann scannt das Gerät automatisch nach verfügbaren DAB+-Radiosendern. Warten Sie solange, bis dieser Initialscan abgeschlossen ist. Auf dem Display wird der Scanfortschritt angezeigt. Nach dem Scannen wird automatisch der erste Radiosender ausgewählt.



Auf dem Display werden die verfügbaren Radiosender des jeweiligen Empfangsbandes angezeigt. Bei schwachem Signal kann es zu Wiedergabeaussetzern oder -verzögerungen kommen. Versuchen Sie in diesem Fall, das Radio so umzustellen oder die Antenne so auszurichten, dass Sie das schwache DAB+-Signal ohne Wiedergabeverzögerungen empfangen können (der Radiosendername wird auch dann angezeigt, wenn das Signal schwach ist).

### Automatischer Scan

1. Schalten Sie das Gerät ein und wechseln Sie in den DAB+-Modus.
2. Halten Sie die Taste **SCAN** am Gerät gedrückt oder drücken Sie die Taste **SCAN** auf der Fernbedienung, um das automatische Scannen nach verfügbaren Radiosendern zu starten.

### Manueller Scan

Das Benutzen der manuellen Scanfunktion kann Ihnen beim Einstellen der Antenne oder bei der Suche nach durch das automatische Scannen nicht gefundenen Radiosendern helfen.

1. Halten Sie die Taste **MENU** am Gerät gedrückt oder drücken Sie die Taste **MENU** auf der Fernbedienung, um das Menü anzeigen zu lassen.
2. Drücken Sie die Taste **◀◀** oder **▶▶** solange, bis „Manual“ (Manuell) angezeigt wird und anschließend zum Bestätigen Ihrer Auswahl die Taste **ENTER**.
3. Drücken Sie die Taste **◀◀** oder **▶▶**, um den gewünschten Kanal wie beispielsweise (5A – 13F) auszuwählen. Drücken Sie zur Bestätigung Ihrer Auswahl die Taste **ENTER**.
4. Drücken Sie für die Auswahl eines anderen Kanals (5A – 13F) die Taste **◀◀** oder **▶▶** und bestätigen Sie Ihre Auswahl durch Drücken der Taste **ENTER**.
5. Wenn Sie den gewünschten Radiosender gefunden haben, dann drücken Sie die Taste **ENTER**, um ihn auszuwählen.
6. Drücken Sie die Taste **MENU**, um das manuelle Scannen zu beenden.

### Einstellen eines Radiosenders

Drücken Sie nach Abschluss des Scannens nach allen verfügbaren DAB-Radiosendern die Taste **◀◀** oder **▶▶**, um die Senderliste anzeigen zu lassen und in dieser zu navigieren. Wenn Sie den gewünschten Radiosender gefunden haben, dann drücken Sie die Taste **ENTER**, um ihn einzustellen. Es kann ein paar Sekunden dauern, bis der gewünschte Radiosender eingestellt ist.

### DAB+-Radiosender speichern (Sie können bis zu 20 DAB+-Radiosender speichern)

Wie Sie mit Hilfe der Gerätetasten Senderspeicherplätze belegen. Stellen Sie den Radiosender ein, den Sie speichern möchten. Halten Sie die Zifferntaste 1, 2 oder 3 gedrückt, um den Radiosender auf dem entsprechenden Senderspeicherplatz zu speichern. Halten Sie die Zifferntaste **4** gedrückt, um den Radiosender auf einem der Speicherplätze 4 bis 20 zu speichern. Auf dem Display wird „Store“ (Speichern) angezeigt. Drücken Sie die Taste **◀◀** oder **▶▶**, um den gewünschten Senderspeicherplatz auszuwählen. Drücken Sie danach zum Speichern die Taste **ENTER**.

Wie Sie mit Hilfe der Fernbedienung Senderspeicherplätze belegen. Stellen Sie den Radiosender ein, den Sie speichern möchten. Wenn Sie die Taste **MEMORY** gedrückt halten, dann wird auf dem Display „Store“ (Speichern) angezeigt. Drücken Sie die Taste **◀◀** oder **▶▶**, um den gewünschten Senderspeicherplatz auszuwählen. Drücken Sie danach zum Speichern die Taste **ENTER**.

### Abrufen gespeicherter DAB+-Radiosender

Wie Sie mit Hilfe der Gerätetasten Senderspeicherplätze abrufen. Drücken Sie die Zifferntaste 1, 2 oder 3, um den auf dem entsprechenden Senderspeicherplatz gespeicherten Radiosender abzurufen. Daraufhin wird dieser Radiosender eingestellt. Drücken Sie die Zifferntaste **4**, um einen der auf den Senderspeicherplätzen 4 bis 20 gespeicherten Radiosender abzurufen. Auf dem Display wird „Recall“ (Abruf) angezeigt. Drücken Sie die Taste **◀◀** oder **▶▶**, um den abzurufenden Senderspeicherplatz auszuwählen. Drücken Sie die Taste **ENTER**, um den Senderspeicherplatz abzurufen.

Wie Sie mit Hilfe der Fernbedienung Senderspeicherplätze abrufen. Wenn Sie die Taste **MEMORY** drücken, dann wird auf dem Display „Recall“ (Abruf) angezeigt. Drücken Sie die Taste **◀◀** oder **▶▶**, um den abzurufenden Senderspeicherplatz auszuwählen. Drücken Sie die Taste **ENTER**, um den Senderspeicherplatz abzurufen.

### Anzeige von DAB+-Radiosenderinformationen

Drücken Sie mehrmals die Taste **INFO**, um die angezeigte Information zu ändern.

### WEITERE DAB+-MENÜOPTIONEN

Dynamic Range Control (DRC, siehe Hinweis unten) und Prune (mit dieser Funktion werden inaktive Sender entfernt) können im Menü eingestellt werden. Halten Sie die Taste **MENU** am Gerät gedrückt oder drücken Sie die Taste **MENU** auf der Fernbedienung, um das Menü anzeigen zu lassen. Drücken Sie dann die Taste **◀◀** oder **▶▶** für verschiedene Optionen und drücken Sie schließlich **ENTER (EINGABE)** zur Bestätigung.





Hinweis:

- Durch die Dynamikbereichskomprimierung werden leisere Klänge besser hörbar, wenn das Gerät in einer lauten Umgebung benutzt wird.
- Die Dynamikbereichskomprimierung steht nicht für allen DAB+-Ausstrahlungen zur Verfügung. Wenn die Ausstrahlung die Dynamikbereichskomprimierung nicht unterstützt, dann hat die Einstellung der Dynamikbereichskomprimierung des Geräts keinen Effekt.
- Dynamikbereichskomprimierungsstufe können Sie die jeweilige Dynamikbereichskomprimierungsstufe auf den Radiosender anwenden.
- Nachdem Sie eine Dynamikbereichskomprimierungsstufe eingestellt haben, kann es sein, dass die Wiedergabelautstärke angehoben wird.

Ihnen stehen drei Dynamikbereichskomprimierungsstufen zur Verfügung:

DRC high (hohe Dynamikbereichskomprimierung):	Maximale Dynamikbereichskomprimierung, wie sie mit dem Dienst übertragen wird
DRC low (niedrige Dynamikbereichskomprimierung):	50 % der mit dem Dienst übertragenen maximalen Dynamikbereichskomprimierung
DRC off (Dynamikbereichskomprimierung deaktiviert):	Keine Dynamikbereichskomprimierung

## FM-RADIO

### Ausrichten der Antenne

Die Antenne auf der Rückseite des Geräts sollte vollständig herausgezogen werden, um einen gutem DAB+/-FM-Empfang sicherzustellen. Ändern Sie die Ausrichtung der Antenne, um den besten Empfang zu erhalten.

### FM-RADIOBEDIENUNG

#### Automatischer Scan

1. Wechseln Sie in den FM-Modus.
2. Halten Sie die Taste **SCAN** gedrückt, um das automatische Scannen zu starten und die verfügbaren Radiosender (max. 20) zu speichern.

#### Manueller Scan

1. Drücken Sie mehrmals die Taste **◀◀** oder **▶▶**, um eine andere Frequenz einzustellen.
2. Sie können aber auch die Taste **◀◀** oder **▶▶** gedrückt halten, um automatisch nach dem nächsten verfügbaren Radiosender suchen zu lassen.

#### Speichern auf FM-Senderspeicherplätzen (Sie können bis zu 20 FM-Radiosender speichern)

Wie Sie mit Hilfe der Gerätetasten Senderspeicherplätze belegen. Halten Sie die Zifferntaste 1, 2 oder 3 gedrückt, um den Radiosender auf dem entsprechenden Speicherplatz zu speichern. Daraufhin wird dieser Radiosender auf dem entsprechenden Senderspeicherplatz gespeichert. Halten Sie die Zifferntaste **4+** gedrückt, um den Radiosender auf einem der Speicherplätze 4 bis 20 zu speichern. Auf dem Display wird „Store“ (Speichern) angezeigt. Drücken Sie die Taste **◀◀** oder **▶▶**, um den gewünschten Senderspeicherplatz auszuwählen. Drücken Sie danach zum Speichern die Taste **ENTER**.

Wie Sie mit Hilfe der Fernbedienung Senderspeicherplätze belegen. Wenn Sie die Taste **MEMORY** gedrückt halten, dann wird auf dem Display „Store“ (Speichern) angezeigt. Drücken Sie die Taste **◀◀** oder **▶▶**, um den gewünschten Senderspeicherplatz auszuwählen. Drücken Sie danach zum Speichern die Taste **ENTER**.

#### Abfragen gespeicherter FM-Senderspeicherplätze

Wie Sie mit Hilfe der Gerätetasten Senderspeicherplätze abfragen. Drücken Sie die Zifferntaste 1, 2 oder 3, um den auf dem entsprechenden Senderspeicherplatz gespeicherten Radiosender abzurufen. Daraufhin wird dieser Radiosender eingestellt. Drücken Sie die Zifferntaste **4+**, um einen der auf den Senderspeicherplätzen 4 bis 20 gespeicherten Radiosender abzurufen. Auf dem Display wird „Recall“ (Abruf) angezeigt. Drücken Sie die Taste **◀◀** oder **▶▶**, um den abzurufenden Senderspeicherplatz auszuwählen. Drücken Sie die Taste **ENTER**, um den Senderspeicherplatz abzurufen.

Wie Sie mit Hilfe der Fernbedienung Senderspeicherplätze abfragen. Wenn Sie die Taste **MEMORY** drücken, dann wird auf dem Display „Recall“ (Abruf) angezeigt. Drücken Sie die Taste **◀◀** oder **▶▶**, um den abzurufenden Senderspeicherplatz auszuwählen. Drücken Sie die Taste **ENTER**, um den Senderspeicherplatz abzurufen.

#### Auswählen von Stereo- und erzwungener Monowiedergabe

Wenn Sie einen FM-Radiosender in Stereo empfangen, dann drücken Sie die Taste **►/||** am Gerät oder die Taste **MONO/ST** auf der Fernbedienung, um zwischen Stereo- und erzwungener Monowiedergabe umzuschalten.

#### Anzeigen von FM-Radiosenderinformationen

Drücken Sie mehrmals die Taste **INFO**, um die angezeigte Information zu ändern.

#### WEITERE FM-MENÜOPTIONEN

Scan Setting (Scan-Einstellung) und Audio Setting (Audio-Einstellung) können über das Menü eingestellt werden. Halten Sie die Taste **MENU** am Gerät gedrückt oder drücken Sie die Taste **MENU** auf der Fernbedienung, um das Menü anzeigen zu lassen. Drücken Sie dann die Taste **◀◀** oder **▶▶** für verschiedene Optionen und drücken Sie schließlich **ENTER (EINGABE)** zur Bestätigung.





## BLUETOOTH

Bitte folgen Sie den nachstehenden Anweisungen für das Koppeln des Geräts mit Ihrem Bluetooth-Gerät.

1. Drücken Sie mehrmals die Taste **SOURCE**, um in den Bluetooth-Modus zu wechseln. Auf dem Display wird „BT AUDIO“ (BLUETOOTH-AUDIO) angezeigt. Die Suche wird gestartet und auf dem Display wird „BT AUDIO“ (BLUETOOTH-AUDIO) blinkend angezeigt.
2. Wenn das Gerät noch nie mit einem Bluetooth-Gerät verbunden war oder es das zuletzt verbundene Gerät nicht finden kann, dann blinken sowohl Display als auch Bluetooth-Statusanzeige. Schalten Sie in diesem Fall die Bluetooth-Funktion Ihres Geräts ein und lassen Sie das Gerät anschließend solange suchen, bis es „Lenco SCD-720“ gefunden hat. Wählen Sie auf Ihrem Bluetooth-Gerät „Lenco SCD-720“ aus, um die Verbindung herzustellen. Wenn es erforderlich sein sollte, dann geben Sie das Passwort „0000“ ein.
3. Nach erfolgreicher Kopplung wird auf dem Display „BT AUDIO“ (BLUETOOTH AUDIO) angezeigt.
4. Sie können nun Ihre drahtlose Smartphone-Musikwiedergabe über den Lautsprecher starten.
5. Sie können durch Drücken der Taste **▶/||** die Wiedergabe pausieren oder fortsetzen.
6. Sie können durch Drücken der Taste **◀◀** oder **▶▶** zum nächsten oder vorherigen Titel springen.

Hinweis:

- Die Taste **PAIR** gedrückt halten, um die aktuelle Verbindung zu trennen und nach einem anderen Bluetooth-Gerät zu suchen.
- Dieses Produkt besitzt eine Bluetooth-Empfangsfunktion. Sie können mit diesem Gerät kein Bluetooth-Audio an andere Geräte senden (Bluetooth-Headsets oder Bluetooth-Ohrhörer empfangen kein Signal vom SCD-720), d. h. Sie können nur Bluetooth-Audiosignale von externen Quellen wie beispielsweise einem Smartphone kabellos empfangen.

## CD/USB-BEDIENUNG

**Pausieren und Fortsetzen der Wiedergabe und Beenden der Wiedergabe**

Drücken Sie die Taste **▶/||**, um die Wiedergabe zu pausieren. Drücken Sie diese Taste erneut, um die Wiedergabe fortzusetzen. Drücken Sie die Taste **■**, um die Wiedergabe zu beenden.

**Überspringen eines Titels vor-/rückwärts und Schnellsuche vor-/rückwärts**

Drücken Sie während der Wiedergabe die Taste **◀◀** oder **▶▶**, um zum nächsten oder vorherigen Titel zu springen. Halten Sie während der Wiedergabe die Taste **◀◀** oder **▶▶** gedrückt, um die Schnellsuche zu starten. Sobald Sie die Taste **◀◀** oder **▶▶** wieder loslassen, wird die Wiedergabe an der aktuellen Position mit normaler Geschwindigkeit fortgesetzt.

**Wiederholte Wiedergabe/Zufallswiedergabe**

CD-Modus Drücken Sie während der Wiedergabe wiederholt die **REPEAT**-Taste (WIEDERHOLEN-Taste), um zwischen „REP.ONE“ (EINZELTITELWIEDERHOLUNG), „REP.ALL“ (ALLES WIEDERHOLEN) und „RANDOM“ (ZUFALLSAUSWAHL) umzuschalten und zur normalen Wiedergabe zurückzukehren.

MP3-CD-Modus oder MP3-USB-Datenträgermodus Drücken Sie während der Wiedergabe wiederholt die **REPEAT**-Taste (WIEDERHOLEN-Taste), um zwischen „REP.ONE“ (EINZELTITELWIEDERHOLUNG), „REP.ALBUM“ (VERZEICHNIS WIEDERHOLEN), „REP.ALL“ (ALLES WIEDERHOLEN) und „RANDOM“ (ZUFALLSAUSWAHL) umzuschalten und zur normalen Wiedergabe zurückzukehren.

**Programmierte Wiedergabe**

**CD-Modus**

1. Drücken Sie hierfür bei gestoppter Wiedergabe die Taste **PROGRAM**, woraufhin auf dem Display die Programmplatz- und Titelnummer angezeigt wird.
2. Drücken Sie die Taste **◀◀** oder **▶▶**, um den gewünschten Titel auszuwählen. Drücken Sie die Taste **PROGRAM**, um den gewünschten Titel zu speichern.
3. Wiederholen Sie die Schritte 2 – 4, um bis zu 30 Titel zu programmieren. Drücken Sie die Taste **▶/||**, um die Wiedergabe der programmierten Titel zu beginnen.
4. Drücken Sie zweimal die Taste **■** oder wechseln Sie in einen anderen Modus, um die programmierte Wiedergabe zu beenden.
5. Während der programmierten Wiedergabe können Sie ebenfalls die Wiederholung eines oder aller Titel auswählen; nur die Zufallswiedergabe steht Ihnen nicht zur Verfügung.

**MP3-CD-Modus oder MP3-USB-Datenträgermodus**

1. Drücken Sie bei gestoppter Wiedergabe die Taste **PROGRAM**, woraufhin auf dem Display die Programmplatz- und Verzeichnisnummer angezeigt wird.
2. Drücken Sie die Taste **FOLDER** am Gerät oder die Taste **FOLDERA/FOLDERV** auf der Fernbedienung, um das gewünschte Verzeichnis auszuwählen.
3. Drücken Sie die Taste **PROGRAM**, um das gewünschte Verzeichnis zu speichern. Drücken Sie die Taste **◀◀** oder **▶▶**, um den gewünschten Titel auszuwählen.
4. Drücken Sie die Taste **PROGRAM**, um den gewünschten Titel zu speichern.
5. Wiederholen Sie die Schritte 2 – 4, um bis zu 99 Titel zu programmieren. Drücken Sie die Taste **▶/||**, um die Wiedergabe der programmierten Titel zu beginnen.
6. Drücken Sie zweimal die Taste **■** oder wechseln Sie in einen anderen Modus, um die programmierte Wiedergabe zu beenden.
7. Während der programmierten Wiedergabe können Sie ebenfalls die Wiederholung eines oder aller Titel auswählen; nur die Zufallswiedergabe steht Ihnen nicht zur Verfügung.

Hinweis:

- Der USB-Port ist nur zu Wiedergabezwecken bestimmt. Über den USB-Port können Sie KEINE externen Geräte laden.
- Neben der Wiedergabe von CDDA-Audio-CDs kann das Gerät im Modus CD/USB ebenfalls Dateien im MP3-Format wiedergeben.
- Wenn sich auf Ihrem USB-Gerät Audiodateien im MP3-Format befinden, auf dem Display jedoch weiterhin „NO“ (Keine Dateien) angezeigt wird, dann wird möglicherweise die Spezifikation Ihres USB-Geräts nicht unterstützt.





- Das Gerät unterstützt USB 1.1 und USB 2.0. Das Gerät unterstützt USB-Geräte mit einer Kapazität bis zu 32 GB.
- Das Gerät ist u. U. nicht zu allen USB-Geräten kompatibel, was jedoch keine Fehlfunktion des Geräts ist.
- Für die MP3-Wiedergabe werden maximal 255 Verzeichnisse mit maximal 999 Dateien unterstützt.
- Aufgrund des USB-Datei-Lese-/Schreibmechanismus wird die erste auf das USB-Gerät geschriebene Datei zuerst und die zuletzt auf das USB-Gerät geschriebene Datei zuletzt wiedergegeben (das Gerät sortiert nicht in alphabetischer Reihenfolge).

#### Auswählen eines Verzeichnisses (nur MP3-Dateien)

Drücken Sie während der MP3-Wiedergabe die Taste **FOLDER** am Gerät oder die Taste **FOLDERA/FOLDERV** auf der Fernbedienung, um das Verzeichnis zu wechseln. Drücken Sie bei gestoppter Wiedergabe die Taste **FOLDER** am Gerät oder die Taste **FOLDERA/FOLDERV** auf der Fernbedienung, um das Verzeichnis zu wechseln. Drücken Sie anschließend die Taste **◀◀** oder **▶▶**, um den Titel auszuwählen, den Sie wiedergeben lassen möchten. Drücken Sie die Taste **▶/||**, um die Wiedergabe des Titels zu starten.

#### ID3-Tag-Anzeige (nur für MP3-Dateien mit ID3-Tag-Informationen)

Drücken Sie die Taste **DISPLAY** auf der Fernbedienung, um die Anzeige des ID3-Tags ein- bzw. auszuschalten. Wenn die ID3-Tag-Anzeige aktiviert ist, dann werden Titelname, Künstler/-in und Albumdetails des MP3-Titels angezeigt.

### KASSETTENFACH



Drücken Sie mehrmals die Taste **SOURCE**, um in den Kassettenmodus zu wechseln. Auf dem Display wird „TAPE“ (CASSETTE) angezeigt. Die Bedientasten für die Kassettensteuerung befinden sich auf der Vorderseite des Geräts.

1. Drücken Sie die Taste **■▲** (Kassette anhalten/auswerfen), um die Kassettenfachtür zu öffnen.
2. Legen Sie eine Kassette ein und schließen Sie dann die Kassettenfachtür wieder ordnungsgemäß.

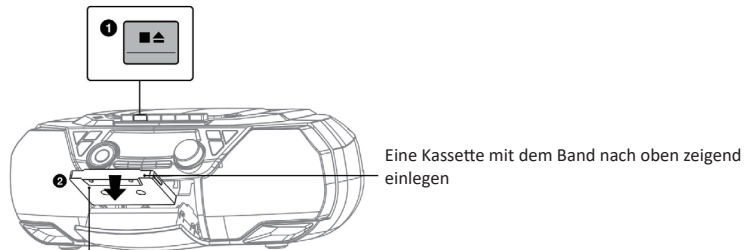

Die wiedergegebene Seite zeigt nach vorn.

3. Drücken Sie die Taste **◀** (Kassette wiedergeben), um die Wiedergabe zu starten.
4. Drücken Sie die Taste **||** (Kassettenwiedergabe pausieren), um die Wiedergabe zu pausieren. Drücken Sie die Taste **||** (Kassettenwiedergabe pausieren) erneut, um die Wiedergabe fortzusetzen.
5. Drücken Sie die Taste **■▲** (Kassette anhalten/auswerfen), um die Wiedergabe zu beenden.
6. Drücken Sie bei gestoppter Wiedergabe die Taste **◀◀** (Schnell vorspulen) oder **▶▶** (Schnell zurückspulen), um die Kassette schnell vor- oder zurückspulen.
7. Drücken Sie bei gestoppter Wiedergabe die Taste **■▲** (Kassette anhalten/auswerfen) einmal, um die Kassettenfachtür zu öffnen.
8. Wenn Sie die Kassettenfachtür während der Wiedergabe öffnen möchten, dann drücken Sie die Taste **■▲** (Kassette anhalten/auswerfen) zweimal.
9. Drücken Sie gleichzeitig die Tasten **◀** (Kassette wiedergeben) und **●** (Aufzeichnung), um die Audioaufzeichnung zu starten.

#### HINWEIS:

- Für das Aufzeichnen können nur Kassetten vom Typ 1 benutzt werden.
- Wenn das Kassettenband locker ist, dann drehen Sie es mit Hilfe eines Bleistifts solange zurück, bis es straff ist, um einer Beschädigung der Kassette oder des Geräts vorzubeugen.
- Auf der Kassettenoberseite besitzt die Kassette links und rechts jeweils eine Nase, die herausgebrochen werden kann. Wenn die Nase herausgebrochen ist, dann kann die jeweilige Seite der Kassette nicht mehr für Aufzeichnungen benutzt werden. Wenn beide Nasen herausgebrochen sind, dann können beide Seiten der Kassette nicht mehr für Aufzeichnungen benutzt werden. In diesem Fall wird die Taste **●** (AUFZEICHNUNG) blockiert, wodurch Sie sie nicht mehr drücken können.

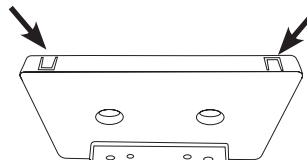
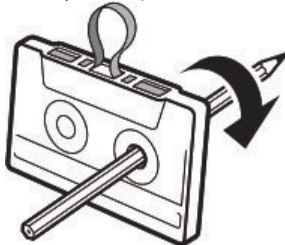

## WEITERE FUNKTIONEN

### AUX-EINGANG

Stecken Sie ein Ende des Audiokabels mit 3,5-mm-Klinkenstecker (nicht im Lieferumfang enthalten) in den Ausgang Line Out Ihres externen Audiowiedergabegeräts und das andere Ende in die Buchse AUX IN. Drücken Sie die Taste SOURCE, um in den AUX-Modus zu wechseln. Auf dem Display wird „AUDIO IN“ (AUDIOEINGANG) angezeigt. Starten Sie Ihr externes Audiowiedergabegerät, um Musik wiederzugeben. Die Audioausgabe erfolgt jetzt über Ihr Gerät.

### EQ-BEDIENUNG/SUPERBASS

Drücken Sie die **EQUALIZER**-Taste auf der Fernbedienung, um zu verschiedenen EQ-Klangeffekten zu wechseln. Darüber hinaus können Sie auch den Basseffekt der Musik verstärken. Drücken Sie die **X-BASS**-Taste auf der Fernbedienung, um den X-Bass-Effekt ein- oder auszuschalten. Hinweis:

- Wenn X-Bass aktiviert ist, wird der EQ-Soundeffekt deaktiviert. Wenn Sie die **EQUALIZER**-Taste drücken, wird nur X-Bass an, ohne EQ-Effekt angezeigt. Um den EQ-Klangeffekt fortzusetzen, drücken Sie zuerst die Taste **X-BASS**, um ihn auszuschalten.

### EINSCHLAFAUTOMATIK

Wenn das Gerät eingeschaltet ist, drücken Sie wiederholt die **SLEEP (SCHLAF)**-Taste auf der Fernbedienung, um eine andere Einschlafzeit zu wählen. Wenn der Einschlafzeit eingestellt ist, wird die verbleibende Zeit regelmäßig auf dem Display angezeigt. Wenn die eingestellte Zeit bis zu 0 heruntergezählt wurde, dann wird das Gerät automatisch ausgeschaltet. Um die Einschlafzeit zu deaktivieren, drücken Sie die Taste **STANDBY**, um das Gerät auszuschalten, oder drücken Sie die Taste **SLEEP (SCHLAF)**, um „SLEEP OFF“ (SCHLAFEN AUS) auszuwählen.

### WEITERE MENÜOPTIONEN

SPRACHEINSTELLUNGEN, SOFTWARE-VERSIONSPRÜFUNG und WERKRÜCKSTELLUNG können über das Menü eingestellt werden. Halten Sie die Taste **MENU (MENÜ)** gedrückt (oder drücken Sie die Taste **MENU (MENÜ)** auf der Fernbedienung), um die Menüsteuerung aufzurufen. Drücken Sie dann die Taste **◀◀** oder **▶▶** für verschiedene Optionen und drücken Sie schließlich **ENTER (EINGABE)** zur Bestätigung.

### ENERGIESPAREN

Aufgrund der Anforderungen der Ökodesign-Richtlinie und zum Schutz der Umwelt schaltet sich das Gerät automatisch in den Standby-Modus, wenn innerhalb von 15 Minuten keine Musik wiedergegeben wurde.

Wenn sich das Gerät zum Energiesparen ausgeschaltet hat, dann drücken Sie die Taste **STANDBY** , um das Gerät wieder einzuschalten.

## FUNKTIONEN DER FERNBEDIENUNG

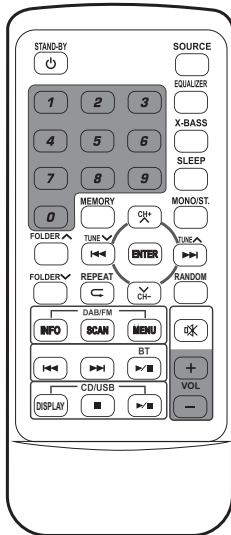

- Standby:** Drücken Sie die Taste **STANDBY**, um das Gerät einzuschalten. Drücken Sie die Taste **STANDBY** erneut, um es auszuschalten.
- Quelle:** Diese Taste für die Auswahl der Signaleingangsquellen **DAB+RADIO**, **FM-RADIO**, **CD**, **USB**, **BLUETOOTH**, **KASSETTE (KASSETTEN)** oder **AUDIO-EINGANG (AUX)** drücken.
- Equalizer:** EQ-Klangmodus: **LINEAR**, **ROCK**, **KLASSIK**, **POP**, **SPRACHE** oder **JAZZ**.
- X-Bass:** Superbass ein/aus.
- Sleep:** Zeitdauer für die Einschlafautomatik: **90**, **80**, **70**, **60**, **50**, **40**, **30**, **20** oder **10** Min.
- Mono/Stereo:** Mono-/Stereowiedergabe (nur für FM-Radio).
- Folder  $\Delta$ :** Verzeichnisauswahl (nur für USB und MP3-CD).
- Memory:** **CD:** Programmierte CD-Titelwiedergabe.  
**DAB+:** Speichern auf oder Abruf von Senderspeicherplätzen.  
**FM:** Speichern auf oder Abruf von Senderspeicherplätzen.  
**CD/USB/BLUETOOTH:** Titel zurück- oder vorspringen.
- TuneV/Tune $\Delta$ :** **DAB+:** Auswählen gescannter Radiosender.  
**FM:** Frequenz in 50-kHz-Schritten auf- bzw. abwärtspringen.
- CH+/CH-:** **DAB+/FM:** Senderspeicherplatzabruf.  
**CD/USB/BLUETOOTH:** Keine Funktion.
- Repeat  $\curvearrowright$ :** **CD:** Einzeltitelwiederholung oder Wiederholung aller Titel.  
**USB:** Einzeltitelwiederholung, Wiederholung des Verzeichnisses oder Wiederholung aller Titel.
- Random:** **CD/USB:** Zufallswiedergabe ein/aus.
- DAB/FM-FUNKTIONEN:**  
**INFO:** Anzeige der mit dem DAB+-Signal übertragenen Daten/Informationen.  
**SCAN:** Scannen aller DAB+-Radiosender.  
**MENU:** Zugriff auf die Menüoptionen mit Hilfe der Tasten **◀◀** oder **▶▶** und **ENTER**. DAB+/FM-Funktions- und Einstellungsmenüs.
- BLUETOOTH-FUNKTIONEN:**  
**◀◀:** Zurück.  
**▶▶:** Vor.  
**▶||:** Wiedergabe/Pause.
- CD/USB-FUNKTIONEN:**  
**ANZEIGE:** **ID3-Tag-Anzeige** ein oder ausschalten.  
**■ :** Stopp.  
**▶||:** Wiedergabe/Pause.
- LAUTSTÄRKE:**  
**VOL +:** Lautstärke anheben  
**VOL -:** Lautstärke verringern



## TECHNISCHE DATEN

### TECHNISCHE DATEN

DAB+-Radio-Frequenzbereich:	174,928 – 239,2 MHz
FM-Radio-Frequenzbereich:	87,5 – 108 MHz
Bluetooth Frequenzbereich:	2,402 – 2,480 GHz
Bluetooth-Übertragungsleistung:	4 dBm
AC-Netzeingang:	230 V~/50 Hz, 25 W
Betriebetrieb:	6 x 1,5-V-Batterie der Größe UM-2 (C); nicht im Lieferumfang enthalten
LautsprecherAusgangsleistung:	2 x 6 W
Bluetooth:	V5.0
AUX-Eingang:	3,5-mm-Stereo-Klinkenbuchse
Kopfhörerbuchse:	3,5-mm-Stereo-Klinkenbuchse
Batterie Fernbedienung:	1 x CR2025
Geräteabmessung (L x T x H):	390 x 228 x 138 mm
Betriebstemperatur:	0 – 45 °C
Gesamtgewicht:	2,1 kg

- Diese Angaben dienen lediglich als Richtwerte. Die Gewichts- und Größenangaben sind Näherungswerte.
- Unser Produkt wird permanent weiterentwickelt und unterliegt bezüglich Spezifikationen und Funktionen stillschweigenden Änderungen.

### Garantie

Commaxx B.V. bietet Leistungen und Garantien im Einklang mit Europäischem Recht. Setzen Sie sich deshalb im Falle von Reparaturen (sowohl während als auch nach Ablauf der Garantiezeit) mit Ihrem Fachhändler in Verbindung.

Wichtiger Hinweis: Es ist nicht möglich, Produkte für Reparaturen direkt an Commaxx B.V. zu schicken.

Wichtiger Hinweis: Wenn dieses Gerät für welchen Grund auch immer durch ein nicht offizielles Servicezentrum geöffnet wurde oder durch dieses Servicezentrum darauf zugegriffen wurde, erlischt die Garantie.

Dieses Gerät ist nicht für professionelle Zwecke geeignet. Falls das Gerät für professionelle Zwecke eingesetzt wird, erlöschen alle Garantieverpflichtungen seitens des Herstellers.

### Haftungsausschluss

Aktualisierungen der Firmware und/oder Hardware-Komponenten werden regelmäßig durchgeführt. Aus diesem Grund können einige der Anleitungen, Spezifikationen und Abbildungen in dieser Dokumentation zu dem Ihnen vorliegenden Gerät leicht abweichen. Alle in diesem Handbuch beschriebenen Elemente dienen nur zur Illustration und treffen auf Ihre individuelle Situation möglicherweise nicht zu. Aus der in diesem Handbuch getätigten Beschreibung können keine Rechtsansprüche oder Leistungsanforderungen geltend gemacht werden.

### Entsorgung des Altgeräts

Dieses Symbol zeigt an, dass das entsprechende Produkt oder dessen Akku/Batterie in Europa nicht mit dem normalen Hausmüll entsorgt werden darf. Um die ordnungsgemäße Abfallbehandlung des Produkts und dessen Akku/Batterie zu gewährleisten, müssen diese im Einklang mit allen anwendbaren örtlichen Vorschriften zur Entsorgung von Elektrogeräten und Akkus/Batterien entsorgt werden. Dabei helfen Sie, natürliche Ressourcen zu schonen und Umweltschutzstandards zur Verwertung und Entsorgung von Altgeräten aufrecht zu halten (Richtlinie über Entsorgung Elektrischer und Elektronischer Altgeräte).



### ÜBEREINSTIMMUNGSERKLÄRUNG

Hiermit erklärt Commaxx, dass der Funkanlagentyp [Lenco SCD-720] der Richtlinie 2014/53/EU entspricht. Der vollständige Text der EU-Konformitätserklärung ist unter der folgenden Internetadresse verfügbar:  
[https://commaxx-certificates.com/doc/scd-720\\_doc.pdf](https://commaxx-certificates.com/doc/scd-720_doc.pdf)

Typ HF	Frequenzbereich (MHz)	Sendeleistung (dBm)
Bluetooth	2402-2480	< 6
DAB	174-240	-
FM	87.5-108	-

### Service

Besuchen Sie bitte für weitere Informationen und unseren Kundendienst unsere Homepage [www.lenco.com](http://www.lenco.com)  
 Commaxx B.V. Wiebachstraat 37, 6466 NG Kerkrade, Die Niederlande.





## FRANÇAIS

### ATTENTION :

L'utilisation de commandes ou d'ajustements ou l'exécution de procédures autres que celles spécifiées dans le présent document peuvent entraîner une exposition dangereuse aux radiations.

### PRÉCAUTIONS AVANT UTILISATION

#### GARDEZ CES INSTRUCTIONS À L'ESPRIT :

1. Ne couvrez pas et n'obtenez pas les ouvertures de ventilation. Lorsque vous placez l'appareil sur une étagère, laissez 5 cm (2") d'espace libre tout autour de l'appareil.
2. Installez-le conformément au mode d'emploi fourni.
3. Gardez l'appareil à l'écart des sources de chaleur telles que des radiateurs, appareils de chauffage, fours, bougies et autres produits générant de la chaleur ou une flamme nue. L'appareil ne peut être utilisé que dans des climats modérés. Les environnements extrêmement froids ou chauds doivent être évités. La plage de température de fonctionnement se situe entre 0° et 35° C.
4. Évitez d'utiliser l'appareil à proximité de champs magnétiques puissants.
5. Des décharges électrostatiques peuvent perturber le fonctionnement de cet appareil. Dans ce cas, il suffit de réinitialiser et de redémarrer l'appareil en suivant le mode d'emploi. Pendant le transfert de fichiers, manipulez l'appareil avec précaution et faites-le fonctionner dans un environnement sans électricité statique.
6. Mise en garde ! N'introduisez jamais un objet dans l'appareil par les ouvertures et les fentes de ventilation. Étant donné que des tensions élevées sont présentes à l'intérieur du produit, l'insertion d'un objet peut entraîner une électrocution et/ou court-circuiter les composants internes. Pour les mêmes raisons, ne versez pas de l'eau ou un liquide sur le produit.
7. Ne l'utilisez pas dans des endroits humides tels qu'une salle de bain, une cuisine pleine de vapeur ou à proximité d'une piscine.
8. L'appareil ne doit pas être exposé à des écoulements ou des éclaboussures et aucun objet contenant un liquide, tel qu'un vase, ne doit être posé sur ou près de l'appareil.
9. N'utilisez pas cet appareil lorsque de la condensation est possible. Lorsque l'appareil est utilisé dans une pièce humide et chaude, des gouttelettes d'eau ou de la condensation peuvent se former à l'intérieur de l'appareil et affecter son fonctionnement. Laissez l'appareil hors tension pendant 1 ou 2 heures avant de le mettre en marche : l'appareil doit être sec avant sa mise sous tension.
10. Bien que ce dispositif soit fabriqué avec le plus grand soin et contrôlé à plusieurs reprises avant de quitter l'usine, des problèmes peuvent néanmoins survenir, comme avec tous les appareils électriques. Si l'appareil émet de la fumée ou en cas d'accumulation excessive de la chaleur ou d'un phénomène inattendu, débranchez immédiatement la fiche d'alimentation du secteur.
11. Cet appareil doit fonctionner avec la source d'alimentation indiquée sur la plaque signalétique. Si vous n'êtes pas sûr du type d'alimentation utilisé chez vous, contactez votre revendeur ou le fournisseur local d'électricité.
12. Tenez l'appareil à l'abri des animaux. Certains animaux aiment ronger les cordons électriques.
13. Pour nettoyer l'appareil, servez-vous d'un chiffon doux et sec. N'utilisez pas de solvant ni d'autre liquide à base de pétrole. Pour enlever les taches importantes, vous pouvez vous servir d'un chiffon humide imbibé d'une solution de détergent diluée.
14. Le fournisseur n'est pas responsable des dommages ou pertes de données causés par un dysfonctionnement, une utilisation abusive, une modification de l'appareil ou un remplacement de la batterie.
15. N'interrompez pas la connexion lorsque l'appareil formate ou transfère des fichiers. Dans le cas contraire, les données pourraient être endommagées ou perdues.
16. Si l'appareil a une fonction de lecture USB, il faut brancher la clé USB directement sur l'appareil. N'utilisez pas un câble d'extension USB, car cela peut causer des interférences entraînant des pertes de données.
17. L'étiquette de classification se trouve sur le panneau inférieur ou arrière de l'appareil.
18. Cet appareil ne doit pas être utilisé par des personnes (y compris les enfants) souffrant de déficiences physiques, sensorielles ou mentales, ou d'un manque d'expérience et de connaissances, à moins qu'elles n'aient été supervisées ou qu'une personne responsable de leur sécurité ne leur ait donné des instructions sur l'utilisation correcte de l'appareil.
19. Ce produit est réservé à un usage non professionnel, et non pas à un usage commercial ni industriel.
20. Vérifiez que l'appareil est en position stable. La garantie ne couvre pas les dégâts occasionnés par l'utilisation de cet appareil en position instable, par les vibrations, les chocs ou par la non-observation de tout autre avertissement ou précaution contenus dans ce mode d'emploi.
21. N'ouvrez jamais cet appareil.
22. Ne placez jamais cet appareil sur un autre appareil électrique.
23. Ne laissez pas les sacs en plastique à la portée des enfants.
24. Utilisez uniquement les accessoires recommandés par le fabricant.
25. Confiez l'entretien et les réparations à un personnel qualifié. Une réparation est nécessaire lorsque l'appareil a été endommagé de quelque façon que ce soit, par exemple lorsque le cordon d'alimentation ou la prise sont endommagés, lorsqu'un liquide s'est déversé ou des objets sont tombés sur l'appareil, lorsque l'appareil a été exposé à la pluie ou à l'humidité, lorsqu'il ne fonctionne pas correctement ou est tombé.
26. Une exposition prolongée à la musique avec un volume élevé peut entraîner une perte auditive temporaire ou permanente.
27. Si l'appareil est livré avec un câble d'alimentation ou un adaptateur secteur :
  - En cas de problème, débranchez le cordon d'alimentation CA et confiez l'entretien à un personnel qualifié.
  - Ne marchez pas sur l'adaptateur secteur ou ne le coincez pas. Faites très attention, en particulier à proximité des fiches et du point de sortie du câble. Ne placez pas d'objets lourds sur l'adaptateur secteur, car ils pourraient l'endommager. Gardez l'appareil hors de portée des enfants ! Ils pourraient se blesser gravement s'ils jouent avec le câble d'alimentation.
  - Débranchez cet appareil pendant les orages ou lorsqu'il n'est pas utilisé pendant une longue durée.





- La prise secteur doit être installée près de l'appareil et doit être facilement accessible.
  - Ne surchargez pas les prises de courant ou les rallonges. Une surcharge peut entraîner un incendie ou une électrocution.
  - Les appareils de classe 1 doivent être branchés à une prise de courant disposant d'une connexion protectrice à la terre.
  - Les appareils à la norme de construction de classe 2 ne nécessitent pas de connexion à la terre.
  - Tirez toujours sur la fiche pour débrancher le cordon de la prise secteur. Ne tirez pas sur le cordon d'alimentation. Cela pourrait provoquer un court-circuit.
  - N'utilisez pas un cordon ou une fiche d'alimentation endommagé ni une prise desserrée. Vous courez un risque d'incendie ou de décharge électrique.
28. Si le produit contient ou est livré avec une télécommande contenant des piles boutons :
- Avertissement :
- « N'ingérez pas la pile, car vous risquez une brûlure chimique » ou une formule équivalente.
  - La télécommande fournie contient une pile bouton/pièce de monnaie. Si la pile est avalée, elle peut causer de graves brûlures internes en seulement 2 heures et peut entraîner la mort.
  - Tenez les piles neuves et usagées hors de portée des enfants.
  - Si le compartiment à piles ne se ferme pas correctement, cessez d'utiliser l'appareil et tenez-le hors de portée des enfants.
  - Si vous pensez que les piles ont été avalées ou placées à l'intérieur d'une partie du corps, consultez un médecin immédiatement.
29. Mise en garde relative à l'utilisation des piles :
- Risque d'explosion si la pile est mal remplacée. Remplacez les piles par des piles d'un type identique ou équivalent.
  - Pendant l'utilisation, le stockage ou le transport, la pile ne doit pas être soumise à des températures extrêmement élevées ou basses, à une faible pression d'air à haute altitude.
  - Le remplacement d'une pile par une autre de type incorrect peut entraîner une explosion ou une fuite de liquide ou de gaz inflammable.
  - L'introduction d'une pile dans le feu ou dans un four chaud, l'écrasement ou le découpage mécanique peut entraîner une explosion.
  - L'exposition d'une pile dans un environnement à température extrêmement élevée peut entraîner une explosion ou une fuite de liquide ou de gaz inflammable.
  - L'exposition d'une pile à une pression d'air extrêmement basse peut entraîner une explosion ou une fuite de liquide ou de gaz inflammable.
  - Veuillez considérer les questions environnementales lors de la mise au rebut des piles.

#### INSTALLATION :



- Déballez toutes les pièces et enlevez le matériau de protection.
- Ne connectez pas l'unité au secteur avant d'avoir vérifié la tension du secteur et avant que toutes les autres connexions n'aient été effectuées.

### AVERTISSEMENTS RELATIFS AU LECTEUR DE CD/DVD :

#### Appareil à laser de classe 1

<p>APPAREIL À LASER DE CLASSE 1 APPAREIL À LASER DE CLASSE 1 PRODUCO LASER DE CLASSE 1</p>	<p>MISE EN GARDE RAYONNEMENT LASER INVISIBLE LORSQUE L'APPAREIL EST OUVERT ET QUE LES VERROUS SONT INEFFICACES, ÉVITEZ L'EXPOSITION AU FAISCEAU</p>	
<p>Ce produit contient un dispositif laser à faible puissance.</p>		

#### AVERTISSEMENT : NE TOUCHEZ PAS LA TÊTE DE LECTURE.

	<p><b>AVERTISSEMENT :</b> L'utilisation d'un lecteur de musique personnel dans la circulation peut détourner l'attention de l'auditeur de dangers potentiels tels que l'approche des voitures.</p>
	<p><b>AVERTISSEMENT :</b> Pour éviter une éventuelle détérioration de l'ouïe, n'écoutez pas la musique à un niveau de volume élevé pendant des périodes prolongées.</p>

#### ACCESSOIRES:

- Cordon d'alimentation
- Télécommande
- Mode d'emploi



## APERÇU

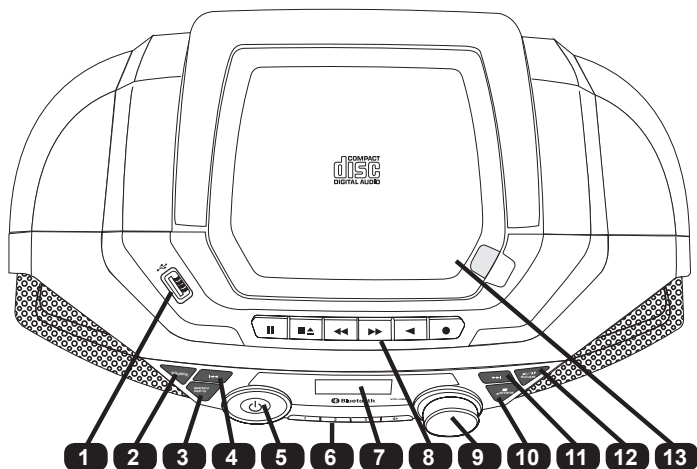

1. Entrée USB : Entrée pour clé USB
2. SOURCE : Appuyez sur cette touche pour choisir parmi les différents modes : DAB+/FM/CD/USB/BLUETOOTH/CASSETTE/AUX IN.
3. MENU / INFO : DAB+ : Appuyez dessus pour afficher les informations de la station.  
Maintenez enfoncée cette touche pour accéder au menu pour modifier les réglages Appuyez sur ou pour sélectionner le point de menu.  
Appuyez dessus pour afficher les informations de la station.  
Maintenez enfoncée cette touche pour accéder au menu pour modifier les réglages Appuyez sur ou pour sélectionner le point de menu.  
FM : Appuyez dessus pour afficher les informations de la station précédente.  
Appuyez brièvement pour syntoniser une autre fréquence. Maintenez la touche enfoncée pour rechercher la station précédente disponible.  
CD/USB/BT : Appuyez dessus pour rechercher la piste précédente.  
Appuyez dessus pour mettre en marche l'appareil. Rappuyez dessus pour éteindre et passer en mode veille.
4. PRÉCÉDENT : DAB+ : Appuyez cette touche pour afficher les informations de la station précédente.  
FM : Appuyez brièvement pour syntoniser une autre fréquence. Maintenez la touche enfoncée pour rechercher la station précédente disponible.  
CD/USB/BT : Appuyez dessus pour rechercher la piste précédente.  
Appuyez dessus pour mettre en marche l'appareil. Rappuyez dessus pour éteindre et passer en mode veille.
5. MARCHÉ/ARRÊT : Appuyez dessus pour mettre en marche l'appareil. Rappuyez dessus pour éteindre et passer en mode veille.
6. PAVÉ NUMÉRIQUE : DAB+/FM : Appuyez sur ces boutons pour afficher directement la station radio mémorisée. Maintenez la touche enfoncée pour enregistrer la station de radio.  
CD/USB : Appuyez sur la touche REPEAT pour passer à une autre opération de lecture répétée. Appuyez sur la touche PROGRAM pour configurer l'opération de lecture du programme. Appuyez sur la touche FOLDER pour changer de dossier (uniquement pour les MP3).  
BT : Maintenez enfoncée la touche PAIR pour annuler la connexion en cours et lancer la recherche d'un autre dispositif Bluetooth.
7. AFFICHAGE : Pour afficher l'état de fonctionnement de l'appareil et des informations.
8. BOUTONS DE COMMANDE DES CASSETTES : (PAUSE / ARRÊT / ÉJECTION / AVANCE / REMBOBINAGE / LECTURE / ENREGISTREMENT)
9. VOLUME : Pour régler le volume principal.
10. STOP / ENTER : DAB+ / FM : Appuyez dessus pour sélectionner le réglage à modifier dans le menu.  
CD / USB : Appuyez sur cette touche pour arrêter la lecture.
11. SUIVANT : DAB+ : Appuyez dessus pour afficher les informations de la prochaine station.  
FM : Appuyez brièvement pour syntoniser une autre fréquence. Maintenez enfoncée pour rechercher la prochaine station disponible.  
CD/USB/BT : Appuyez dessus pour rechercher la piste suivante.
12. LECTURE/PAUSE/SCAN : DAB+ : Appuyez sur cette touche pour lancer la recherche automatique de toutes les stations DAB+ disponibles.  
FM : Appuyez brièvement pour basculer entre l'audio stéréo et mono. Appuyez sur cette touche pour lancer la recherche automatique de toutes les stations FM disponibles.  
CD/USB/BT : Appuyez sur cette touche pour alterner entre l'interruption et la reprise de la lecture.
13. Porte du compartiment à CD
14. Porte du compartiment à cassettes
15. Port des basses
16. Haut-parleur
17. Poignée de transport

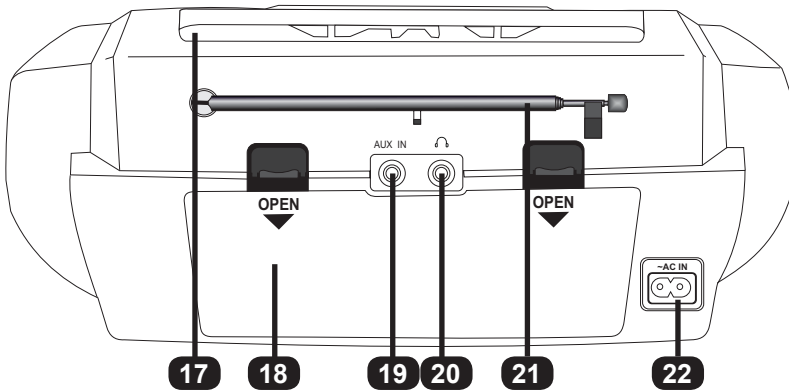
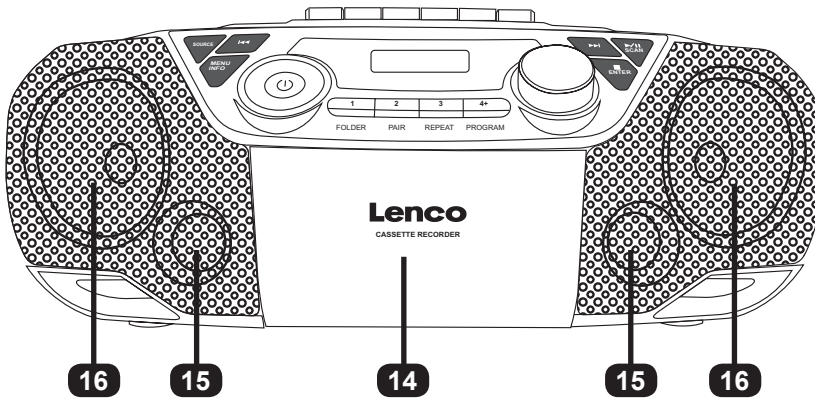

- 18. Porte du compartiment à piles
- 19. Entrée auxiliaire : Pour brancher un lecteur audio externe
- 20. Sortie casque : Pour brancher des écouteurs externes
- 21. Antenne : L'antenne doit être déployée pour assurer une bonne réception DAB+ / FM
- 22. ~AC in : Branchez le cordon d'alimentation à cette prise

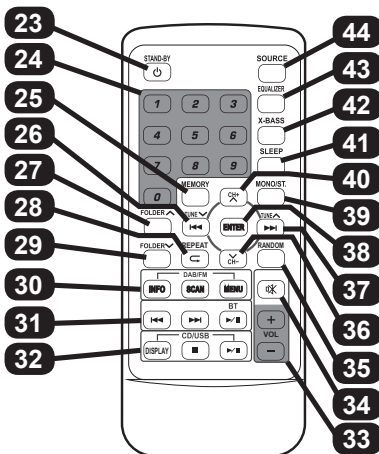

- 23. Mise en veille
- 24. Boutons numériques
- 25. Mémoire
- 26. Précédent / Tune
- 27. Dossier
- 28. Répétition
- 29. Dossier
- 30. Info - Scan - Menu
- 31. BT précédent - BT suivant - BT Play/pause
- 32. Affichage ID3 Tag - CD/USB Stop - CD/USB Lecture/Pause
- 33. Volume+/-
- 34. Muet
- 35. Aléatoire
- 36. STATION-
- 37. Suivant / Tune
- 38. Entrée
- 39. Mono/stéréo
- 40. STATION+
- 41. Veille
- 42. X-BASS
- 43. Égaliseur
- 44. Source

## INSERTION DES PILES

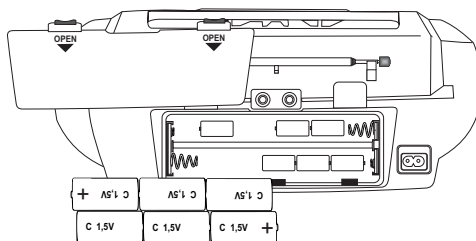
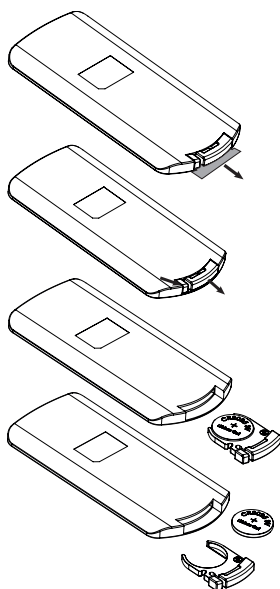

### FONCTIONNEMENT SUR PILES :

Pour un fonctionnement CC, débranchez d'abord la fiche CA de la prise secteur et débranchez le cordon d'alimentation CA de la prise d'entrée CA. Retirez la porte du compartiment à piles à l'arrière de l'appareil. Installez 6 piles UM-2 (LR14) de taille C (NON fournies) en respectant les indications de polarité indiquées à l'intérieur du compartiment. Installez la porte du compartiment à piles.

Remarque :

- Comme l'appareil consomme un peu d'énergie des piles en mode veille, retirez les piles si vous ne comptez pas utiliser l'appareil pendant une longue période.
- Étant donné que l'appareil est en mode d'économie d'énergie lorsqu'il est en veille sur piles, vous pouvez UNIQUEMENT appuyer sur le bouton **STANDBY** de l'appareil et le maintenir enfoncé pendant plus de 5 secondes pour allumer l'appareil. Pour l'éteindre, rappelez sur le bouton **STANDBY**.

### UTILISATION DE LA TÉLÉCOMMANDE :

Une pile CR2025 est déjà installée dans la télécommande.

Avant de l'utiliser, retirez la feuille d'isolation de la batterie comme indiqué à gauche.

Pour insérer une nouvelle pile, veuillez vous référer à la figure ci-contre. En installant une pile, veillez à suivre les instructions.

## UTILISATION DES ÉCOUTEURS/DU CASQUE

Vous trouverez la connexion pour le casque sur la face arrière du SCD-720. Utilisez un casque ou des écouteurs avec une prise stéréo de 3,5 mm pour connecter le casque au SCD-720.

Si vous insérez la prise stéréo 3,5 mm, les haut-parleurs du SCD-720 s'éteignent. Seul le casque d'écoute fonctionnera désormais.

Vous pouvez contrôler le volume à l'aide du bouton de volume. Toutes les autres fonctions sont identiques à celles d'une utilisation normale sans casque connecté.

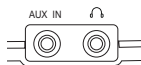

## METTEZ LE SCD-720 EN MARCHÉ

Branchez le SCD-720 avec le câble d'alimentation à la prise de courant.

Si vous branchez le SCD-720 à l'alimentation électrique, l'alimentation de la batterie sera automatiquement coupée.

Appuyez sur le bouton **STANDBY** pour mettre l'appareil en marche. Pour l'éteindre, rappelez sur le bouton **STANDBY**.

Vous pouvez sélectionner la source d'entrée à l'aide du bouton **SOURCE**.

Vous pouvez sélectionner :

**RADIO DAB+, Radio FM, CD, USB, BLUETOOTH, CASSETTE (CASSETTE), AUDIO IN (AUX)**

Réglage du volume :

Tournez le bouton **VOLUME** pour modifier le volume.

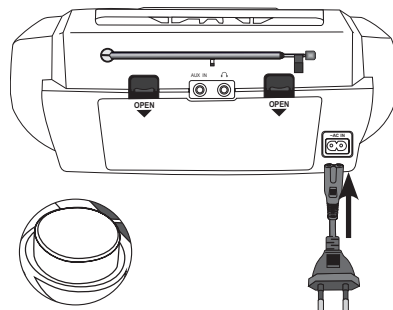





## RADIO DAB+

### Ajustement de l'antenne

L'antenne située sur le panneau arrière de l'appareil doit être complètement déployée pour assurer une bonne réception DAB+/FM. Orientez l'antenne autrement afin d'améliorer la réception.

### UTILISATION EN DAB+

La première fois que le mode DAB+ est sélectionné, l'appareil recherchera automatiquement les stations DAB+ disponibles. Attendez que l'appareil ait fini la recherche. L'écran indiquera la progression de la recherche. Après la recherche, la radio se syntonisera sur la première station.



Les stations disponibles dans une certaine bande de réception s'affichent à l'écran. En cas de faible réception, la station peut vaciller ou ne pas émettre de son. Essayez de déplacer le récepteur ou de faire pivoter l'antenne afin que le faible signal DAB+ arrive sans faiblir (les noms des stations sont toujours affichés lorsque le signal est faible).

### Recherche automatique

1. Mettez l'appareil en marche et réglez-le en mode DAB+.
2. Appuyez sur la touche **SCAN** (ou appuyez sur la touche **SCAN** de la télécommande) et maintenez-la enfoncée pour lancer la recherche automatique des stations disponibles.

### Recherche manuelle

La recherche manuelle peut vous permettre de régler l'antenne ou la station de recherche qui n'a pas été repérée lors de la recherche automatique.

1. Appuyez sur la touche **MENU** (ou appuyez sur la touche **MENU** de la télécommande) et maintenez-la enfoncée pour accéder aux commandes du menu.
2. Appuyez sur la touche **◀◀** ou **▶▶** jusqu'à ce que « Manual » (Manuel) s'affiche, puis appuyez sur la touche **ENTER**.
3. Appuyez sur la touche **◀◀** ou **▶▶** pour sélectionner le canal souhaité (Sélection entre 5 A et 13 F). Appuyez sur la touche **ENTER** pour confirmer.
4. Pour sélectionner un autre canal (5 A - 13 F), appuyez sur la touche **◀◀** ou **▶▶**, puis sur le bouton **ENTER** pour confirmer.
5. Une fois que vous avez trouvé la station, appuyez sur le bouton **ENTER** pour la sélectionner.
6. Pour quitter la recherche manuelle, appuyez sur la touche **MENU**.

### Syntonisation

Après avoir balayé toutes les stations DAB disponibles, appuyez sur la touche **◀◀** ou **▶▶** pour afficher et parcourir la liste des stations. Ensuite, appuyez sur la touche **ENTER** pour que la radio se syntonise à cette station en quelques secondes.

### Mémorisation des présélections DAB+ (Vous pouvez mémoriser 20 stations DAB+ au maximum)

Utiliser les boutons de l'unité pour mémoriser le pré réglage. Pour l'enregistrer sur le canal pré réglé 1, 2 ou 3, appuyez sur la touche numérique et maintenez-la enfoncée. Ensuite, elle s'enregistre sur ce numéro pré réglé. Pour l'enregistrer sur un autre canal pré réglé de 4 à 20, appuyez sur la touche numérique « 4+ » et maintenez-la enfoncée. « Store » (Sauvegarde) s'affiche. Appuyez sur la touche **◀◀** ou **▶▶** pour sélectionner le numéro de pré réglage de votre choix à sauvegarder. Appuyez sur la touche **ENTER** pour sauvegarder. Utiliser les boutons de la télécommande pour mémoriser le pré réglage. Appuyez sur la touche **MEMORY**, « Store » (Sauvegarde) s'affiche. Appuyez sur la touche **◀◀** ou **▶▶** pour sélectionner le numéro de pré réglage de votre choix à sauvegarder. Appuyez sur la touche **ENTER** pour sauvegarder.

### Charger des présélections DAB+ stockées

Utiliser les boutons de l'unité pour rappeler le pré réglage. Pour revenir au canal pré réglé 1, 2 ou 3, appuyez sur la touche numérique correspondante. Ensuite, il se syntonise sur ce canal pré réglé. Pour revenir à l'autre canal pré réglé de 4 à 20, appuyez sur la touche numérique « 4+ ». « Recall » (Rappeler) s'affiche. Appuyez sur la touche **◀◀** ou **▶▶** pour sélectionner le numéro du pré réglage de votre choix à rappeler. Appuyez sur **ENTER** pour rappeler.

Utiliser les boutons de la télécommande pour rappeler le pré réglage. Appuyez sur la touche **MEMORY**, « Recall » (Rappeler) s'affiche. Appuyez sur la touche **◀◀** ou **▶▶** pour sélectionner le numéro du pré réglage de votre choix à rappeler. Appuyez sur **ENTER** pour rappeler.

### Affichage des informations d'une station DAB+

Pour changer les informations affichées, appuyez plusieurs fois sur le bouton **INFO**.

### AUTRES FONCTIONS DU MENU DAB+

Le contrôle de la gamme dynamique (DRC, voir note ci-dessous) et l'élagage (cette fonction supprime les stations inactives) peuvent être réglés dans le menu. Appuyez sur la touche **MENU** (ou appuyez sur la touche **MENU** de la télécommande) et maintenez-la enfoncée pour accéder aux commandes du menu. Puis appuyez sur le bouton **◀◀** ou **▶▶** pour les différentes options et enfin appuyez sur **ENTER** (**ENTRÉE**) pour confirmer.

Remarque :

- DRC peut rendre les sons faibles lus faciles à entendre quand l'appareil est utilisé dans un environnement bruyant
- Il n'est pas possible d'utiliser la fonction DRC avec certaines diffusions DAB+. Si la diffusion ne prend pas en charge le DRC, alors le réglage de DRC dans l'appareil n'aura aucun effet.
- Une modification de la valeur de DRC sur votre appareil vous permet d'appliquer un facteur d'échelle à ce niveau.
- Après avoir réglé le niveau de DRC, le son peut être plus fort.





Il y a trois niveaux de compression :

DRC élevé :	Compression maximale telle qu'envoyée avec le service transmis
DRC faible :	Réglé sur 1/2 du service transmis envoyé
DRC désactivé :	Pas de compression

## RADIO FM

### Ajustement de l'antenne

L'antenne située sur le panneau arrière de l'appareil doit être complètement déployée pour assurer une bonne réception DAB+/FM. Orientez l'antenne autrement afin d'améliorer la réception.

### UTILISATION DE LA RADIO FM

#### Recherche automatique

1. Mettez l'appareil en marche et réglez-le en mode FM.
2. Maintenez enfoncé le bouton **SCAN** pour lancer une recherche automatique et sauvegarder les stations disponibles (max. 20 emplacements).

#### Recherche manuelle

1. Appuyez à plusieurs reprises sur la touche **◀◀** ou **▶▶** pour syntoniser une autre fréquence.
2. Vous pouvez également appuyer sur la touche **◀◀** ou **▶▶** et la maintenir enfoncée pour rechercher automatiquement le prochain canal disponible.

#### Mémorisation des présélections FM (La radio peut mémoriser au total 20 FM stations)

Utiliser les boutons de l'unité pour mémoriser le présélecteur. Pour l'enregistrer sur le canal présélecteur 1, 2 ou 3, appuyez sur la touche numérique et maintenez-la enfoncée. Ensuite, elle s'enregistre sur ce numéro présélecteur. Pour l'enregistrer sur un autre canal présélecteur de 4 à 20, appuyez sur la touche numérique « 4+ » et maintenez-la enfoncée. « Store » (Sauvegarde) s'affiche. Appuyez sur la touche **◀◀** ou **▶▶** pour sélectionner le numéro de présélecteur de votre choix à sauvegarder. Appuyez sur la touche **ENTER** pour sauvegarder. Utiliser les boutons de la télécommande pour mémoriser le présélecteur. Appuyez sur la touche **MEMORY**, « Store » (Sauvegarde) s'affiche. Appuyez sur la touche **◀◀** ou **▶▶** pour sélectionner le numéro de présélecteur de votre choix à sauvegarder. Appuyez sur la touche **ENTER** pour sauvegarder.

#### Charger des présélections FM stockées

Utiliser les boutons de l'unité pour rappeler le présélecteur. Pour revenir au canal présélecteur 1, 2 ou 3, appuyez sur la touche numérique correspondante. Ensuite, il se syntonise sur ce canal présélecteur. Pour revenir à l'autre canal présélecteur de 4 à 20, appuyez sur la touche numérique « 4+ ». « Recall » (Rappeler) s'affiche. Appuyez sur la touche **◀◀** ou **▶▶** pour sélectionner le numéro du présélecteur de votre choix à rappeler. Appuyez sur **ENTER** pour rappeler. Utiliser les boutons de la télécommande pour rappeler le présélecteur. Appuyez sur la touche **MEMORY**, « Recall » (Rappeler) s'affiche. Appuyez sur la touche **◀◀** ou **▶▶** pour sélectionner le numéro du présélecteur de votre choix à rappeler. Appuyez sur **ENTER** pour rappeler.

#### Sélection Stéréo/forcer mono

Lorsque vous recevez une station de radio FM stéréo, appuyez sur la touche **▶/||** de l'appareil (ou sur la touche **MONO/ST.** de la télécommande) pour basculer entre l'audio stéréo et l'audio mono forcé.

#### Affichage des informations d'une station FM

Pour changer les informations affichées, appuyez plusieurs fois sur le bouton **INFO**.

#### AUTRES UTILISATIONS DU MENU FM

Scan Setting (réglage de la recherche) et Audio Setting (réglage de l'audio) peuvent être réglés par le biais du menu. Appuyez sur la touche **MENU** (ou appuyez sur la touche **MENU** de la télécommande) et maintenez-la enfoncée pour accéder aux commandes du menu. Puis appuyez sur le bouton **◀◀** ou **▶▶** pour les différentes options et enfin appuyez sur **ENTER (ENTRÉE)** pour confirmer.

## BLUETOOTH

Suivez les instructions d'appariement ci-dessous pour associer l'appareil à votre appareil Bluetooth.

1. Appuyez plusieurs fois sur le bouton **SOURCE** pour passer en mode Bluetooth. L'écran affiche « BT AUDIO ». L'appareil commence la recherche et « BT AUDIO » clignote.
2. Si l'appareil n'a jamais été apparié à un appareil Bluetooth auparavant ou ne parvient pas à trouver le dernier appareil apparié, l'écran et l'indicateur d'état Bluetooth continueront de clignoter. Activez la fonction Bluetooth de votre appareil et activez la recherche jusqu'à ce qu'il ait trouvé « Lenco SCD-720 ». Sélectionnez « Lenco SCD-720 » sur l'appareil Bluetooth pour établir la connexion. Saisissez le mot de passe « 0000 », si nécessaire.
3. Après un appariement réussi, l'appareil affiche « BT AUDIO » en permanence.
4. Vous pouvez maintenant commencer à lire de la musique à partir de votre smartphone sans fil sur l'enceinte.
5. Vous pouvez appuyer sur le bouton **▶/||** pour mettre la lecture en pause ou reprendre la playback.
6. Vous pouvez appuyer sur la touche **◀◀** ou **▶▶** pour rechercher la chanson précédente ou suivante.

Remarque :

- Maintenez enfoncée la touche **PAIR** pour annuler la connexion en cours et lancer la recherche d'un autre dispositif Bluetooth.
- Ce produit est doté d'une fonction de réception bluetooth, vous ne pouvez pas l'utiliser pour transmettre de son bluetooth (le casque ou l'oreillette Bluetooth ne reçoit pas le signal du SCD-720), cela signifie que vous pouvez recevoir sans fil un signal sonore bluetooth provenant d'une source externe comme un smartphone.



## FONCTIONNEMENT CD/USB

### Commande Lecture/pause/Arrêt

Pour suspendre la lecture, appuyez sur le ►/|| bouton. Rappuyez sur ce bouton pour reprendre la lecture. Pour arrêter la lecture, appuyez sur le ■ bouton.

### Changement de piste/Recherche de musique rapide

Pendant la lecture, appuyez sur la touche ◀◀ ou ▶▶ pour passer à la piste précédent ou suivant. Pendant la lecture, appuyez sur la touche ◀◀ ou ▶▶ pour lancer la lecture rapide. Lorsque vous relâchez la touche ◀◀ ou ▶▶, la lecture à la vitesse normale recommence.

### Lecture répétée/lecture aléatoire

Mode CD Disc (Disque compact). Pendant la lecture, appuyez plusieurs fois sur le bouton **REPEAT (RÉPÉTER)** pour basculer entre « REP. ONE » (RÉPÉTER UN), « RANDOM » (ALÉATOIRE) et reprendre à la lecture normale.

Mode MP3 Disc (disque MP3) ou MP3 USB. Pendant la lecture, appuyez plusieurs fois sur la touche **REPEAT (RÉPÉTER)** pour basculer entre « REP.ONE » (RÉPÉTER UN), « REP.ALBUM » (REPETER .L.ALBUM), « REP.ALL » (RÉPÉTER TOUT), « RANDOM » (ALÉATOIRE) et revenir à la lecture normale.

### Lecture programmée

#### Mode Disque CD

1. En mode arrêt, appuyez sur la touche **PROGRAM**, l'écran affiche le numéro de programme et le numéro de piste.
2. Appuyez sur la touche ◀◀ ou ▶▶ pour sélectionner la piste de votre choix. Appuyez sur le bouton **PROGRAM** pour sauvegarder la piste voulue.
3. Répétez les étapes 2 pour sauvegarder jusqu'à 30 pistes programmées. Appuyez sur la touche ►/|| pour lancer la lecture des pistes programmées.
4. Pour effacer la lecture programmée, appuyez deux fois sur le bouton ■ ou changez de mode.
5. Pendant la lecture du programme, vous pouvez également effectuer l'opération « Repeat One » (Répéter un) ou « Repeat All » (Répéter tout) ; cependant, la lecture aléatoire n'est pas prise en charge.

#### Mode Disque MP3 ou USB MP3

1. En mode arrêt, appuyez sur la touche **PROGRAM**, l'écran affiche le numéro de programme et le numéro de dossier.
2. appuyez sur la touche **FOLDER** (ou la touche **FOLDER▲ / FOLDER▼** de la télécommande) pour sélectionner le dossier de votre choix.
3. Appuyez sur la touche **PROGRAM** pour sauvegarder le dossier de votre choix. Appuyez sur la touche ◀◀ ou ▶▶ pour sélectionner la piste de votre choix.
4. Appuyez sur le bouton **PROGRAM** pour sauvegarder la piste voulue.
5. Répétez les étapes 2-4 pour sauvegarder jusqu'à 99 pistes programmées. Appuyez sur la touche ►/|| pour lancer la lecture des pistes programmées.
6. Pour effacer la lecture programmée, appuyez deux fois sur le bouton ■ ou changez de mode.
7. Pendant la lecture du programme, vous pouvez également effectuer l'opération « Repeat One » (Répéter un) ou « Repeat All » (Répéter tout) ; cependant, la lecture aléatoire n'est pas prise en charge.

#### Remarque :

- Le port USB sert uniquement à la lecture, et NON à la recharge d'un appareil externe
- En plus de la lecture de disques audio CDDA, l'appareil peut également lire le format de fichier MP3 en mode CD / USB
- Si votre périphérique USB est chargé de fichiers MP3, mais l'écran continue d'afficher « NO » (AUCUN), le format de votre périphérique USB pourrait ne pas être compatible avec l'appareil.
- L'appareil prend en charge les versions USB 1.1 et 2.0. L'appareil prend en charge les périphériques USB d'une capacité allant jusqu'à 32 Go.
- L'appareil peut ne pas être compatible avec tous les périphériques USB, cela n'est pas un problème.
- Pour la lecture de fichiers MP3, un maximum de 255 dossiers et 999 fichiers est pris en charge.
- En raison du mécanisme de lecture/écriture de fichiers USB, le premier fichier écrit sur le périphérique USB sera lu en premier et le dernier fichier écrit sera lu en dernier. (L'appareil ne trie pas par ordre alphabétique)

### Sélection du Dossier (fichiers MP3 uniquement)

Lors de la lecture MP3, appuyez sur la touche **FOLDER** (ou la touche **FOLDER▲ / FOLDER▼** de la télécommande) pour passer au dossier. En mode Arrêt, appuyez sur la touche **FOLDER** (ou la touche **FOLDER▲ / FOLDER▼** de la télécommande) pour passer au dossier. Appuyez ensuite sur la touche ◀◀ ou ▶▶ pour sélectionner le morceau que vous souhaitez écouter. Appuyez sur la touche ►/|| pour lancer la lecture du morceau.

### Affichage ID3 Tag (Seuls les fichiers MP3 incluent les informations ID3 Tag.)

Appuyez sur le bouton **DISPLAY DISPLAY** de la télécommande pour activer/désactiver l'affichage de l'ID3 Tag Lorsque cela est activé, les détails du titre, de l'artiste et de l'album de la piste MP3 s'affichent.

## ENTRÉE AUXILIAIRE

Branchez un câble audio de 3,5 mm (non fourni) sur la sortie ligne de votre lecteur externe et l'autre extrémité sur prise AUX IN. Appuyez sur le bouton **SOURCE** pour passer en mode AUX. « AUDIO IN » (entrée audio) s'affiche. Lancez la lecture de musique sur votre lecteur externe. L'appareil lit le son.

## CASSETTE



Appuyez sur la touche **SOURCE** pour passer en mode Casette. L'écran affiche « TAPE » (CASSETTE). Les boutons de commande des cassettes sont situés sur la partie supérieure avant de l'appareil.

1. Appuyez sur la touche **ARRÊTER/ÉJECTER LA CASSETTE** pour ouvrir le compartiment de la cassette.
2. Insérez la cassette et fermez correctement la porte.

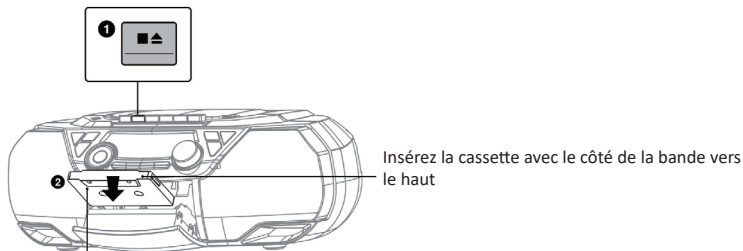

La face de lecture est tournée vers l'avant

3. Appuyez sur la touche **LECTURE DE LA CASSETTE** pour lancer la lecture.
4. Appuyez sur la touche de **SUSPENDRE LA LECTURE DE LA CASSETTE** pour suspendre la lecture. Pour reprendre la lecture, appuyez sur la touche **SUSPENDRE LA LECTURE DE LA CASSETTE** pour la relâcher.
5. Pour arrêter la lecture, appuyez sur la touche **ARRÊTER/ÉJECTER LA CASSETTE** .
6. En mode Arrêt, appuyez sur la touche **AVANCER CASSETTE** ou **REMBOBINER** pour avancer ou rembobiner la cassette.
7. Pour ouvrir la porte du compartiment de la cassette en mode Arrêt, appuyez une fois sur la touche **ARRÊTER/ÉJECTER LA CASSETTE** .
8. Pour ouvrir la porte du compartiment de la cassette pendant la lecture, appuyez deux fois sur la touche **ARRÊTER/ÉJECTER LA CASSETTE** .
9. Pour enregistrer, appuyez simultanément sur la touche **LECTURE CASSETTE** et **ENREGISTREMENT** .

### REMARQUE :

- Seule la cassette normale de type 1 peut être utilisée pour l'enregistrement.
- Si la bande a du mou, rembobinez le mou à l'aide d'un crayon pour éviter d'endommager la bande ou l'appareil.

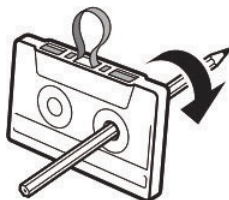

- Au dos de la cassette se trouvent des languettes gauche et droite. Cette languette peut être cassée. Si tel est le cas, il n'est plus possible d'enregistrer sur ce côté de la cassette. Lorsque les deux languettes sont retirées, il n'est plus possible d'enregistrer sur la cassette. Le bouton **D'ENREGISTREMENT** se verrouille alors et ne peut plus être enfoncé.

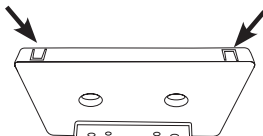



## AUTRES FONCTIONS

### UTILISATION EQ / X-BASS

Appuyer sur le bouton **EQUALIZER (ÉGALISEUR)** de la télécommande permet de changer les effets sonores de celui-ci. Vous pouvez également renforcer l'effet de basse de la musique. Appuyez sur le bouton **X-BASS (BASSE-X)** de la télécommande pour faire basculer l'effet BASSE-X entre MARCHE et ARRÊT.

Remarque :

- Lorsque l'option Basse-X est activée, l'effet sonore de l'égaliseur est désactivé. Appuyer sur le bouton **EQUALIZER (ÉGALISEUR)** n'affichera que Basse-X en marche, sans aucun effet d'égalisation. Pour reprendre l'effet sonore de l'ÉG, appuyez d'abord sur la touche **X-BASS (BASSE-X)** pour l'éteindre.

### FONCTION VEILLE AUTOMATIQUE

Lorsque l'appareil est allumé, appuyez plusieurs fois sur le bouton **SLEEP (SOMMEIL)** de la télécommande pour sélectionner les différentes durées de la minuterie de sommeil. Lorsque la minuterie de sommeil est réglée, la durée restante de la minuterie s'affiche périodiquement à l'écran. Lorsque la minuterie de sommeil est à zéro, l'appareil s'éteint automatiquement. Pour annuler la minuterie de sommeil, appuyez sur le bouton **STANDBY (VEILLE)** pour éteindre l'appareil ou appuyez sur le bouton **SLEEP (SOMMEIL)** pour sélectionner «SLEEP OFF» (ARRÊT DE SOMMEIL).

### AUTRES UTILISATIONS DU MENU

LANGUAGE SETUP (RÉGLAGE DE LA LANGUE), SOFTWARE VERSION CHECK (VÉRIFICATION DE LA VERSION DU LOGICIEL) et FACTORY RESET (RÉINITIALISATION DES RÉGLAGES D'USINE) peuvent être réglés par l'intermédiaire du menu. Appuyez et maintenez enfoncée le bouton **MENU** (ou appuyez sur le bouton **MENU** de la télécommande) pour accéder à la commande de menu. Puis appuyez sur le bouton **◀◀** ou **▶▶** pour les différentes options et enfin appuyez sur **ENTER (ENTRÉE)** pour confirmer.

### ÉCONOMIE D'ÉNERGIE

En raison des exigences de l'ErP et de la protection de l'environnement, l'appareil se mettra automatiquement en mode veille quand aucune musique n'est lu pendant environ 15 minutes. Lorsque l'appareil est hors tension en raison de l'erreur ErP, vous pouvez appuyer sur la touche **STANDBY** pour rallumer l'appareil.

## FONCTION DE LA TÉLÉCOMMANDE

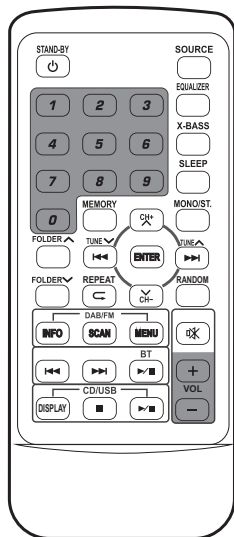

**Mise en veille :**

Appuyez sur le bouton **STANDBY** pour mettre l'appareil en marche.

Pour l'éteindre, appuyez sur le bouton **STANDBY**.

**Source :**

Sélection de la fonction utilisateur : **RADIO DAB+**, **FM-RADIO**, **CD**, **USB**, **BLUETOOTH**, **CASSETTE (CASSETTE)**, **ENTRÉE AUDIO (AUX)**.

**Égaliseur :**

Configuration de l'égaliseur : **FLAT / ROCK / CLASSIC / POP / VOCAL / JAZZ**.

**X-Bass :**

Activer/désactiver Super bass.

**Veille :**

Configuration du temps de veille :  
90-80-70-60-50-40-30-20-10 min.

**Mono/stéréo :**

Sélection Mono Stéréo pour la radio FM uniquement.

**Folder <sup>AV</sup> :**

Sélection de dossiers pour USB et MP3-CD.

**Mémoire :**

CD : Programmations de pistes CD.

DAB+ : programmation ou rappel des présélections.

FM : programmation ou rappel des présélections.

CD/USB/BT : Recul de piste ou piste suivante.

DAB+ : Sélection des stations recherchées

FM : Fréq. haut/bas à 50 kHz.

DAB+/FM : Rappel des présélections.

CD/USB/BT : Aucune fonction.

**Tune<sup>V</sup> / tune<sup>A</sup> :**  
**(◀◀ / ▶▶)**

**CH+/CH- :**

CD : Répéter un ou répéter tout.

USB : Répéter un, répéter l'album ou répéter tout.

**Répétition  :**

CD/USB : Activer/désactiver la fonction aléatoire.

### FONCTIONS DAB/FM :

**INFO :**

Afficher les informations sur les données lors de la réception de la station dab+.

**RECHERCHE :**

Rechercher toutes les stations dab+.

**MENU :**

Accéder aux fonctions du menu en combinaison avec les touches **◀◀** ou **▶▶** et **ENTER**.

Fonctions DAB+/FM et fonctions de configuration.

### FONCTIONS BLUETOOTH :

**◀◀ :**

recul.

**▶▶ :**

suivant.

**⏸ :**

Fonction Lecture/pause.

### FONCTIONS CD/USB :

**AFFICHAGE :**

ID-3 tag Marche ou Arrêt.

**■ :**

Fonction Arrêt.

**⏸/■ :**

Fonction Pause/Lecture.

**VOLUME :**

**VOL+ :**

Augmenter le volume

**VOL- :**

Diminuer le volume



## DONNÉES TECHNIQUES

### CARACTÉRISTIQUES TECHNIQUES

Plage de fréquence radio DAB+ :	174,928-239,2 MHz
Plage de fréquence radio FM :	87,5-108 MHz
Plage de fréquence Bluetooth :	2,402-2,480 GHz
Puissance de transmission Bluetooth :	4 dBm
Entrée d'alimentation CA :	230 V ~ 50 Hz 25 W
Fonctionnement sur piles :	6 x 1,5 V « C » (UM-2), non fournies
Puissance de sortie des enceintes :	2 x 6 W
Bluetooth :	V5.0
Entrée auxiliaire :	Prise jack stéréo de 3,5 mm
Sortie casque :	Prise jack stéréo de 3,5 mm
Pile de la télécommande :	1 pile CR2025
Dimensions de l'appareil (L x P x H) :	390 x 228 x 138 mm
Température de fonctionnement :	0-45 °C
Poids total :	2,1 kg

- Les caractéristiques sont indiquées uniquement à titre indicatif. Les valeurs de poids et de taille sont des approximations.
- Étant donné que nous améliorons constamment nos produits, leurs caractéristiques et fonctions peuvent changer sans préavis.

### Garantie

Commaxx B.V. propose un service et une garantie conformément à la législation européenne, ce qui signifie qu'en cas de besoin de réparation (aussi bien pendant et après la période de garantie), vous pouvez contacter votre revendeur le plus proche.

Remarque importante : Il n'est pas possible de renvoyer l'appareil pour réparation directement à Commaxx B.V..

Remarque importante : si l'appareil est ouvert ou modifié de quelque manière que ce soit par un réparateur non agréé, la garantie sera caduque.

Cet appareil ne convient pas à une utilisation professionnelle. En cas d'utilisation professionnelle, les obligations de garantie du fabricant seront annulées.

### Clause de non-responsabilité

Des mises à jour du logiciel et/ou des composants informatiques sont régulièrement effectuées. Il se peut donc que certaines instructions, caractéristiques et images présentes dans ce document diffèrent légèrement de votre configuration spécifique. Tous les articles décrits dans ce guide sont fournis uniquement à des fins d'illustration et peuvent ne pas s'appliquer à une configuration spécifique. Aucun droit légal ne peut être obtenu depuis les informations contenues dans ce manuel.

### Mise au rebut de l'appareil usagé

Ce symbole indique que le produit électrique concerné ainsi que les piles ne doivent pas être jetés avec les autres déchets ménagers en Europe. Pour garantir un traitement correct des piles et de l'appareil usagés, veuillez les mettre au rebut conformément aux réglementations locales en vigueur en matière d'appareils électriques et autres piles. En agissant de la sorte, vous contribuerez à la préservation des ressources naturelles et à l'amélioration des niveaux de protection environnementale concernant le traitement et la destruction des déchets électriques (directive sur les déchets des équipements électriques et électroniques).



### DECLARATION DE CONFORMITE

Le soussigné, Commaxx, déclare que l'équipement radioélectrique du type [Lenco SCD-720] est conforme à la directive 2014/53/UE. Le texte complet de la déclaration UE de conformité est disponible à l'adresse internet suivante : [https://commaxx-certificates.com/doc/scd-720\\_doc.pdf](https://commaxx-certificates.com/doc/scd-720_doc.pdf)

Type RF	Bande de fréquences (MHz)	Puissance (dBm)
Bluetooth	2402-2480	< 6
DAB	174-240	-
FM	87.5-108	-

### Service après-vente

Pour en savoir plus et obtenir de l'assistance, visitez [www.lenco.com](http://www.lenco.com)  
Commaxx B.V. Wiebachstraat 37, 6466 NG Kerkrade, Pays-Bas.

**PRECAUCIÓN:**

El uso de controles o ajustes o rendimiento de procedimientos excepto aquellos que los aquí especificados puede provocar una exposición peligrosa a la radiación.

**PRECAUCIONES PREVIAS AL USO**

**TENGA ESTAS INSTRUCCIONES EN MENTE:**

1. No cubra o bloquee ninguna apertura de ventilación. Cuando coloque el dispositivo en una estantería, deje 5 cm (2") de espacio libre alrededor de todo el dispositivo.
2. Instálelo conforme al manual de usuario que se adjunta.
3. Mantenga el aparato alejado de fuentes de calor, como radiadores, calentadores, estufas, velas u otros productos que generen calor o llama viva. El aparato solo puede usarse en climas moderados. Se deben evitar los ambientes extremadamente fríos o cálidos. La gama de temperatura de funcionamiento es de entre 0° y 35°C.
4. Evite usar el dispositivo cerca de campos magnéticos fuertes.
5. Una descarga electrostática puede entorpecer el uso normal de este dispositivo. En tal caso, simplemente reinicielo siguiendo el manual de instrucciones. Durante la transmisión de archivos, por favor manéjelo con cuidado opérelolo en un entorno libre de electricidad estática.
6. ¡Advertencia! Nunca inserte un objeto en el producto a través de las ventilaciones o aperturas. Alto voltaje fluye a través del producto e insertar un objeto puede provocar una descarga eléctrica y/o un cortocircuito de sus componentes internos. Por el mismo motivo, no derrame agua o líquidos en el producto.
7. No lo utilice en zonas húmedas, como cuartos de baño, cocinas en las que se forme vapor ni cerca de piscinas.
8. El aparato no debe exponerse a goteos o salpicaduras y asegúrese de que se colocan sobre o cerca del aparato objetos llenos de líquidos, como jarrones.
9. No use este dispositivo cuando se pueda producir condensación. Cuando la unidad se usa en una sala húmeda cálida, se pueden formar gotitas de agua o condensación en el interior de la unidad y esta puede no funcionar adecuadamente; deje que la unidad se apague durante 1 o 2 horas antes de volver a encender la unidad: el aparato debe estar seco antes de conectarse a una fuente de alimentación.
10. Aunque este dispositivo está fabricado con el máximo cuidado y comprobado varias veces antes de salir de fábrica, todavía es posible que se puedan producir problemas, al igual que con todos los aparatos eléctricos. Si observa la aparición de humo, una acumulación excesiva de calor o cualquier otro fenómeno inesperado, deberá desconectar inmediatamente el enchufe de la toma de corriente.
11. Este dispositivo debe funcionar con una fuente de alimentación que se especifica en la etiqueta de especificaciones. Si no está seguro del tipo de alimentación que se usa en su hogar, consulte con el distribuidor o una compañía eléctrica local.
12. Manténgalo alejado de los animales. A algunos animales les encanta morder los cables de alimentación.
13. Para limpiar el dispositivo use un paño seco y suave. No utilice líquidos disolventes ni con base de petróleo. Para eliminar manchas difíciles, puede usar un paño húmedo con detergente diluido.
14. El proveedor no asume ninguna responsabilidad por daños o datos perdidos provocados por un funcionamiento incorrecto, uso incorrecto, modificación del dispositivo o sustitución de la batería.
15. No interrumpa la conexión cuando el dispositivo esté formateando o transfiriendo archivos. En caso contrario, los datos se pueden estropear o perder.
16. Si la unidad dispone de función de reproducción USB, se debe conectar la memoria USB directamente en la unidad. No utilice un cable de extensión USB ya que pueden crear interferencias que causen una pérdida de datos.
17. La etiqueta calificativa se encuentra en la parte inferior o en el panel posterior del aparato.
18. Este dispositivo no está diseñado para su uso por parte de personas (incluyendo niños) con discapacidad física, sensorial o mental o con falta de experiencia o conocimientos, salvo que se les haya dado supervisión o instrucciones acerca del uso correcto del dispositivo por parte de una persona responsable de su seguridad.
19. Este producto está diseñado para un uso no profesional únicamente y no para un uso comercial o industrial.
20. Asegúrese de que la unidad esté fijada en una posición estable. La garantía no cubrirá los daños derivados de usar este producto en una posición inestable, vibraciones o golpes o por no seguir otras advertencias o precauciones que aparecen en este manual de usuario.
21. Nunca retire la carcasa del dispositivo.
22. Nunca coloque este dispositivo sobre otro equipo eléctrico.
23. Mantenga las bolsas de plástico fuera del alcance de los niños.
24. Use únicamente los dispositivos/accesorios especificados por el fabricante.
25. Remita todas las reparaciones al personal cualificado. Es necesario el mantenimiento cuando el aparato presenta cualquier tipo de daño, por ejemplo, el cable de alimentación o el enchufe presentan daños; se ha vertido líquido sobre el aparato; se han caído objetos en el aparato; el aparato se ha expuesto a la lluvia o humedad; el aparato no funciona normalmente o se ha caído.
26. Una larga exposición a sonidos elevados de reproductores de música personales puede provocar una pérdida de audición temporal o permanente.
27. Si el producto viene con un cable de alimentación o un adaptador de corriente de CA:
  - Si se produce cualquier problema, desconecte el cable de alimentación CA y remítalo a mantenimiento por parte de personal cualificado.
  - No pise o pince el adaptador de alimentación. Tenga mucho cuidado, en especial en las zonas alrededor de las tomas y el punto de salida del cable. No coloque objetos pesados en el adaptador de alimentación, ya que pueden dañarlo. ¡Mantenga el dispositivo fuera del alcance de los niños! Si juegan con el cable de alimentación, puede sufrir lesiones graves.
  - Desconecte el dispositivo durante tormentas eléctricas o cuando no vaya a usarse durante periodos prolongados de tiempo.
  - La salida de la toma debe instalarse cerca del equipo y debe ser fácilmente accesible.
  - No sobrecargue las tomas CA o los cables de extensión. La sobrecarga puede provocar un incendio o una descarga eléctrica.
  - Los dispositivos con construcción de Clase 1 deben estar conectados a una toma de corriente con una conexión a tierra protegida.

- Los dispositivos con construcción de Clase 2 no requieren una conexión a tierra.
  - Sujete siempre el enchufe cuando los extraiga de la toma de corriente. No tire del cable de alimentación. Esto puede provocar un cortocircuito.
  - No utilice un cable de alimentación o enchufe deteriorado o una toma suelta. Si lo hace, podría provocar un incendio o una descarga eléctrica.
28. Si el producto contiene o se entrega con un mando a distancia que contiene pilas de botón / celdas:
- Advertencia:
- “Ni ingiera la pila, riesgo de quemadura química” o frase equivalente.
  - [El mando a distancia que se suministra] Este producto contiene una pila de tipo botón/moneda. Si la pila se traga, puede provocar graves quemaduras internas en sólo 2 horas y podría ocasionar la muerte.
  - Mantenga las pilas nuevas o usadas fuera del alcance de los niños.
  - Si el compartimiento de las pilas no se cierra correctamente, deje de usar el producto y no lo deje al alcance los niños.
  - Si tiene la sospecha de que una pila ha sido ingerida o se encuentra en algún lugar del cuerpo, busque inmediatamente atención médica.
29. Precaución sobre el uso de las pilas:
- Existe riesgo de explosión si la pila no se sustituye correctamente. Sustitúyala únicamente con otra del mismo tipo u otro equivalente.
  - No se pueden exponer las pilas a temperaturas extremadamente altas o bajas, baja presión de aire a gran altitud durante el uso, almacenamiento o transporte.
  - Si cambia la pila por otra que no sea la correcta, se puede producir una explosión o la fuga de líquidos o gases inflamables.
  - Si arroja la pila al fuego o a un horno caliente, o aplasta o corta mecánicamente una pila, podría provocar una explosión.
  - Si deja una pila en un lugar con temperaturas extremadamente altas, se puede producir una explosión o una fuga de líquido o gas inflamable.
  - Si se expone la pila a una presión de aire extremadamente baja, se puede producir una explosión o la fuga de líquidos o gases inflamables.
  - Se debe prestar atención a los aspectos medioambientales sobre la eliminación de baterías.

#### INSTALACIÓN:



- Desembale todas las piezas y retire el material protector.
- No conecte la unidad a la corriente eléctrica antes de comprobar la tensión de la corriente y antes de que se hayan hecho todas las demás conexiones.

### ADVERTENCIA PARA EL REPRODUCTOR CD / DVD:

#### Producto láser de clase 1

PRODUCTO LÁSER DE CLASE 1 APPAREIL À LASER DE CALSSE 1 PRODUCO LASER DE CLASE 1	PRECAUCIÓN RADIACIÓN LÁSER INVISIBLE CUANDO SE ABRA Y LOS CIERRES SE DESBLOQUEEN EVITE LA EXPOSICIÓN AL HAZ	
Este producto contiene un dispositivo láser de baja potencia.		

#### ADVERTENCIA: NO TOQUE LALENTE.

	<b>ADVERTENCIA:</b> Utilizar un reproductor de música personal mientras participa en el tráfico puede hacer que el usuario esté menos atento a los peligros potenciales, como vehículos que se acercan.
	<b>ADVERTENCIA:</b> Para evitar posibles daños en la audición, no la escuche a volúmenes elevados durante largos periodos de tiempo.

#### ACCESORIOS:

- Cable eléctrico
- Mando a distancia
- Manual de instrucciones





## VISTA GENERAL

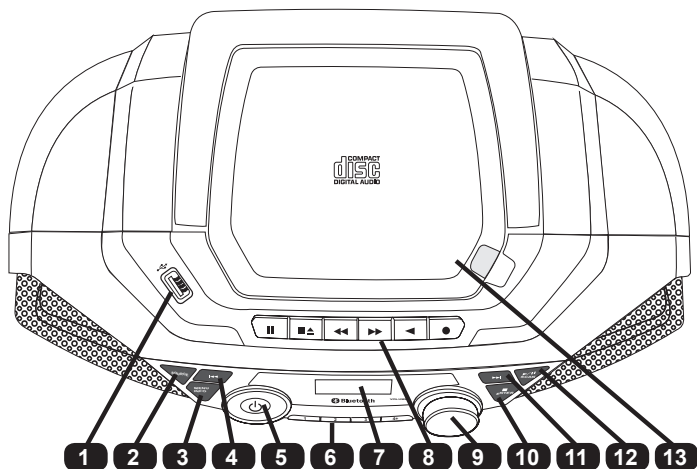

1. Entrada USB: Entrada para memoria USB
2. FUENTE: Pulse esta tecla para elegir diferentes modos: DAB+/FM/CD/USB/BLUETOOTH/CINTA DE CASETE /ENTRADA AUXILIAR.
3. MENÚ / INFORMACIÓN:
  - DAB+: Púlselo para mostrar la información de la emisora. Manténgalo pulsado para entrar en el menú para un cambio de configuración. Pulse para seleccionar el elemento del menú.
  - FM: Púlselo para mostrar la información de la emisora. Manténgalo pulsado para entrar en el menú para un cambio de configuración. Pulse para seleccionar el elemento del menú.
4. ANTERIOR :
  - DAB+: Púlselo para mostrar la información de la emisora anterior.
  - FM: Púlselo brevemente para sintonizar una frecuencia diferente. Manténgalo pulsado para buscar la emisora anterior disponible.
  - CD/USB/BT: Púlselo para buscar la pista anterior.
5. ALIMENTACIÓN : Púlselo para encender la unidad. Vuélvalo a pulsar para apagarla y entrar en modo en espera.
6. BOTONES NUMÉRICOS DE LA EMISORA DE RADIO:
  - DAB+/FM: Pulse estos botones para recuperar la emisora de radio guardada directamente. Mantenga pulsado para guardar la emisora de radio.
  - CD/USB: Pulse el botón REPEAT para cambiar a diferentes operaciones de repetición de reproducción. Pulse el botón PROGRAM para configurar el funcionamiento de reproducción del programa. Pulse el botón FOLDER para cambiar de carpeta (solo para MP3).
  - BT: Mantener pulsado el botón PAIR desconectará la conexión actual y empezará a buscar un Nuevo dispositivo Bluetooth.
7. PANTALLA: Muestra el estado de funcionamiento de la unidad y cierta información al respecto.
8. BOTONES DE CONTROL DEL CASETE: (PAUSA / PARADA/EXPULSIÓN / AVANZAR / REBOBINAR / REPRODUCIR / GRABAR)
9. VOLUMEN: Ajusta el volumen principal.
10. PARADA / ENTRAR:
  - DAB+ y FM: Púlselo para cambiar la configuración en el funcionamiento del menú.
  - CD / USB: Púlselo para detener la reproducción.
11. SIGUIENTE :
  - DAB+: Púlselo para mostrar la información de la siguiente emisora.
  - FM: Púlselo brevemente para sintonizar una frecuencia diferente. Manténgala pulsada para buscar la siguiente emisora disponible.
  - CD/USB/BT: Púlselo para buscar la pista siguiente.
12. REPRODUCCIÓN-PAUSA/BÚSQUEDA :
  - DAB+: Púlselo para iniciar la búsqueda automática de todas las emisoras DAB+ disponibles.
  - FM: Púlselo brevemente para cambiar entre audio estéreo o mono. Manténgalo pulsado para iniciar la búsqueda automática de todas las emisoras FM disponibles.
  - CD/USB/BT: Púlselo para cambiar entre hacer una pausa o reanudar la reproducción.
13. Puerta del compartimento del disco del CD
14. Puerta del compartimento de la cinta de casete
15. Puerto de bajos
16. Altavoz

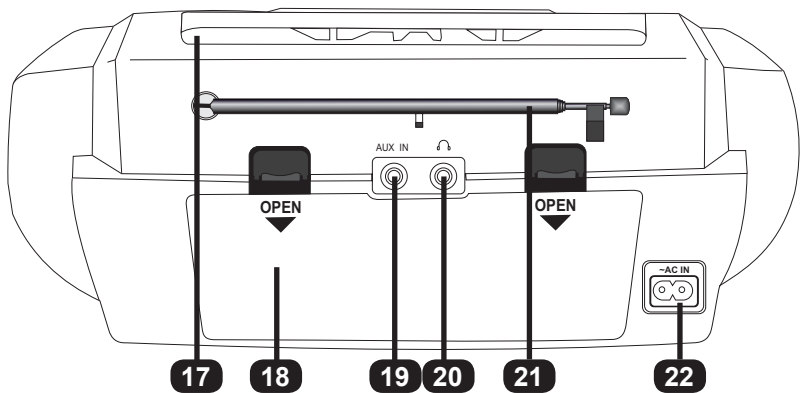
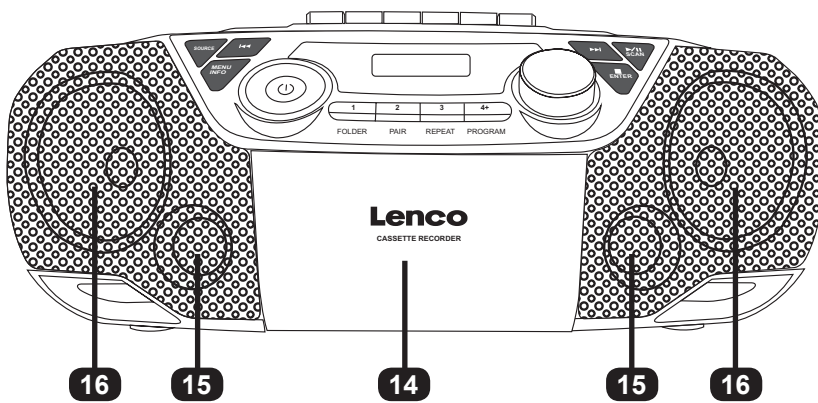

- 17. Asa de transporte
- 18. Puerta del compartimento de las pilas
- 19. ENTRADA AUXILIAR: Conéctelo al reproductor de audio externo
- 20. Salida de auriculares: Conéctelo al auricular externo
- 21. Antena: Se debe extender la antena para asegurar una Buena recepción DAB+ / FM
- 22. Entrada ~CA: Conecte el cable de alimentación a esta toma

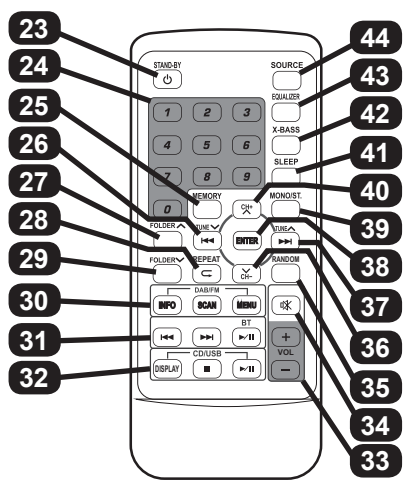

- 23. En espera
- 24. Botones numéricos
- 25. Memoria
- 26. Anterior / Sintonizar
- 27. Carp. ^
- 28. Repetir
- 29. Carp. v
- 30. Información - Buscar - Menú
- 31. BT anterior - BT siguiente - BT Reproducción/pausa
- 32. Pantalla de etiqueta ID3 - Parada de CD/USB - Reproducción / Pausa de CD/USB
- 33. Volumen +/-
- 34. Silencio
- 35. Aleatorio
- 36. CH-
- 37. Siguiente / Sintonizar ^
- 38. Entrar
- 39. Mono/Estéreo
- 40. CH+
- 41. Dormir
- 42. X-Bass
- 43. Ecualizador
- 44. Fuente

## INSERCIÓN DE LAS PILAS

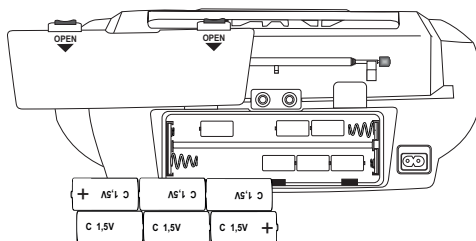
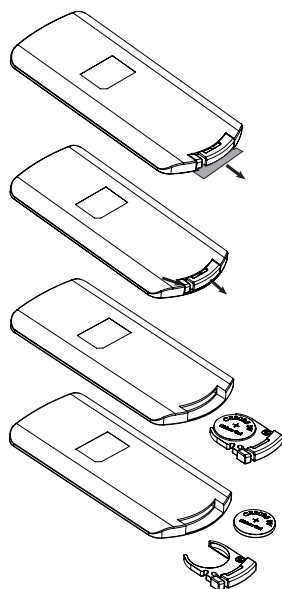

### FUNCIONAMIENTO DE LAS PILAS:

Para utilizarlo con CC, retire primero el conector de CA de la toma de CA y desconecte el cable de CA del conector de entrada de corriente. Retire la puerta del compartimento de las pilas situada en la parte posterior de la unidad. Instale 6 pilas UM-2 (LR14) tamaño C (NO suministradas) conforme a las marcas de polaridad que se muestran en el interior del compartimento. Instale la puerta del compartimento de las pilas.

#### Nota:

- Como la unidad extrae poca potencia de las pilas en modo en espera, retire las pilas si la unidad no va a usarse durante un periodo prolongado de tiempo.
- Como la unidad esté en modo de ahorro de energía cuando la batería está en modo en espera, SOLO puede usar el botón **STANDBY** manteniéndolo pulsado más de 5 segundos para encender la unidad. Para apagarlo, vuelva a pulsar el botón **STANDBY**.

### FUNCIONAMIENTO DEL MANDO A DISTANCIA:

En la unidad del mando a distancia ya se encuentra instalada una pila CR2025.

Antes de usarlo, extraiga la hoja de aislamiento de la batería tal y como se muestra a la izquierda.

Para sustituir una nueva pila, remítase a la figura que se muestra a la izquierda. Cuando inserte una pila, asegúrese de hacerlo en la dirección correcta.

## USO DE AUDÍFONOS / AURICULARES

En la parte posterior del SCD-720 encontrará la conexión de los auriculares. Use un audífono o auricular con una toma estéreo de 3,5 mm para conectar el auricular al SCD-720.

Si coloca una toma estéreo de 3.5mm los altavoces del SCD-720 se desconectarán. Solo funcionarán los auriculares.

Puede controlar el volumen mediante el dial de volumen. Todas las demás funciones son las mismas que el uso normal sin auricular conectado.

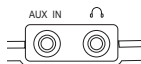

## ENCENDIDO DEL SCD-720

Conecte el SCD-720 con el cable de alimentación conectado a la salida CA.

Si conecta el cable de alimentación al SCD-720, la potencia de la batería se apagará automáticamente.

Pulse el botón **STANDBY** para encender la unidad.

Para apagarlo, vuelva a pulsar el botón **STANDBY**.

Con el botón **SOURCE** puede seleccionar la fuente de entrada

Puede seleccionar:

**DAB+ RADIO, RADIO FM, CD, USB, BLUETOOTH CINTA (CASSETE), ENTRADA DE AUDIO (AUXILIAR)**

### CONTROL DE VOLUMEN:

Gire el dial de **VOLUMEN** para cambiar el volumen.

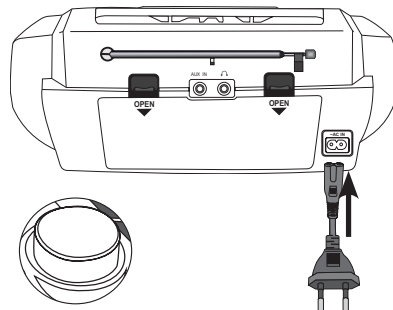

## DAB+ RADIO

### Ajuste de la antena

La antena situada en el panel posterior de la unidad debe estar completamente extendida para asegurar una buena recepción DAB+ / FM. Cambie la posición de la antena para conseguir la mejor recepción.

### FUNCIONAMIENTO DE DAB+

La primera vez que se seleccione el modo DAB+, buscará automáticamente las emisoras DAB+ disponibles. Espere hasta que la búsqueda haya terminado. La pantalla mostrará el progreso de la búsqueda. Tras la búsqueda, sintonizará la primera emisora.



Se mostrarán las emisoras disponibles en una cierta banda de recepción en la pantalla. En caso de una recepción débil, la emisora puede titubear o no dar sonido. Intente mover el receptor o gire la antena de forma que la señal DAB+ débil entre sin titubeos (los nombres de las emisoras todavía se muestran cuando la señal es débil).

### Búsqueda automática

1. Encienda la unidad en modo DAB+.
2. Mantenga pulsado el botón **SCAN** (o pulse el botón **SCAN** en el mando a distancia) para iniciar la búsqueda automática de las emisoras disponibles.

### Búsqueda manual

Usar la operación de búsqueda puede ayudarle a ajustar la antena o a buscar una emisora que falte mientras se realiza la búsqueda automática.

1. Mantenga pulsado el botón **MENU** (o pulse el botón **MENU** en el mando a distancia) para acceder al control del menú.
2. Pulse el botón **◀◀** o **▶▶** hasta que se muestre "Manual" y posteriormente pulse el botón **ENTER**.
3. Pulse el botón **◀◀** o **▶▶** para seleccionar el canal que desee (Selección entre 5A y 13F). Pulse el botón **ENTER** para confirmar.
4. Para seleccionar otro canal (5A~13F), pulse el botón **◀◀** o **▶▶** y posteriormente pulse el botón **ENTER** para confirmarlo.
5. Cuando encuentre la emisora, pulse el botón **ENTER** para seleccionarla.
6. Para abandonar la búsqueda manual, pulse el botón **MENU**.

### Sintonización

Después de escanear todas las emisoras DAB disponibles, pulse **◀◀** o **▶▶** para ver y navegar por la lista de emisoras. A continuación, pulse el botón **ENTER** para sintonizar esta emisora en unos pocos segundos.

### Guardar presintonías DAB+ (Puede guardar hasta 20 emisoras DAB+)

Para guardarlo en la presintonía 1 o 2 o 3, mantenga pulsado el botón numérico respectivamente. Posteriormente, lo guardará en ese número presintonizado. Para guardarlos en otro canal presintonizado del 4 al 20, mantenga pulsado el botón numérico "4+". Se mostrará "Store (Guardar)". Pulse el botón **◀◀** o **▶▶** para seleccionar el número de presintonía que desee guardar. Pulse el botón **ENTER** para guardarlo.

Para usar el botón del mando a distancia para guardar la presintonía. Sintonice la emisora que desee guardar. Mantenga pulsado el botón **MEMORY**; se mostrará "Store (Guardar)". Pulse el botón **◀◀** o **▶▶** para seleccionar el número de presintonía que desee guardar. Pulse el botón **ENTER** para guardarlo.

### Recuperar presintonías DAB+ almacenadas

Para usar los botones de la unidad para recordar la presintonía. Para recuperar el canal preestablecido 1 o 2 o 3, pulse el botón numérico respectivamente. Entonces sintonizará ese canal preestablecido. Para recuperar otro canal preestablecido del 4 al 20, pulse el botón numérico "4+". Se mostrará "Recall (Recordar)". Pulse el botón **◀◀** o **▶▶** para seleccionar el número de presintonía que desee recordar. Pulse el botón **ENTER** para recordarlo.

Para usar el mando a distancia para recordar la presintonía. Pulse el botón **MEMORY**; se mostrará "Recall (Recordar)". Pulse el botón **◀◀** o **▶▶** para seleccionar el número de presintonía que desee recordar. Pulse el botón **ENTER** para recordarlo.

### Mostrar la información de la emisora DAB+

Para cambiar la información de la pantalla, pulse el botón **INFO** de forma reiterada.

### OTRAS OPERACIONES DEL MENÚ DAB+

Control de Rango Dinámico (DRC, vea la nota siguiente) y Prune (esta función elimina emisoras inactivas) pueden establecerse en las funciones de menú. Mantenga pulsado el botón **MENU** (o pulse el botón **MENU** en el mando a distancia) para acceder al control del menú. A continuación, pulse el botón **◀◀** o **▶▶** para las diferentes opciones y, finalmente, pulse **ENTER (INTRO)** para confirmar.

Nota:

- El DRC puede facilitar la audición de sonidos más suaves cuando se usa la unidad en un entorno ruidoso.
- No todas las emisiones DAB+ pueden usar la función DRC. Si la emisión no es compatible con DRC entonces la configuración DRC en la unidad no tendrá ningún efecto.
- Cambiar el valor del DRC en la unidad le permite aplicar un factor de subida o bajada a este nivel.
- Una vez que haya ajustado el nivel DRC el sonido puede ser más alto.

Existen tres niveles de compresión:

DRC alto:	Compresión máxima tal y como se envía con el servicio transmitido
DRC bajo:	Fijado a 1/2 del que se envía en el servicio transmitido
DRC Apagado:	Sin compresión



## RADIO FM

### Ajuste de la antena

La antena situada en el panel posterior de la unidad debe estar completamente extendida para asegurar una buena recepción DAB+ / FM. Cambie la posición de la antena para conseguir la mejor recepción.

### FUNCIONAMIENTO DE LA RADIO FM

#### Búsqueda automática

1. Encienda la unidad en modo FM.
2. Mantenga pulsado el botón **SCAN** para iniciar la búsqueda automática y guardar las emisoras disponibles (almacenamiento máx. 20).

#### Búsqueda manual

1. Pulse el botón **◀◀** o el botón **▶▶** de forma reiterada para sintonizar una frecuencia diferente.
2. De forma alternativa, mantenga pulsado el botón **◀◀** o **▶▶** para buscar automáticamente la siguiente emisora disponible.

#### Guardar presintonías FM (Puede almacenar hasta 20 FM emisoras)

Para guardarlo en la presintonía 1 o 2 o 3, mantenga pulsado el botón numérico respectivamente. Posteriormente, lo guardará en ese número presintonizado. Para guardarlos en otro canal presintonizado del 4 al 20, mantenga pulsado el botón numérico "4+". Se mostrará "Store (Guardar)". Pulse el botón **◀◀** o **▶▶** para seleccionar el número de presintonía que desee guardar. Pulse el botón **ENTER** para guardarlo.

Para usar el botón del mando a distancia para guardar la presintonía. Sintonice la emisora que desee guardar. Mantenga pulsado el botón **MEMORY**; se mostrará "Store (Guardar)". Pulse el botón **◀◀** o **▶▶** para seleccionar el número de presintonía que desee guardar. Pulse el botón **ENTER** para guardarlo.

#### Recuperar presintonías FM almacenadas

Para usar los botones de la unidad para recordar la presintonía: Para recuperar el canal preestablecido 1 o 2 o 3, pulse el botón numérico respectivamente. Entonces sintonizará ese canal preestablecido. Para recuperar otro canal preestablecido del 4 al 20, pulse el botón numérico "4+". Se mostrará "Recall (Recordar)". Pulse el botón **◀◀** o **▶▶** para seleccionar el número de presintonía que desee recordar. Pulse el botón **ENTER** para recordarlo.

Para usar el mando a distancia para recordar la presintonía. Pulse el botón **MEMORY**; se mostrará "Recall (Recordar)". Pulse el botón **◀◀** o **▶▶** para seleccionar el número de presintonía que desee recordar. Pulse el botón **ENTER** para recordarlo.

#### Selección de Estéreo/Fuerza Mono

Cuando se reciba una emisora de radio Estéreo FM, pulsar el botón **▶/||** de la unidad (o el botón **MONO/ST.** del mando a distancia) cambiará entre audio estéreo y audio mono forzado.

#### Mostrar la información de una emisora FM

Para cambiar la información de la pantalla, pulse el botón **INFO** de forma reiterada.

#### OTROS FUNCIONAMIENTOS DEL MENÚ FM

Scan Setting (ajuste de búsqueda) y Audio Setting (ajuste de audio) pueden establecerse en las funciones de menú. Mantenga pulsado el botón **MENU** (o pulse el botón **MENU** en el mando a distancia) para acceder al control del menú. A continuación, pulse el botón **◀◀** o **▶▶** para las diferentes opciones y, finalmente, pulse **ENTER (INTRO)** para confirmar.

## BLUETOOTH

Siga estas instrucciones de vinculación para conectar la unidad a su dispositivo Bluetooth.

1. Pulse el botón **SOURCE** de forma reiterada para entrar en el modo Bluetooth. La pantalla mostrará "BT AUDIO". Empezará a buscar y mostrará "BT AUDIO" parpadeando.
2. Si la unidad no se ha emparejado con un dispositivo Bluetooth antes o no puede encontrar el último dispositivo emparejado, la pantalla y el indicador de estado Bluetooth seguirán parpadeando. Encienda la función Bluetooth de su dispositivo y active la búsqueda hasta que se encuentre "Lenco SCD-720". Seleccione "Lenco SCD-720" en el dispositivo Bluetooth para realizar la conexión. Introduzca la contraseña "0000" si la solicita.
3. Una vez que se haya emparejado correctamente, la unidad mostrará constantemente "BT AUDIO".
4. Ahora puede empezar a reproducir música desde su smartphone de forma inalámbrica al altavoz.
5. Puede pulsar el botón **▶/||** para hacer una pausa o reanudar la reproducción.
6. Puede pulsar el botón **◀◀** o **▶▶** para buscar la canción anterior o siguiente.

Nota:

- Mantener pulsado el botón **PAIR** desconectará la conexión actual y empezará a buscar un Nuevo dispositivo Bluetooth.
- Este producto dispone de una función de recepción Bluetooth; no es posible ningún sonido Bluetooth con el mismo (el auricular o audífono Bluetooth no recibe señal del SCD-720): esto significa que puede recibir de forma inalámbrica una señal de sonido bluetooth desde una fuente externa como un smartphone.





## FUNCIONAMIENTO DEL CD/USB

### Control de reproducción/pausa/Control de parada

Para hacer una pausa en la reproducción, pulse el botón . Pulse el botón de nuevo para retomar la reproducción. Para detener la reproducción, pulse el botón .

### Saltar pista/Búsqueda de música a alta velocidad

Durante la reproducción, pulse el botón o para saltar a la pista anterior o siguiente. Durante la reproducción, mantenga pulsado el botón o para iniciar la búsqueda a gran velocidad. Cuando suelte el botón o se reanudará la reproducción a velocidad normal.

### Repetir reproducción/Reproducción aleatoria

Modo de disco CD. Durante la reproducción, la pulsación del botón **REPEAT (REPETIR)** repetidamente cambiará entre "REP.ONE" (repetir una), "REP.ALL" (repetir todo), "RANDOM" (aleatorio) y vuelta a reproducción normal.

Modo Disco MP3 o USB MP3. Durante la reproducción, la pulsación del botón **REPEAT (REPETIR)** repetidamente cambiará entre "REP. ONE" (repetir una), "REP.ALBUM" (repetir álbum), "REP.ALL" (repetir todo) y vuelta a reproducción normal.

### Reproducción programada

#### Modo de disco CD

1. En modo parada, pulse el botón **PROGRAM**, la pantalla muestra el número de programa y el número de pista.
2. Pulse el botón o para seleccionar la pista que desee. Pulse el botón **PROGRAM** para guardar la pista que desee.
3. Repita los pasos 2 para guardar hasta 30 pistas programadas. Pulse el botón para empezar la reproducción de las pistas programadas.
4. Para borrar la reproducción programada, pulse dos veces el botón o cambie a otro modo.
5. Durante la reproducción del programa asimismo puede hacer la operación "Repeat One (Repetir una)" o "Repeat All (Repetir todo)"; sin embargo, no es compatible la reproducción aleatoria.

#### Modo de disco MP3 o USB MP3

1. En modo parada, pulse el botón **PROGRAM**; la pantalla muestra el número de programa y el número de carpeta.
2. Pulse el botón **FOLDER** (o el botón **FOLDERA / FOLDERV** del mando a distancia) para seleccionar la carpeta que desee.
3. Pulse el botón **PROGRAM** para guardar la carpeta que desee. Pulse el botón o para seleccionar la pista que desee.
4. Pulse el botón **PROGRAM** para guardar la pista que desee.
5. Repita los pasos 2-4 para programar hasta 99 pistas programadas. Pulse el botón para empezar la reproducción de las pistas programadas.
6. Para borrar la reproducción programada, pulse dos veces el botón o cambie a otro modo.
7. Durante la reproducción del programa asimismo puede hacer la operación "Repeat One (Repetir una)" o "Repeat All (Repetir todo)"; sin embargo, no es compatible la reproducción aleatoria.

#### Nota:

- El Puerto USB solo tiene la finalidad de reproducción, NO es para la carga de dispositivos externos
- Además de reproducir discos de audio CDDA, la unidad también puede reproducir formatos de archivo MP3 en el funcionamiento de CD / USB. Sin embargo, no son compatibles archivos WMA y otros.
- Si el dispositivo USB está cargado con MP3 pero la pantalla sigue mostrando "NO", el formato del dispositivo USB puede que no sea compatible con la unidad.
- La unidad es compatible con una versión USB 1.1 y 2.0. La unidad es compatible con dispositivos USB con una capacidad de hasta 32GB.
- La unidad puede que no sea compatible con todos los dispositivos USB; esto no es un problema de la unidad.
- Para la reproducción de MP3, son compatibles un máximo de 255 carpetas y un máximo de 999 archivos.
- Debido al mecanismo de lectura / escritura del archivo USB, se reproducirá primero el primer archivo escrito en el dispositivo USB y el último archivo escrito se reproducirá el último. (La unidad no clasificará alfabéticamente)

### Seleccionar Carpeta (solo archivos MP3)

Durante la reproducción MP3, pulse el botón **FOLDER** (o el botón **FOLDERA / FOLDERV** del mando a distancia) para cambiar a la carpeta. En modo parada, pulse el botón **FOLDER** (o el botón **FOLDERA / FOLDERV** del mando a distancia) para cambiar la carpeta. Posteriormente, pulse el botón o para seleccionar la pista que desee reproducir. Pulse el botón para iniciar la reproducción de la pista.

### Pantalla de etiqueta ID3 (únicamente archivos MP3 en los que se incluya la información de la etiqueta ID3)

Pulsar el botón **DISPLAY** en el mando a distancia activará / desactivará la pantalla de la etiqueta ID3. Cuando esté encendido, se mostrarán el título de la pista MP3, el artista y los detalles del álbum.

## ENTRADA AUX

Conecte un cable de audio de 3,5 mm (no incluido) en la salida de línea del reproductor externo y en la toma AUX IN. Pulse el botón **SOURCE** para entrar en el modo AUX. La pantalla muestra "ENTRADA AUDIO". Empiece a reproducir música con el reproductor externo. La unidad reproduce el sonido.





## CINTA DE CASETE



Pulse el botón **SOURCE** de forma reiterada para entrar en el modo cinta de casete. La pantalla mostrará "TAPE CINTA)". Los botones de control del casete están situados en la parte superior delantera de la unidad.

1. Pulse el botón **PARADA / EXPULSIÓN DEL CASETE** para abrir la puerta de la cinta de casete.
2. Inserte la cinta de casete y cierre la puerta con fuerza.

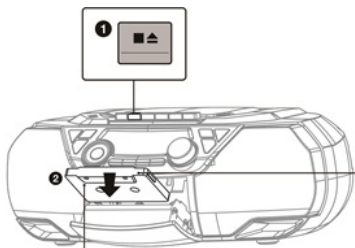

Inserte la cinta de casete con la cinta de casete hacia arriba

La cara que se reproduce da hacia arriba

3. Pulse el botón **REPRODUCCIÓN DE CASETE** para reproducirla.
4. Pulse el botón **PAUSA DEL CASETE** para hacer una pausa en la reproducción. Para reanudar la reproducción, pulse el botón **PAUSA DEL CASETE** para liberarlo.
5. Para detener la reproducción, pulse el botón **PARADA / EXPULSIÓN DEL CASETE** .
6. Mientras se encuentra en modo parada, pulse el botón **AVANCE DEL CASETE** o **REBOBINADO** para avanzar o rebobinar la cinta.
7. Para abrir la puerta del casete durante la parada, pulse una vez el botón **PARADA / EXPULSIÓN DEL CASETE** .
8. Para abrir la puerta del casete durante la reproducción, pulse dos veces el botón **PARADA / EXPULSIÓN DEL CASETE** .
9. Para grabar, pulse a la vez los botones **REPRODUCCIÓN DE CASETE** y **GRABAR** .

**NOTA:**

- Solo se puede usar para grabar la cinta de casete normal tipo 1.
- Si la cinta está floja, rebobine lo que esté flojo usando un lapicero para evitar dañar la cinta o la unidad.

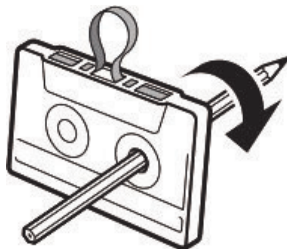

- En la parte posterior del casete están las pestañas izquierdas y derechas. Estas pestañas no pueden romperse. Si estas pestañas se rompen, ya no es posible grabar en esa cara del casete. Cuando se eliminan ambas pestañas, ya no es posible grabar en el casete. El botón **RECORD (GRABAR)** posteriormente se bloquea y ya no se puede pulsar.

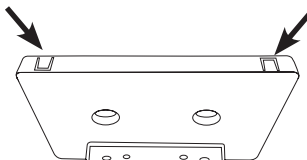

## OTRAS FUNCIONES

### FUNCIONAMIENTO DEL ECUALIZADOR /X-BASS

La pulsación del botón **EQUALIZER (ECUALIZADOR)** en el mando a distancia cambiará a diferentes efectos de sonido EQ. También puede realizar el efecto de los graves de la música. La pulsación del botón **X-BASS** en el mando a distancia cambiará el efecto de X-Bass entre activado y desactivado.

Nota:

- Cuando X-Bass está habilitado, el efecto de sonido EQ estará deshabilitado. La pulsación del botón **EQUALIZER (ECUALIZADOR)** solo mostrará X-Bass encendido sin ningún efecto EQ. Para reanudar el efecto de sonido EQ, pulse el botón **X-BASS** para apagarlo primero.

### FUNCIÓN RETARDO

Cuando el aparato esté encendido, pulse el botón **SLEEP (SUSPENSIÓN)** en el mando a distancia de forma repetida para seleccionar una duración diferente del temporizador de apagado. Cuando se establece el temporizador de apagado, lo que quede del temporizador se mostrará periódicamente en la pantalla. Cuando el temporizador de apagado llegue a cero, el aparato se apagará automáticamente. Para cancelar el temporizador de apagado, pulse el botón **STANDBY (EN ESPERA)** para apagar o pulse el botón **SLEEP (SUSPENSIÓN)** para seleccionar "SLEEP OFF".

### OTRAS OPERACIONES DEL MENÚ

LANGUAGE SETUP (configuración del idioma), SOFTWARE VERSION CHECK (comprobación de la versión de software) y FACTORY RESET (restablecimiento de fábrica) pueden establecerse en las funciones de menú. Pulse y mantenga pulsado el botón **MENU (MENÚ)** (o pulse el botón **MENU (MENÚ)** en el mando a distancia) para acceder al control de menú. A continuación, pulse el botón **◀◀** o **▶▶** para las diferentes opciones y, finalmente, pulse **ENTER (INTRO)** para confirmar.

### AHORRO DE ENERGÍA

Debido a las exigencias de ErP y a la protección del medioambiente, el unidad se pagará y pasará al modo en espera de forma automática una vez que no se reproduzca música durante aproximadamente 15 minutos.

Cuando la unidad se encuentra apagada debido a ErP, puede pulsar el botón **STANDBY** para volver a encender la unidad.

## FUNCIONES DEL MANDO A DISTANCIA

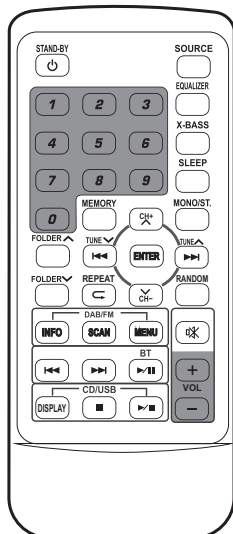

**En espera:**

Pulse el botón **STANDBY** para encender la unidad.

**Fuente:**

Para apagarlo, vuelva a pulsar el botón **STANDBY**.  
Selección de otras funciones: **DAB+ RADIO, FM-RADIO, CD, USB, BLUETOOTH, CINTA (CASETE), ENTRADA DE AUDIO (AUXILIAR)**.

**Ecualizador:**

Configuración del Ecualizador: **FLAT / ROCK / CLASSIC / POP / VOCAL / JAZZ**.  
**Bajo X:** Súper bajo conectado / desconectado.

**Dormir:**

Configuración del tiempo de retardo: **90-80-70-60-50-40-30-20-10** minutos.

**Mono/Estéreo:**

Selección de mono estéreo solo para radio FM.

**Carpeta AV:**

Selección de carpeta para USB y MP3-CD.

**Memoria:**

**CD:** Programar pistas de CD.  
**DAB+:** Programar presintonías o recordar presintonías.  
**FM:** Programar presintonías o recordar presintonías.

**Sintonizar v / sintonizar A:**  
**(◀◀ / ▶▶)**

**CD/USB/BT:** Pista hacia atrás o siguiente.  
**DAB+:** Seleccionar las emisoras buscadas  
**FM:** Frecuencia arriba / abajo con 50kHz.

**CH+/CH-:**

**DAB+/FM:** Recordar presintonías.  
**CD/USB/BT:** No hay funciones.

**Repetir**

**CD:** Repetir una o repetir todas.  
**USB:** Repetir una, álbum o repetir todas.

**Aleatorio:**

**CD/USB:** Función aleatoria conectada / desconectada.

### FUNCIONES DAB/FM:

**INFORMACIÓN:**

Mostrar información de datos cuando se reciba la emisora dab+.

**BÚSQUEDA:**

Búsqueda de todas las emisoras dab+.

**MENU:**

Accede a las funciones del menú en combinación con los botones **◀◀** o **▶▶** y el botón **ENTER**.  
Funciones DAB+/FM y funciones de configuración.

### FUNCIONES DE BLUETOOTH:

**◀◀:**

hacia atrás.

**▶▶:**

siguiente.

**▶/||:**

función reproducción / pausa.

### FUNCIONES DE CD/USB:

**PANTALLA:**

Etiqueta ID-3 conectada o desconectada.

**■ :**

Función parada.

**▶/||:**

Función reproducción / pausa.

### VOLUMEN:

**VOL+:**

Subir volumen

**VOL-:**

Bajar volumen



## VISTA GENERAL TÉCNICA

### ESPECIFICACIONES TÉCNICAS

Margen de frecuencias de radio DAB+:	174,928-239,2 MHz
Alcance de frecuencia de radio FM:	87,5 - 108 MHz
Rango de frecuencias Bluetooth:	2,402 - 2,480 GHz
Potencia de transmisión Bluetooth:	4 dBm
Entrada de alimentación CA:	230 V~ 50 Hz 25 W
Funcionamiento con pilas:	6 x 1,5 V "C" (UM-2), no suministradas
Potencia de salida del altavoz:	2 x 6 W
Bluetooth:	V5.0
Entrada auxiliar:	Clavija estéreo de 3,5 mm
Salida de auriculares:	Clavija estéreo de 3,5 mm
Pila del mando a distancia:	1 CR2025
Dimensiones de la unidad (L x P x A):	390 x 228 x 138 mm
Temperatura de funcionamiento:	0-45°C
Peso total:	2,1 kg

- La especificación se presenta solo como referencia. Los valores del peso y del tamaño son aproximados.
- Nuestro producto se mejora constantemente y las especificaciones y funciones pueden cambiarse sin previo aviso.

### Garantía

Commaxx B.V. ofrece servicio y garantía en cumplimiento con las leyes de la Unión Europea, lo cual implica que, en caso de que su producto precise ser reparado (tanto durante como después del periodo de garantía), deberá contactar directamente con su distribuidor.

Nota importante: No es posible enviar sus reparaciones directamente a Commaxx B.V.

Nota importante: Si la unidad es abierta por un centro de servicio no oficial, la garantía quedará anulada.

Este aparato no es adecuado para el uso profesional. En caso de darle un uso profesional, todas las obligaciones de garantía del fabricante quedarán anuladas.

### Exención de responsabilidad

Regularmente se llevan a cabo actualizaciones en el Firmware y en los componentes del hardware. Por esta razón, algunas de las instrucciones, especificaciones e imágenes incluidas en este documento pueden diferir ligeramente respecto a su situación particular. Todos los elementos descritos en esta guía tienen un objetivo de mera ilustración, y pueden no ser de aplicación en su situación particular. No se puede obtener ningún derecho ni derecho legal a partir de la descripción hecha en este manual.

### Eliminación del antiguo dispositivo

Este símbolo indica que no deberá deshacerse del producto eléctrico o batería en cuestión junto con los residuos domésticos, en el ámbito de la UE. Para garantizar un tratamiento residual correcto del producto y su batería, por favor, elimínelos cumpliendo con las leyes locales aplicables sobre requisitos para el desecho de equipos eléctricos y baterías. De hacerlo, ayudará a conservar recursos naturales y mejorar los estándares de protección medioambiental en el tratamiento y eliminación de residuos eléctricos (Directiva sobre la Eliminación de Equipos Eléctricos y Electrónicos).



### DECLARACIÓN DE CONFORMIDAD

Por la presente, Commaxx declara que el tipo de equipo radioeléctrico [Lenco SCD-720] es conforme con la Directiva 2014/53/UE. El texto completo de la declaración UE de conformidad está disponible en la dirección Internet siguiente:  
[https://commaxx-certificates.com/doc/scd-720\\_doc.pdf](https://commaxx-certificates.com/doc/scd-720_doc.pdf)

Tipo de radiofrecuencia	Rango de frecuencia (MHz)	Potencia (dBm)
Bluetooth	2402-2480	< 6
DAB	174-240	-
FM	87.5-108	-

### Servicio

Para obtener más información y soporte del departamento técnico, por favor, visite la página web [www.lenco.com](http://www.lenco.com)  
Commaxx B.V. Wiebachstraat 37, 6466 NG Kerkrade, Países Bajos.

**FORSIGTIG:**

Hvis enheden ikke anvendes, justeres og behandles i overensstemmelse med brugervejledningen, kan det resultere i farlig stråling.

**FORHOLDSREGLER FØR IBRUGTAGNING****HUSK DISSE ANVISNINGER:**

1. Tildæk eller blokér ikke ventilationsåbningerne. Hvis enheden placeres på en hylde, skal der altid være 5 cm (2") frirum på alle sider af enheden.
2. Installér enheden iht. anvisningerne i den medfølgende brugervejledning.
3. Hold enheden på afstand af varmekilder som fx radiatorer, varmeapparater, ovne, stearinlys og andre varmegenererende produkter samt åben ild. Enheden er udelukkende til brug i tempererede klimazoner. Undgå stærk varme og kulde. Driftstemperatur mellem 0° og 35 °C.
4. Undlad at anvende enheden nær stærke magnetfelter.
5. Elektrostatisk udladning kan forstyrre denne enheds normale drift. Sker det, skal du blot nulstille og genstarte enheden iht. anvisningerne i betjeningsvejledningen. Under fløverbørsel skal du handle med omhu og betjene enheden i et område fri for statisk elektricitet.
6. Advarsel! Stik aldrig genstande ind i enheden gennem ventilationsåbninger eller sprækker. Produktet indeholder strømførende dele, og hvis du stikker en genstand ind i enheden, kan det medføre elektrisk stød og/eller kortslutning af de indre dele. Af samme grund må du ikke spilde vand eller væske på produktet.
7. Benyt ikke enheden på våde eller fugtige steder som fx på et badeværelse, i et dampfyldt køkken eller nær en swimmingpool.
8. Enheden må ikke udsættes for dryp eller stænk. Der må ikke anbringes genstande fyldt med væske, som fx vaser, på eller i nærheden af apparatet.
9. Brug ikke enheden på steder, hvor der kan opstå kondens. Hvis enheden placeres i et varmt og fugtigt rum, kan der danne sig vanddråber eller kondens inde i den, og den kan muligvis ikke fungere korrekt. Lad enheden stå slukket i 1-2 timer, inden du tænder den. Enheden skal være tør, når der tændes for strømmen.
10. Trods det, at enheden er fremstillet med yderste omhu og kontrolleret flere gange før afsendelse fra fabrikken, kan det stadig forekomme, som med alle elektriske apparater, at der opstår problemer. Hvis du oplever røg eller overdreven varmeudvikling eller andre uventede fænomener, bør du omgående tage stikket ud af stikkontakten.
11. Denne enhed skal drives af en strømkilde som den, der er angivet på mærkepladen. Hvis du ikke er sikker på, hvilken forsyningsspænding, der anvendes i dit hjem, bør du søge vejledning hos din forhandler eller det lokale elseskab.
12. Hold enheden udenfor dyrs rækkevidde. Nogle kæledyr kan finde på at bide i strømførende ledninger.
13. Rengør enheden med en blød, tør klud. Brug ikke opløsningsmidler eller benzinbaserede væsker. Hårdnakkede pletter kan fjernes med en let fugtet klud med en mild sæbeopløsning.
14. Producenten er ikke ansvarlig for skade eller mistede data, der skyldes fejlfunktion, misbrug, ændringer af enheden eller udskiftning af batterier.
15. Undlad at afbryde forbindelsen, mens enheden formateres, eller der overføres filer. I modsat fald kan data blive beskadiget eller gå tabt.
16. Hvis enheden er udstyret med funktion til USB-afspilning, skal USB-sticken sættes direkte i apparatet. Brug ikke et USB-forlængerkabel, da et sådant kan skabe interferens og føre til tab af data.
17. Mærkepladen findes i bunden eller på bagsiden af enheden.
18. Denne enhed må ikke bruges af personer (inkl. børn) med nedsatte fysiske motoriske eller mentale evner eller manglende erfaring, medmindre de er blevet instrueret i brugen af en person, der er ansvarlig for deres sikkerhed, og er under dennes opsyn.
19. Dette produkt er ikke beregnet til professionel eller industriel brug, det er udelukkende beregnet til privat brug.
20. Sørg for, at enheden er placeret stabilt. Skade, der skyldes anvendelse af produktet i en ustabil position, vibrationer, stød eller manglende overholdelse af de retningslinjer og andre advarsler, der er udstukket i denne brugervejledning, dækkes ikke af garantien.
21. Åbn aldrig enhedens kabinet.
22. Placér aldrig denne enhed ovenpå andet elektrisk udstyr.
23. Lad ikke børn få adgang til plastposer.
24. Brug kun tilslutninger/tilbehør, der er angivet af producenten.
25. Overlad alt servicearbejde til et kvalificeret serviceværksted. Service er påkrævet, hvis enheden på nogen måde er blevet beskadiget; hvis fx netledningen eller stikket er beskadiget, hvis der er spildt væske på enheden, eller hvis en genstand er faldet ned i den, hvis enheden har været udsat for regn eller fugt, ikke fungerer korrekt eller er blevet tabt.
26. Langvarig lytning for musik ved høj lydstyrke kan medføre midlertidigt eller permanent høretab.
27. Hvis produktet leveres med strømkabel eller strømforsyning til vekselstrøm:
  - Hvis der opstår problemer, skal du tage stikket ud af kontakten og overlade al service til kvalificeret tekniker.
  - Undlad at træde på eller klemme strømforsyningen. Vær forsigtig, især nær de steder, hvor stik og kabler er fastgjort. Undlad at placere tunge genstande på strømforsyningen, da dette vil kunne beskadige den. Hold hele enheden udenfor børns rækkevidde! Hvis børn leger med strømkabler, kan de komme slemt til skade.
  - Tag stikket ud af stikkontakten i tordenvej, samt hvis du ikke skal bruge enheden i længere tid.
  - Enheden skal placeres nær stikkontakten, og der skal altid være let adgang til den stikkontakt, enheden er tilsluttet.
  - Undlad at overbelaste stikkontakter eller forlængerledninger. Overbelastning kan medføre brand eller elektrisk stød.
  - Enheder med klasse 1-opbygning bør forbindes til en stikkontakt med jord.
  - Enheder med klasse 2-opbygning kræver ikke jordforbindelse.
  - Hold altid i stikket, når du tager det ud af stikkontakten. Træk ikke i netledningen. Dette kan medføre kortslutning.
  - Brug ikke en beskadiget ledning eller stik eller en løs stikkontakt. Gør du det, kan det medføre brand eller elektrisk stød.



28. Hvis produktet indeholder eller leveres med en fjernbetjening indeholdende knapcellebatterier:

Advarsel:

- "Slug ikke batteriet, der er risiko for kemisk forbrænding" eller tilsvarende.
- Fjernbetjeningen leveret med dette produkt indeholder et knapcellebatteri. Hvis batteriet sluges, kan det medføre alvorlige indre forbrændinger på blot 2 timer, hvilket kan medføre dødsfald.
- Hold nye og brugte batterier udenfor børns rækkevidde.
- Hvis batterirummet ikke kan lukkes sikkert, skal du holde op med at bruge produktet og holde det udenfor børns rækkevidde.
- Hvis du tror, et batteri kan være blevet slugt eller placeret inden i nogen del af kroppen, skal du omgående søge lægehjælp.

29. Advarsler omkring brug af batterier:

- Eksplosionsfare, hvis batteriet udskiftes med et andet af forkert type. Udskift udelukkende med samme eller tilsvarende type.
- Batteriet må ikke udsættes for ekstremt høje eller lave temperaturer eller lavt lufttryk ved stor højde under brug, opbevaring eller transport.
- Udskiftning af et batteri med et andet af forkert type kan medføre eksplosion eller lækage af brændbar væske eller gas.
- Bortskaffelse af batterier ved afbrænding eller i en varm ovn eller ved mekanisk knusning eller opskæring af et batteri kan medføre en eksplosion.
- Hvis et batteri efterlades i omgivelser med ekstremt høje temperaturer, kan det medføre eksplosion eller lækage af brændbar væske eller gas.
- Hvis et batteri udsættes for ekstremt lavt lufttryk, kan det medføre eksplosion eller lækage af brændbar væske eller gas.
- Tænk på miljøet ved bortskaffelse af brugte batterier.

#### INSTALLATION:

- Udpak alle dele, og fjern beskyttelsesmaterialerne.
- Slut ikke enheden til tilsynet, før du har kontrolleret forsyningsspændingen og foretaget alle nødvendige tilslutninger.

### ADVARSEL VEDR. CD-/DVD-AFSPILLER:

Laserprodukt i klass-e 1

<p>LASERPRODUKT I KLASSE 1 APPAREIL À LASER DE CALSSE 1 PRODUCO LASER DE CLASE 1</p>	<p>FORSIGTIG USYNLIG LASERSTRÅLING NÅR ENHEDEN ER ÅBEN, ELLER HVIS LASEN SÆTTES UD AF KRAFT UNDGÅ EKSPONERING FOR STRÅLE</p>	
<p>Produktet indeholder en laserenhed med lav effekt</p>		

#### ADVARSEL: RØR IKKE LINSEN.



**ADVARSEL:** Når du lytter til en personlig musikafspiller i trafikken, kan din opmærksomhed på mulige risici såsom biler, der kører i modsat retning, blive reduceret.



**ADVARSEL:** Undgå risiko for høreskader ved aldrig at lytte ved høj lydstyrke i længere tid ad gangen.

#### TILBEHØR:

- Netledning
- Fjernbetjening
- Brugervejledning



## OVERSIGT

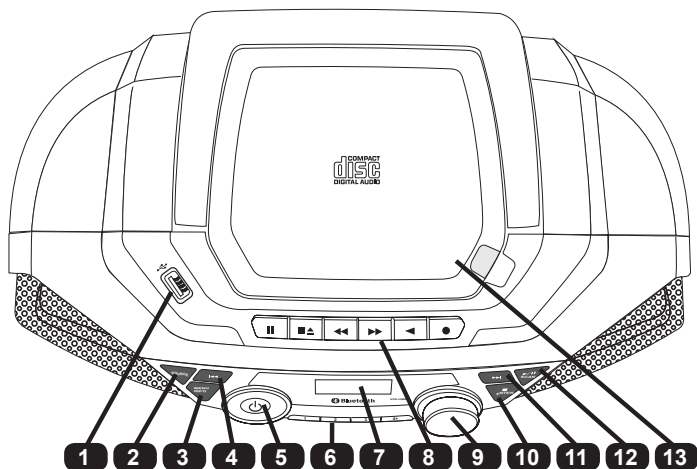

1. USB-indgang: Tilslutning for USB-enhed
2. SOURCE: ▽ Tryk på denne knap for at vælge tilstand: DAB+/FM/CD/USB/BLUETOOTH/CASSETTE TAPE/AUX IN.
3. MENU / INFO: DAB+: Tryk for at vise oplysninger om stationen.  
Hold inde for at åbne menuen opsætning. Tryk på ◀◀ eller ▶▶ for at vælge punkter i menuen.
4. FORRIGE ◀◀: FM: Tryk for at vise oplysninger om stationen.  
Hold inde for at åbne menuen opsætning. Tryk på ◀◀ eller ▶▶ for at vælge punkter i menuen.
5. STRØMFORSYNING ⏻: DAB+: Tryk for at vise oplysninger om den forrige station.  
FM: Tryk kort for at ændre frekvensen. Hold inde for at søge efter forrige tilgængelige station.
6. NUMERISKE KNAPPER: CD/USB/BT: Tryk for at springe til forrige musiknummer.  
Tryk for at tænde enheden. Tryk igen for at slukke og stille enheden på standby.
7. DISPLAY: DAB+/FM: Tryk på disse knapper for at gå direkte til de tilhørende faste radiostationer. Hold inde for at gemme radiostationen.
8. BETJENINGSKNAPPER TIL CASSETTEAFSPILLER: (PAUSE / STOP/UDSKYD / SPOL FREM / SPOL TILBAGE / AFSPIK / OPTAG) CD/USB: Tryk på knappen REPEAT for at ændre afspilningstilstand. Tryk på knappen PROGRAM for at oprette et program til afspilning. Tryk på knappen FOLDER for at skifte mappe (gælder kun MP3).
9. VOLUME: Justerer lydstyrken.
10. STOP ■ / ENTER: BT: Hold knappen PAIR inde, hvis du vil ophæve den aktuelle forbindelse og starte søgning efter en anden Bluetooth-enhed.
11. NEXT ▶▶: DAB+ / FM: Tryk for at vælge den indstilling i menuen, du vil ændre.  
CD / USB: Tryk for at afbryde afspilningen.
12. PLAY-PAUSE/SCAN ▶|: DAB+: Tryk for at vise oplysninger om den næste station.  
FM: Tryk kort for at ændre frekvensen. Hold knappen inde for at søge efter næste tilgængelige station.
13. Låg over CD-rum: CD/USB/BT: Tryk for at springe til næste musiknummer.
14. Låge til kassetterum: DAB+: Tryk for at starte automatisk søgning efter alle tilgængelige DAB+-stationer.
15. Basport: FM: Tryk kort for at skifte mellem stereo- og monolyd. Hold knappen inde for at starte en automatisk søgning efter alle tilgængelige FM-stationer.
16. Højttaler: CD/USB/BT Tryk for at skifte mellem pause og genoptag afspilning.
17. Bærehåndtag
18. Dæksel over batterirum
19. AUX IN: Her tilsluttes ekstern lydafspiller

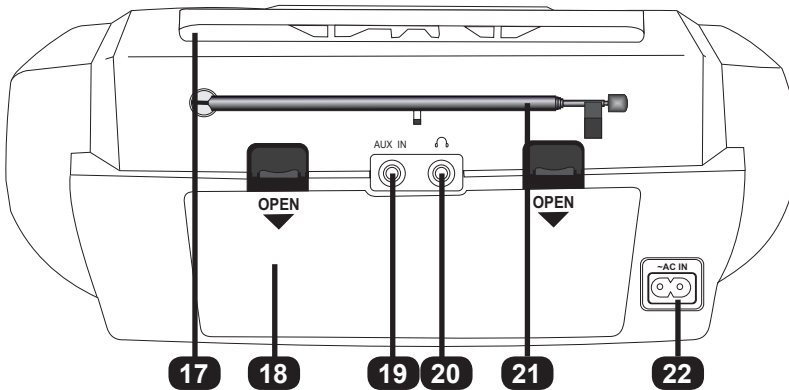
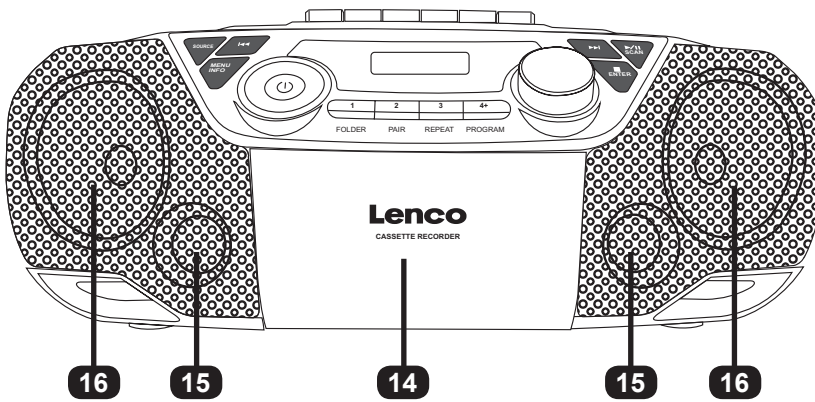

20. Hovedtelefonudgang:  
21. Antenne:  
22. ~AC IN:

Her tilsluttes eksterne hovedtelefoner  
Antennen skal strækkes ud for at opnå en god modtagelse af DAB+ / FM  
Her tilsluttes netledningen

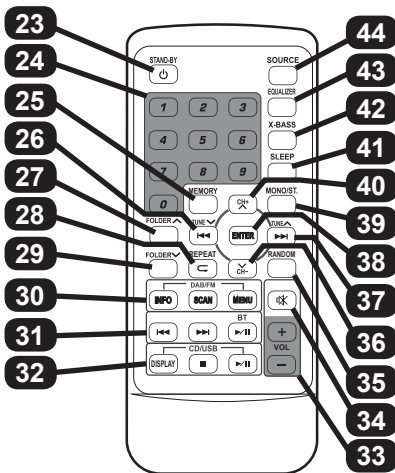

- 23. Standby
- 24. Numeriske knapper
- 25. Memory
- 26. Forrige / Tuning
- 27. Folder
- 28. Repeat (gentag)
- 29. Folder
- 30. Info - Scan - Menu
- 31. BT Forrige - BT Næste - BT Afspil/pause
- 32. Vis ID3-mærke - CD/USB Stop - CD/USB Afspil/pause
- 33. Lydstyrke +/-
- 34. Slå lyd fra/til
- 35. Random (vilkårlig)
- 36. CH-
- 37. Næste / Tuning
- 38. Enter
- 39. Mono/Stereo
- 40. CH+
- 41. Sleep (autosluk)
- 42. X-Bass
- 43. Equalizer
- 44. Source

## ILÆGNING AF BATTERI

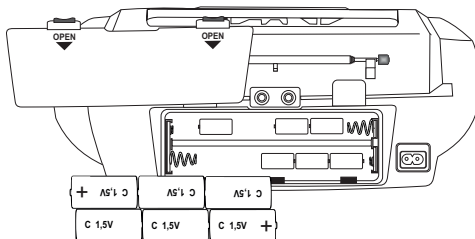
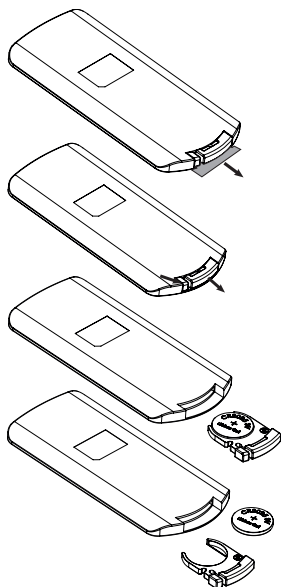

### BATTERIDRIFT:

Ved jævnstrømsdrift skal du først tage stikket til netledningen ud af stikkontakten og dernæst fjerne ledningen fra stikket mærket ~ AC IN. Tag dækslet af batterirummet på bagsiden af enheden. Læg 6 stk. batterier str. UM-2 (LR14) (TILKØB) i enheden iht. markeringerne for polaritet i batterirummet. Sæt dækslet på batterirummet.

Bemærk:

- Eftersom enheden slider en anelse på batterierne i standby, skal du tage batterierne ud af enheden, hvis du ikke skal bruge den i længere tid.
- Eftersom enheden går i strømsparetilstand, når den står på standby under batteridrift, kan du KUN bruge enhedens **STANDBY**-knap ved at holde knappen inde i over 5 sekunder for at tænde. Sluk ved at trykke på knappen **STANDBY** igen.

### FJERNBETJENING:

Der ligger allerede et CR2025-batteri i fjernbetjeningen.

Inden brugen skal du fjerne isoleringsstrippen, som vist til venstre.

Når du vil lægge et nyt batteri i, skal du gøre som vist her til venstre. Ved ilægning af batteri skal du være opmærksom på at vende batteriet korrekt.

## BRUG AF ØRE-/HOVEDTELEFONER

På bagsiden af SCD-720 finder du stikket til hovedtelefoner. Brug et sæt øre- eller hovedtelefoner med et stereo jackstik på 3,5 mm ved tilslutning til SCD-720.

Hvis du slutter et 3,5 mm stereostik til SCD-720, vil højttalerne blive slået fra. Lyden høres nu kun i hovedtelefonerne.

Du kan styre lydstyrken på lydstyrkeknapen. Alle andre funktioner fungerer på samme måde, som når ingen hovedtelefoner er tilsluttet.

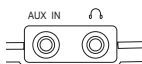

## TÆND SCD-720

Slut SCD-720 til en stikkontakt via netledningen.

Når du sætter netledningen i SCD-720, vil batteridriften automatisk blive afsluttet.

Tryk på knappen **STANDBY** for at tænde enheden.

Sluk ved at trykke på knappen **STANDBY** igen.

Med knappen **SOURCE** kan du vælge indgangskilde.

Vælg mellem:

**DAB+ RADIO, FM-radio, CD, USB, BLUETOOTH  
TAPE (CASSETTE), AUDIO IN (AUX)**

### LYDSTYRKEKNAP:

Drej knappen **VOLUME** for at indstille lydstyrken.

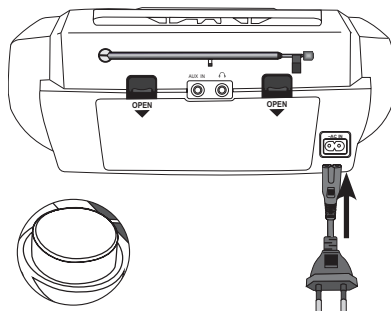

## DAB+ RADIO

### Justering af antennen

Antennen på enhedens bagpanel skal være strakt helt ud for at sikre god modtagelse af DAB+ / FM. Placér antennen i den position, der giver den bedste modtagelse.

### BRUG AF DAB+

Første gang, du vælger tilstanden DAB+, vil enheden automatisk søge efter tilgængelige DAB+-stationer. Vent, til søgningen er gennemført. Displayet viser, hvor langt søgningen er nået. Efter søgningen stiller radioen ind på den første station.



De tilgængelige stationer på radiobåndet vises på displayet. Hvis modtagelsen er dårlig, kan en station svigte eller være uden lyd. Prøv at flytte modtageren eller dreje antennen, så det svage DAB+-signal går igennem uden at falde ud (stationsnavnet vises stadig, selv hvis signalet er svagt).

### Automatisk søgning

1. Tænd enheden, og vælg DAB+.
2. Hold knappen **SCAN** inde (eller tryk på knappen **SCAN** på fjernbetjeningen) for at starte en automatisk søgning efter tilgængelige stationer.

### Manuel søgning

Når du anvender den manuelle søgefunktion, kan det hjælpe med at justere antennen, eller du kan søge efter stationer, der ikke blev fundet under den automatiske søgning.

1. Hold knappen **MENU** inde (eller tryk på knappen **MENU** på fjernbetjeningen) for at åbne menuen.
2. Tryk på knappen **◀◀** eller **▶▶**, indtil "Manual" vises på displayet, og tryk dernæst på knappen **ENTER**.
3. Tryk på knappen **◀◀** eller **▶▶** for at vælge den ønskede kanal (Vælg mellem 5A og 13F). Tryk på knappen **ENTER** for at bekræfte.
4. Hvis du vil vælge en anden kanal (5A-13F), skal du trykke på knappen **◀◀** eller **▶▶** og dernæst trykke på knappen **ENTER** for at bekræfte.
5. Når du har fundet stationen, skal du trykke på knappen **ENTER** for at vælge.
6. Tryk på knappen **MENU**, når du vil afslutte den manuelle søgning.

### TUNING

Når søgning efter alle tilgængelige DAB+-stationer er gennemført, skal du trykke på knappen **◀◀** eller **▶▶** for at få vist og navigere i stationslisten. Tryk dernæst på knappen **ENTER** for at stille ind på denne station. Efter få sekunder afspilles stationen.

### Lagring af faste DAB+-stationer (Du kan gemme op til 20 faste DAB+-stationer)

Brug knapperne på enheden til lagring af faste stationer. Hvis du vil gemme den på programplads 1 eller 2 eller 3, skal du holde den tilhørende numeriske knap inde. Stationen gemmes på den valgte faste programplads. Hvis du vil gemme flere faste stationer på programpladserne 4-20, skal du holde den numeriske knap "4+" inde. "Store" (gem) vises på displayet. Tryk på knappen **◀◀** eller **▶▶** for at vælge den faste programplads, hvor du vil gemme stationen. Tryk på knappen **ENTER** for at lagre.

Hvis du vil bruge fjernbetjeningen til lagring af en fast station. Stil ind på den station, du vil gemme. Hold knappen **MEMORY** inde. "Store" (gem) vises på displayet. Tryk på knappen **◀◀** eller **▶▶** for at vælge den faste programplads, hvor du vil gemme stationen. Tryk på knappen **ENTER** for at lagre.

### Genkald af faste DAB+-stationer

Genkald af fast station med knapperne på enheden. Hvis du vil genkalde kanal 1 eller 2 eller 3, skal du trykke på den tilhørende numeriske knap. Radioen stiller ind på den valgte faste station. Hvis du vil genkalde en af de andre faste stationer fra 4-20, skal du trykke på den numeriske knap "4+". "Recall" (genkald) vises på displayet. Tryk på knappen **◀◀** eller **▶▶** for at vælge den faste station, du vil genkalde. Tryk på knappen **ENTER** for at genkalde.

Genkald af fast station med fjernbetjeningen. Tryk på knappen **MEMORY**, hvorefter "Recall" (genkald) vises på displayet. Tryk på knappen **◀◀** eller **▶▶** for at vælge den faste station, du vil genkalde. Tryk på knappen **ENTER** for at genkalde.

### Visning af oplysninger om DAB+-station

Hvis du vil ændre de viste oplysninger på displayet, skal du trykke gentagne gange på knappen **INFO**.

### ANDRE DAB+ MENUFUNKTIONER

Dynamic Range Control (Dynamisk områdekontrol) (DRC, se bemærkning nedenfor) og Prune (Ryd op) (denne funktion fjerner inaktive stationer) kan indstilles i menuen. Hold knappen **MENU** inde (eller tryk på knappen **MENU** på fjernbetjeningen) for at åbne menuen. Tryk derefter på knappen **◀◀** eller **▶▶** for forskellige indstillinger, og tryk til sidst på **ENTER** for at bekræfte.

Bemærk:

- DRC kan gøre det nemmere at høre de stille passager, hvis enheden anvendes i et område med baggrundstøj.
- Ikke alle DAB+-udsendelser tillader brug af funktionen DRC. Hvis udsendelsen ikke understøtter DRC, vil indstilling af DRC på enheden ikke have nogen effekt.
- Ændring af værdien for DRC på din enhed gør det muligt at skalere faktoren til det ønskede niveau.
- Når du har justeret niveauet for DRC, kan lydniveauet være højere.

Der findes tre komprimeringsniveauer:

DRC høj: Maks. komprimering, som det udsendes med tjenesten



DRC lav: 1/2 komprimering i forhold til det, der udsendes med tjenesten  
DRC fra: Ingen komprimering

## FM-RADIO

### Justering af antennen

Antennen på enhedens bagpanel skal være strakt helt ud for at sikre god modtagelse af DAB+ / FM. Placér antennen i den position, der giver den bedste modtagelse.

### BRUG AF FM-RADIO

#### Automatisk søgning

1. Tænd enheden, og vælg FM.
2. Hold knappen **SCAN** inde for at starte en automatisk søgning efter tilgængelige stationer og gemme dem (maks. antal 20).

#### Manuel søgning

1. Tryk gentagne gange på knappen **◀◀** eller **▶▶** for at ændre frekvensen.
2. Alternativt kan du holde knappen **◀◀** eller **▶▶** inde for automatisk at søge efter næste tilgængelige station.

#### Lagring af faste FM-stationer (Du kan gemme op til 20 faste FM-stationer)

Brug knapperne på enheden til lagring af faste stationer. Stil ind på den station, du vil gemme. Hvis du vil gemme den på programplads 1 eller 2 eller 3, skal du holde den tilhørende numeriske knap inde. Stationen gemmes på den valgte faste programplads. Hvis du vil gemme flere faste stationer på programpladserne 4-20, skal du holde den numeriske knap **"4+"** inde. "Store" (gem) vises på displayet. Tryk på knappen **◀◀** eller **▶▶** for at vælge den faste programplads, hvor du vil gemme stationen. Tryk på knappen **ENTER** for at lagre. Hvis du vil bruge fjernbetjeningen til lagring af en fast station. Stil ind på den station, du vil gemme. Hold knappen **MEMORY** inde. "Store" (gem) vises på displayet. Tryk på knappen **◀◀** eller **▶▶** for at vælge den faste programplads, hvor du vil gemme stationen. Tryk på knappen **ENTER** for at lagre.

#### Genkald af faste FM-stationer

Genkald af fast station med knapperne på enheden. Hvis du vil genkalde kanal 1 eller 2 eller 3, skal du trykke på den tilhørende numeriske knap. Radioen stiller ind på den valgte faste station. Hvis du vil genkalde en af de andre faste stationer fra 4-20, skal du trykke på den numeriske knap **"4+"**. "Recall" (genkald) vises på displayet. Tryk på knappen **◀◀** eller **▶▶** for at vælge den faste station, du vil genkalde. Tryk på knappen **ENTER** for at genkalde.

Genkald af fast station med fjernbetjeningen. Tryk på knappen **MEMORY**, hvorefter "Recall" (genkald) vises på displayet. Tryk på knappen **◀◀** eller **▶▶** for at vælge den faste station, du vil genkalde. Tryk på knappen **ENTER** for at genkalde.

#### Valg af Stereo/Tvungen mono

Når du modtager en FM-station i stereo, kan du trykke på knappen **▶/||** på enheden (eller **MONO/ST.** på fjernbetjeningen) for at skifte mellem modtagelse af lyden i stereo eller tvungen mono.

#### Visning af oplysninger om FM-station

Hvis du vil ændre visningen af oplysninger på displayet, skal du trykke gentagne gange på knappen **INFO**.

### ANDRE FM MENUFUNKTIONER

Scan Setting (Indstilling for scanning) og Audio Setting (Lydindstillinger) kan indstilles i menuen. Hold knappen **MENU** inde (eller tryk på knappen **MENU** på fjernbetjeningen) for at åbne menuen. Tryk derefter på knappen **◀◀** eller **▶▶** for forskellige indstillinger, og tryk til sidst på **ENTER** for at bekræfte.

## BLUETOOTH

Følg parringsvejledningen herunder for at knytte enheden til din Bluetooth-enhed.

1. Tryk gentagne gange på knappen **SOURCE**, og vælg Bluetooth. Displayet viser "BT AUDIO". Enheden begynder at søge, og "BT AUDIO" blinker på displayet.
2. Hvis enheden aldrig tidligere har været parret med en Bluetooth-enhed, eller hvis den ikke kan finde den enhed, den sidst var parret med, vil displayet og statusindikatoren for Bluetooth fortsætte med at blinke. Slå Bluetooth til på din enhed, og start søgningen efter "Lenco SCD-720". Vælg "Lenco SCD-720" på din Bluetooth-enhed for at oprette forbindelse. Indtast om nødvendigt adgangskoden "0000".
3. Når parringen er gennemført, vises "BT AUDIO" konstant på displayet.
4. Du kan nu starte afspilning af musik på din smartphone og streame trådløst til højttaleren.
5. Du kan trykke på knappen **▶/||** for at sætte musikken på pause eller genoptage afspilningen.
6. Du kan trykke på knappen **◀◀** eller **▶▶** for at springe til forrige eller næste musiknummer.

Bemærk:

- Hold knappen **PAIR** inde, hvis du vil ophæve den aktuelle forbindelse og starte søgning efter en anden Bluetooth-enhed.
- Dette produkt er udstyret med en funktion til modtagelse via Bluetooth. Du kan sende lyd via Bluetooth med denne funktion (Bluetooth-headset eller -øretelefoner modtager ikke signaler fra SCD-720): Det betyder, at du kan modtage trådløs lyd via Bluetooth fra en ekstern kilde, som fx en smartphone.







## BRUG AF CD/USB

### Afspil/pause/Stop

Hvis du vil sætte afspilningen på pause, skal du trykke på knappen . Tryk på knappen igen for at genoptage afspilningen. Hvis du vil stoppe afspilningen, skal du trykke på knappen .

### Spring over musiknummer/Musiksøgning ved høj hastighed

Under afspilningen kan du trykke på knappen eller for at springe til forrige eller næste musiknummer. Under afspilningen kan du holde knappen eller inde for at søge ved høj hastighed. Når du slipper knappen eller , vender afspilleren tilbage til normal afspilningshastighed.

### Gentagen afspilning / Vilkårlig afspilning

CD-disktilstand. Tryk gentagne gange på knappen **REPEAT** under afspilning for at skifte mellem "REP.ONE" (GENTAG ÉN), "REP.ALL" (GENTAG ALLE), "RANDOM" (VILKÅRLIG) og genoptage normal afspilning.

MP3-disk- eller MP3-USB-tilstand. Under afspilning skal du trykke gentagne gange på knappen **REPEAT** for at skifte mellem "REP.ONE" (GENTAG ÉN), "REP.ALBUM" (GENTAG ALBUM), "REP.ALL" (GENTAG ALLE), "RANDOM" (VILKÅRLIG) og genoptage normal afspilning.

### Programmeret Afspilning

#### CD

1. Afbryd afspilningen, og tryk på knappen **PROGRAM**, hvorefter displayet viser programnummeret og nummeret på musiknummeret.
2. Tryk på knappen eller for at vælge det ønskede musiknummer. Tryk på knappen **PROGRAM** for at gemme det ønskede musiknummer.
3. Gentag trin 2 for at gemme op til 30 musiknumre i programmet. Tryk på knappen for at starte afspilning af programmet.
4. Hvis du vil slette programmet, skal du trykke to gange på knappen eller skifte til en anden tilstand.
5. Under programafspilning kan du også anvende funktionerne "Repeat One" (gentag én) eller "Repeat All" (gentag alle), men vilkårlig afspilning understøttes ikke.

#### MP3-disk eller MP3 USB

1. Afbryd afspilningen, og tryk på knappen **PROGRAM**, hvorefter displayet viser programnummeret og nummeret på mappen.
2. Tryk på knappen **FOLDER** (eller knappen **FOLDER^** / **FOLDERV** på fjernbetjeningen) for at vælge den ønskede mappe.
3. Tryk på knappen **PROGRAM** for at gemme den ønskede mappe. Tryk på knappen eller for at vælge det ønskede musiknummer.
4. Tryk på knappen **PROGRAM** for at gemme det ønskede musiknummer.
5. Gentag trin 2-4 for at gemme op til 99 musiknumre i programmet. Tryk på knappen for at starte afspilning af programmet.
6. Hvis du vil slette programmet, skal du trykke to gange på knappen eller skifte til en anden tilstand.
7. Under programafspilning kan du også anvende funktionerne "Repeat One" (gentag én) eller "Repeat All" (gentag alle), men vilkårlig afspilning understøttes ikke.

#### Bemærk:

- USB-porten er udelukkende til afspilningsformål, den kan IKKE anvendes til opladning af enheden.
- Ud over afspilning af CDDA-lyddisk kan enheden også afspille filer i formatet MP3 fra CD / USB. Filer i formatet WMA og andre formater understøttes ikke.
- Hvis din USB-enhed indeholder MP3-filer, men displayet bliver ved med at vise "NO" (ingen), er din USB-enheds format muligvis ikke kompatibelt med enheden.
- Enheden understøtter USB version 1.1 og 2.0. Enheden understøtter USB-enheder med en kapacitet op til 32 GB.
- Enheden er muligvis ikke kompatibel med alle USB-enheder, dette er ikke en fejl ved denne enhed.
- Ved afspilning af MP3 understøttes maks. 255 mapper med maks 999 filer.
- Pga. læse-/skrivemekanismen for USB-filer vil den først skrevne fil på USB-enheden blive afspillet først, og den sidst skrevne fil blive afspillet sidst. (Enheden sorterer ikke alfabetisk)

#### Valg af mappe (kun MP3-filer)

Under afspilning af MP3 kan du trykke på knappen **FOLDER** (eller knappen **FOLDER^** / **FOLDERV** på fjernbetjeningen) for at skifte mappe. Under afspilningsstop kan du trykke på knappen **FOLDER** (eller knappen **FOLDER^** / **FOLDERV** på fjernbetjeningen) for at skifte mappe. Tryk dernæst på knappen eller for at vælge den fil, du vil afspille. Tryk på knappen for at starte afspilning af musikfilen.

#### Visning af ID3-mærke (gælder kun MP3-filer med ID3-mærke)

Tryk på knappen **DISPLAY** på fjernbetjeningen for at slå ID3-mærke til/fra. Når funktionen er slået til, vises oplysninger om MP3-filens titel og kunstner og album.

## AUX IN

Slut et lyd kabel med 3,5 mm jackstik (tilkøb) til den eksterne afspiller, og slut kablets andet stik til terminalen AUX IN. Tryk på knappen **SOURCE**, og vælg AUX. Displayet viser "AUDIO IN". Start afspilningen på din eksterne musikafspiller. Lyden afspilles via denne enhed.



## KASSETTEBÅND



Tryk gentagne gange på knappen SOURCE og vælg kassetteafspiller. Displayet viser "TAPE". Knapperne til kassetteafspilleren findes på enhedens toppanel.

1. Tryk på knappen KASSETTE STOP/UDSKYD ■▲ for at åbne lågen til kassetterummet.
2. Sæt et kassettebånd i, og luk lågen helt.

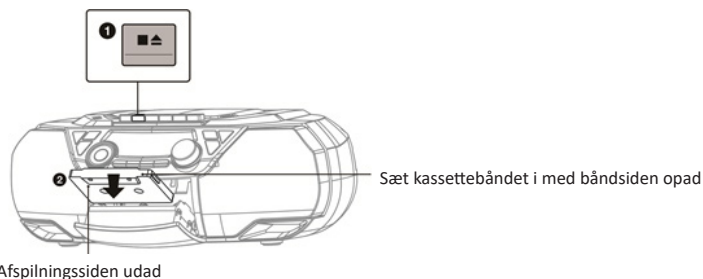

3. Tryk på kassetteknappen AFSPIL ◀ for at afspille.
4. Tryk på kassetteknappen PAUSE II for at sætte afspilningen på pause. Når du vil genoptage afspilningen, skal du trykke på kassetteknappen PAUSE II for at udløse den.
5. Når du vil afbryde afspilningen, skal du trykke på kassetteknappen STOP/UDSKYD ■▲.
6. Under afspilningsstop kan du trykke på kassetteknappen SPOL FREM ◀◀ eller SPOL TILBAGE ▶▶ for at spole båndet frem eller tilbage.
7. Når du vil åbne lågen til kassetterummet, skal du stoppe afspilningen og dernæst trykke én gang på kassetteknappen STOP/UDSKYD ■▲.
8. Hvis du vil åbne kassetterummet under afspilning, skal du trykke to gange på kassetteknappen STOP/UDSKYD ■▲.
9. Hvis du vil optage, skal du trykke på kassetteknapperne AFSPIL ◀ og OPTAG ● samtidig.

### BEMÆRK:

- Kun kassettebånd af type 1 Normal kan anvendes til optagelse.
- Hvis båndet er slapt, kan du stramme det op med en blyant for at forhindre, at båndet eller afspilleren beskadiges.

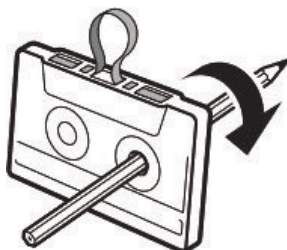

- I kanten af kassetten findes en tap i venstre og højre side. Disse tappe kan brækkes af. Hvis tappene er fjernet, er det ikke længere muligt at optage på den side af kassettebåndet. Hvis begge tappe er fjernet, kan du ikke længere optage på kassettebåndet. I så fald låser knappen OPTAG ● og kan ikke længere trykkes ind.

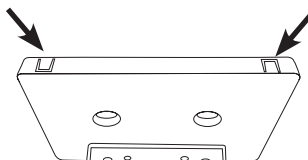

## ANDRE FUNKTIONER

### BRUG AF EQUALIZER / X-BASS

Tryk på knappen **EQUALIZER** på fjernbetjeningen for at skifte til forskellige EQ-lydeffekter. Du kan også forstærke bas-effekten i musikken. Tryk på knappen **X-BASS** på fjernbetjeningen for at skifte X-Bass-effekten mellem ON (TIL) og OFF (FRA).

Bemærk:

- Når X-Bass er aktiveret, vil EQ-lydeffekten være deaktiveret. Hvis du trykker på knappen **EQUALIZER**, vises kun X-Bass On (X-Bass til) uden nogen EQ-effekt. For at genoptage EQ-lydeffekten skal du først trykke på knappen **X-BASS** for at slå funktionen fra.

### AUTOSLUKFUNCTION

Når enheden er tændt, skal du trykke på knappen **SLEEP (SLUMRE)** på fjernbetjeningen gentagne gange for at vælge forskellige varigheder for slumretimer. Når slumretimeren er indstillet, vises den resterende timer med jævne mellemrum på displayet. Når slumretimeren er nul, slukker enheden automatisk. For at annullere slumretimeren skal du trykke på knappen **STANDBY** for at slukke eller trykke på knappen **SLEEP (SLUMRE)** for at vælge "SLEEP OFF" (SLUMRE FRA).

### ANDRE MENUFUNKTIONER

LANGUAGE SETUP (OPSÆTNING AF SPROG), SOFTWARE VERSION CHECK (KONTROL AF SOFTWAREVERSION) og FACTORY RESET (NULSTILLING TIL FABRIKSINDSTILLINGER) kan indstilles i menuen. Tryk på, og hold knappen **MENU** nede (eller tryk på knappen **MENU** på fjernbetjeningen) for at få adgang til menuen. Tryk derefter på knappen **◀◀** eller **▶▶** for forskellige indstillinger, og tryk til sidst på **ENTER** for at bekræfte.

### ENERGISPAREFUNKTION

På grund af ErP-kravene og for at beskytte miljøet går enheden automatisk på standby, når der ikke er afspillet musik i ca. 15 minutter. Når enheden er slukket pga. ErP, kan du trykke på knappen **STANDBY** for at tænde den igen.

## FJERNBETJENINGENS FUNKTIONER

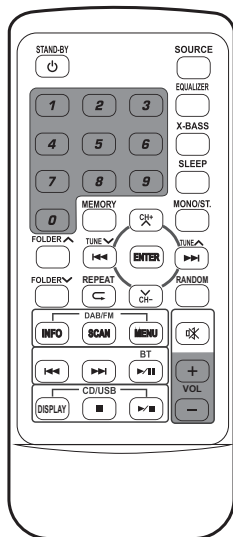

- Standby:** Tryk på knappen STANDBY for at tænde enheden. Sluk ved at trykke på knappen STANDBY igen.
- Source:** Valg af signalkilde: DAB+-RADIO, FM-RADIO, CD, USB, BLUETOOTH, TAPE (KASSETTE), AUDIO IN (AUX).
- Equalizer:** Opsætning af equalizer: FLAT / ROCK / CLASSIC / POP / VOCAL / JAZZ.
- X-Bass:** Slå superbas til/fra.
- Sleep:** Opsætning af autosluktimer: 90-80-70-60-50-40-30-20-10 min.
- Mono/Stereo:** Valg af mono/stereo, gælder kun FM-radio.
- Folder ▲▼:** Valg af mappe ved afspilning fra USB og MP3-CD.
- Memory:** CD: Programmering af CD-numre.  
DAB+: Lagring af faste stationer eller genkald af faste stationer.  
FM: Lagring af faste stationer eller genkald af faste stationer.
- TuneV / tune^:** CD/USB/BT: Spring et musiknummer tilbage eller frem.  
DAB+: Valg af faste stationer  
FM: Frekvens op/ned i trin à 50 kHz.
- CH+ / CH-:** DAB+/FM: Genkald af faste stationer.  
CD/USB/BT: Ingen funktion.
- Repeat ↻:** CD: Gentag én eller Gentag alle.  
USB: Gentag én, Album eller Gentag alle.
- Random:** CD/USB: Slår funktionen vilkårlig afspilning til/fra.
- DAB/FM-FUNKTIONER:**
- INFO:** Viser oplysninger under modtagelse af en DAB+-station.
- SCAN:** Søgning efter alle DAB+-stationer.
- MENU:** Giver adgang til funktionsmenuerne i kombination med knapperne **◀◀** eller **▶▶** og **ENTER**.  
DAB+/FM-funktioner og opsætning.
- BLUETOOTH-FUNKTIONER:**
- ◀◀:** Tilbage.
- ▶▶:** Frem.
- ▶/||:** Afspil/pause.
- CD/USB-FUNKTIONER:**
- DISPLAY:** Slå ID-3-mærke til eller fra.
- :** Stop.
- ▶/||:** Afspil/pause.
- VOLUME:**
- VOL +:** Lydstyrke op
- VOL -:** Lydstyrke ned



## TEKNISK OVERSIGT

### TEKNISKE SPECIFIKATIONER

Frekvensområde for DAB+-radio:	174,928-239,2 MHz
Frekvensområde for FM-radio:	87,5-108 MHz
Frekvensområde for Bluetooth:	2,402-2,480 GHz
Bluetooth sendeeffekt:	4 dBm
AC-strømindtag:	230 V 50 Hz 25 W
Batteridrift:	6 x 1,5 V "C" (UM-2), tilkøb
Højttalerens udgangseffekt:	2 x 6 W
Bluetooth:	V5.0
Aux in:	3,5 mm stereostik
Hovedtelefonudgang:	3,5 mm stereostik
Batteri til fjernbetjening:	CR2025 x 1 stk.
Enhedens mål (L x B x H):	390 x 228 x 138 mm
Driftstemperatur:	0-45 °C
Vægt i alt:	2,1 kg

- Specifikationerne er kun til reference. Vægt og mål er anslåede.
- Vi forbedrer hele tiden vores produkter, og specifikationerne og funktionerne kan ændres uden forudgående meddelelse.

### Garanti

Commaxx B.V. tilbyder service og garanti i overensstemmelse med europæisk lovgivning, hvilket betyder, at i tilfælde af reparation (både under og efter garantiperiodens udløb) bør du kontakte din lokale forhandler.

Vigtig meddelelse: Det er ikke muligt at sende produktet direkte til Commaxx B.V., hvis det kræver reparation.

Vigtig meddelelse: Hvis enheden åbnes eller på nogen måde tilgås af et ikkegodkendt servicecenter, bortfalder garantien.

Denne enhed er ikke egnet til professionel brug. I tilfælde af professionel brug bortfalder alle garantiforpligtelser fra producentens side.

### Ansvarsfraskrivelse

Firmware og/eller hardwarekomponenter opdateres regelmæssigt. Derfor kan visse dele af vejledningen, specifikationerne og illustrationerne i vejledningen variere en smule fra dit faktiske produkt. Alle elementer, der beskrives i denne vejledning, er kun til illustration og gælder måske ikke i den givne situation. Ingen juridisk ret eller rettighed kan opnås fra beskrivelsen i denne vejledning.

### Bortskaffelse af udtjente enheder

Dette symbol angiver, at det relevante elektriske produkt eller batteri indenfor Europa ikke må bortskaffes med almindeligt husholdningsaffald. For at sikre korrekt affaldsbehandling af produktet og batteriet skal du bortskaffe dem i overensstemmelse med gældende lokal lovgivning om bortskaffelse af elektrisk udstyr eller batterier. På den måde hjælper du med at bevare naturressourcer og forbedre miljøbeskyttelsen indenfor behandling og bortskaffelse af elektrisk affald (Direktiv om affald af elektrisk og elektronisk udstyr).



### OVERENSSTEMMELSESERKLÆRING

Commaxx erklærer hermed, at radioudstyret af typen [Lenco SCD-720] er i overensstemmelse med direktivet 2014/53/EU. EU-overensstemmelseserklæringens fulde tekst kan findes på følgende internetadresse:  
[https://commaxx-certificates.com/doc/scd-720\\_doc.pdf](https://commaxx-certificates.com/doc/scd-720_doc.pdf)

Type RF	Frekvensområde (MHz)	Effekt (dBm)
Bluetooth	2402-2480	< 6
DAB	174-240	-
FM	87,5-108	-

### Service

Gå ind på [www.lenco.com](http://www.lenco.com) for yderligere oplysninger og support fra vores helpdesk.  
 Commaxx B.V., Wiebachstraat 37, NL-6466 NG Kerkrade, Holland.



**VAR FÖRSIKTIG:**

Att använda kontroller eller justeringar eller utföra andra förfaranden än de som anges här kan leda till att du utsätts för farlig strålning.

**FÖRSIKTIGHETSÅTGÄRDER INNAN ANVÄNDNING  
HA DESSA INSTRUKTIONER I ÅTANKE:**

1. Täck inte över eller blockera några ventilationsöppningar. När enheten placeras på en hylla bör det lämnas 5 cm ledigt utrymme runt hela enheten.
2. Montera i enlighet med den medföljande användarmanualen.
3. Håll enheten borta från värmekällor såsom radiatorer, värmare, spisar, ljus och andra värmegenererande produkter eller öppen eld. Enheten kan endast användas i måttliga klimat. Extremt kalla eller varma omgivningar bör undvikas. Drifttemperatur mellan 0 och 35 °C.
4. Undvik att använda enheten nära starka magnetfält.
5. Elektrostatisk urladdning kan störa den normala användningen av den här enheten. Återställ och starta om enheten enligt instruktionsboken om så är fallet. Hantera försiktigt och använd i en statiskt fri miljö vid filöverföring.
6. Varning! För aldrig in ett föremål i produkten genom ventilerna eller öppningarna. Högsänkning flödar genom produkten och om du för in ett föremål kan det orsaka elektriska stötar och/eller kortslutning av interna komponenter. Spill inte vatten eller vätska på produkten av samma anledning.
7. Använd inte i våta eller fuktiga områden såsom badrum, ångfyllda kök eller i närheten av simbassänger.
8. Enheten får inte utsättas för dropp eller stänk och se till att inga föremål fylla med vätskor såsom vaser placeras på eller i närheten av den.
9. Använd inte den här enheten när kondens kan uppstå. När enheten används i ett varmt och fuktigt rum kan vattendroppar eller kondens uppstå inuti enheten och enheten kanske inte fungerar som den ska. Låt enheten vara avstängd i en eller två timmar innan du slår på strömmen igen. Enheten ska vara torr innan strömmen slås på.
10. Även om denna enhet tillverkas med största omsorg och kontrolleras flera gånger innan den lämnar fabriken är det fortfarande möjligt att problem kan uppstå vilket gäller alla elektriska apparater. Om du märker rök, kraftig uppbyggnad av värme eller andra oväntade fenomen ska du omedelbart dra ur kontakten ur eluttaget.
11. Enheten måste drivas med en strömkälla såsom anges på de särskilda märkningskraven. Kontakta din återförsäljare eller lokala elbolag om du är osäker på vilken typ av strömförsörjning som används i ditt hem.
12. Håll på säkert avstånd från husdjur. Vissa djur kan bita på elkablar.
13. Använd en mjuk och torr trasa för att rengöra enheten. Använd inte lösningsmedel eller bensinbaserade vätskor. För att ta bort allvarliga fläckar kan du använda en fuktig trasa med utspätt rengöringsmedel.
14. Leverantören ansvarar inte för skador eller förlorade data orsakade av fel, missbruk, modifiering av enheten eller batteribyte.
15. Avbryt inte anslutningen när enheten formaterar eller överför filer. Data kan då bli skadade eller förloras.
16. Om enheten har en funktion med USB-uppspelning bör USB-minnet anslutas direkt till enheten. Använd inte en USB-förlängningskabel eftersom den kan orsaka störningar som kan leda till att data tappas bort.
17. Klassificeringsetiketten är placerad på enhetens undersida eller baksida.
18. Den här enheten är inte avsedd för att användas av personer (inklusive barn) med fysiska, sensoriska eller psykiska funktionshinder eller brist på erfarenhet och kunskap såvida de inte är under övervakning av eller har fått instruktioner om korrekt användning av enheten av den person som ansvarar för deras säkerhet.
19. Den här produkten är endast avsedd för icke-professionell användning och inte för kommersiellt eller industriellt bruk.
20. Se till att enheten är justerad till en stabil position. Skador orsakade av att använda den här produkten i ett instabilt läge med vibrationer eller stötar eller av att inte följa någon annan varning eller försiktighetsåtgärd i denna användarmanual täcks inte av garantin.
21. Ta aldrig bort enhetens hölje.
22. Placera aldrig enheten på annan elektrisk utrustning.
23. Låt inte barn ha tillgång till plastpåsar.
24. Använd endast tillbehör som anges av tillverkaren.
25. Överlåt all service till kvalificerad servicepersonal. Service krävs när enheten har skadats på något sätt, exempelvis på strömkabeln eller strömkontakten, när vätska har spillts eller föremål fallit in i den, när den har utsatts för regn eller fukt och inte fungerar normalt eller har tappats.
26. Lång exponering för höga ljud från musikspelare kan leda till tillfällig eller permanent hörselnedsättning.
27. Om produkten levereras med strömkabel eller nätdapter:
  - Dra ur strömkabeln och kontakta behörig personal för service om ett problem uppstår.
  - Trampa inte på nätdaptern och kläm den inte. Var mycket försiktig och då särskilt nära kontakter och kabelns uttag. Placera inte tunga föremål på nätdaptern då detta kan skada den. Håll hela enheten utom räckhåll för barn! När de leker med strömkabeln kan de skada sig själva.
  - Koppla ur denna enhet under åskväder eller när den inte används under en längre period.
  - Eluttaget måste finnas nära utrustningen och måste vara lättillgängligt.
  - Överbelasta inte eluttaget eller förlängningssladdar. Överbelastning kan orsaka brand eller elektriska stötar.
  - Enheter med klass 1-konstruktion bör anslutas till ett vägguttag med skyddsjord.
  - Enheter med klass 2-konstruktion kräver ingen jordad anslutning.
  - Håll alltid i kontakten när du drar ut den ur vägguttaget. Dra inte i strömkabeln. Detta kan orsaka en kortslutning.
  - Använd inte en skadad strömkabel, strömkontakt eller ett löst vägguttag. Om du gör detta kan det orsaka brand eller elektriska stötar.



28. Om produkten innehåller eller levereras med en fjärrkontroll som innehåller mynt/cellbatterier:

Varning:

- "Svälj inte batterier då kemiska brännskador" eller motsvarande kan uppstå.
- [Den medföljande fjärrkontrollen] Denna produkt innehåller ett knappcells batteri. Om batteriet sväljs kan det orsaka allvarliga inre brännskador på bara två timmar och vara livshotande.
- Håll nya och använda batterier borta från barn.
- Om batterifacket inte går att stänga ordentligt bör du sluta använda produkten och hålla den borta från barn.
- Om du tror att batterier har svalts eller finns någonstans i kroppen ska du omedelbart söka läkarvård.

29. Varning om användning av batterier:

- Explosionsrisk om batteriet byts ut felaktigt. Byt endast ut mot samma eller motsvarande typ.
- Batteriet får inte vid användning, förvaring eller transport utsättas för extremt höga eller låga temperaturer samt lågt lufttryck vid hög höjd.
- Att byta ut ett batteri mot en felaktig typ kan leda till en explosion eller läckage av brandfarlig vätska eller gas.
- Kassering av ett batteri i eld, en varm ugn, mekaniskt krossning eller skärning av det kan resultera i en explosion.
- Att lämna ett batteri i en omgivning med extremt hög temperatur kan resultera i en explosion eller läckage av brandfarlig vätska eller gas.
- Ett batteri som utsätts för extremt lågt lufttryck kan leda till en explosion eller läckage av brandfarlig vätska eller gas.
- Miljöaspekterna bör uppmärksammas när det gäller kassering av batterier.

#### MONTERING:



- Packa upp alla delar och ta bort skyddsmaterialet.
- Anslut inte enheten till elnätet innan du kontrollerar nätspänningen och att alla andra anslutningar har gjorts.

### VARNING FÖR CD / DVD-SPELARE:

#### Klass 1 Laserprodukt

KLASS 1 LASERPRODUKT APPAREIL À LASER DE CLASSE 1 PRODUO LASER DE CLASE 1	VAR FÖRSIKTIG OSYNLIGA LASERSTRÅLAR NÅR ÖPPEN OCH FÖRREGLINGAR FÖRBIGÅNGNA UNDVIK EXPONERING FÖR STRÅLE	
Den här produkten innehåller en laserenhet med låg effekt		

#### VARNING: RÖR INTE LINSEN.

	<b>VARNING:</b> När du är i trafiken och använder en personlig musikspelare kan du distraheras av den och utsättas för potentiella faror, såsom bilar i närheten.
	<b>VARNING:</b> För att förhindra eventuella hörselskador ska du inte lyssna på hög volym under långa perioder.

#### TILLBEHÖR:

- Elförsörjningskabel
- Fjärrkontroll
- Bruksanvisning



## ÖVERSIKT

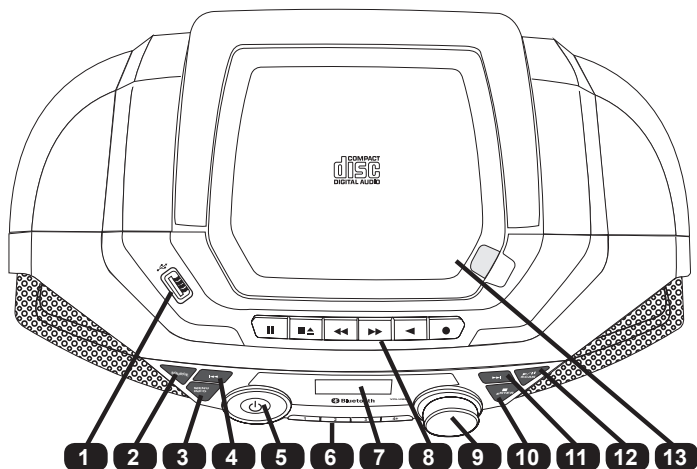

1. USB-ingång: Ingång för USB-sticka
2. SOURCE: Tryck på den här knappen för att välja olika lägen: DAB+/FM/CD/USB/BLUETOOTH/CASSETTE TAPE/AUX IN.
3. MENU / INFO: DAB+: Tryck för att visa stationsinformation.  
Tryck och håll ner för att komma in i menyn för att göra ändringar. Tryck på eller för att välja meny punkt.  
FM: Tryck för att visa stationsinformation.  
Tryck och håll ner för att komma in i menyn för att göra ändringar. Tryck på eller för att välja meny punkt.
4. FÖREGÅENDE : DAB+: Tryck för att visa den föregående stationsinformationen.  
FM: Tryck kort för att ställa in en annan frekvens. Tryck och håll intryckt för att skanna den föregående tillgängliga stationen.  
CD/USB/BT: Tryck för att söka den föregående låten.  
Tryck igen för att stänga av och för att övergå till viloläge.
5. POWER
6. NUMERIC BUTTONS: DAB+/FM: Tryck på dessa knappar återställer omedelbart den sparade radiostationen. Tryck och håll intryckt för att spara radiostationen.  
CD/USB: Tryck på knappen REPEAT för att för att ändra till olika låtar som skall spelas upp igen.  
Tryck på knappen PROGRAM för att installera program playback-driften. Tryck på knappen FOLDER för att ändra katalog (endast för MP3).  
BT: Tryck och håll knappen PAIR intryckt för att koppla bort den aktuella anslutningen och starta sökningen på en annan ny Bluetooth-enhet.
7. SKÄRM: Visa enhetens driftsstatus och information.
8. CASSETTE CONTROL BUTTONS: (PAUSE / STOP/EJECT / FORWARD / REWIND / PLAY / RECORD)
9. VOLUME: Justera huvudvolymen.
10. STOP / ENTER: DAB+ / FM: Tryck för att välja ändra inställning i meny-hanteringen.  
CD / USB: Tryck för att stoppa playback.
11. NEXT : DAB+: Tryck för att visa informationen för nästa station.  
FM: Tryck kort för att ställa in en annan frekvens. Tryck och håll intryckt för att skanna nästa tillgängliga station.  
CD/USB/BT: Tryck för att leta reda på nästa spår.
12. PLAY-PAUSE/SCAN : DAB+: Tryck för att starta auto-skanning av samtliga tillgängliga DAB+-stationer.  
FM: Tryck kort för att växla mellan stereo och mono audio. Tryck och håll intryckt för att starta auto-skanning av samtliga tillgängliga FM-stationer.  
CD/USB/BT Tryck för att växla mellan att pausa och återställa playback.
13. Luckan till CD-facket
14. Luckan till kassettdäcksfacket
15. Basport
16. Högtalare

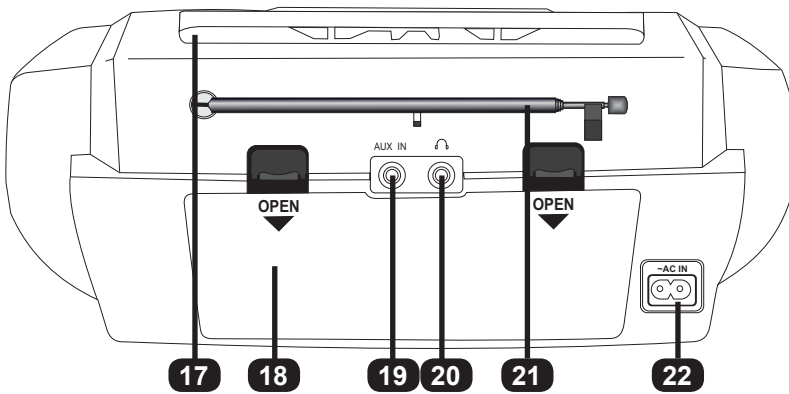
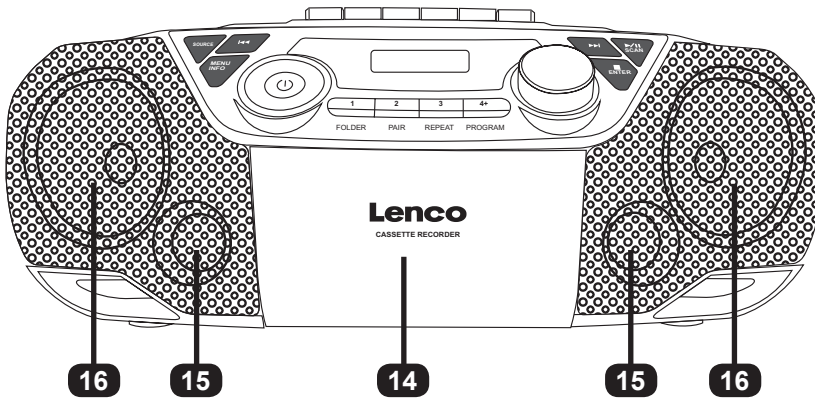

- 17. Bärhandtag
- 18. Batterifacketets lucka
- 19. AUX IN:
- 20. Hörlurar ut:
- 21. Antenn:
- 22. ~AC in:

Anslut till extern ljuduppspelare  
 Anslut till de externa hörlurarna  
 Antennen bör dras ut för att säkerställa en bra DAB+ / FM-mottagning  
 Anslut strömförsörjningskabeln till denna kontakt

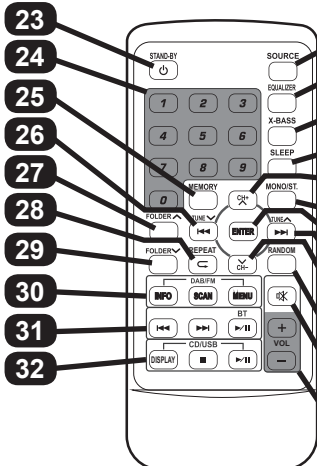

- 23. Viloläge
- 24. Numeriska knappar
- 25. Minne
- 26. Föregående/Inställning ▾
- 27. Mapp ▲
- 28. Upprepa
- 29. Mapp ▾
- 30. Info - Skanna - Meny
- 31. BT föregående - BT nästa - BT Play/Paus
- 32. ID3 Tag display - CD/USB Stopp - CD/USB Play/Paus
- 33. Volym +/-
- 34. Ljudlös
- 35. Slumpvald
- 36. CH-
- 37. Nästa/Ställa in ▲
- 38. Enter
- 39. Mono/Stereo
- 40. CH+
- 41. Sova
- 42. X-bas
- 43. Frekvenskorrigering
- 44. Source





## SÄTTA IN BATTERIER

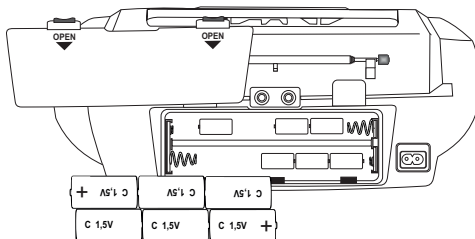
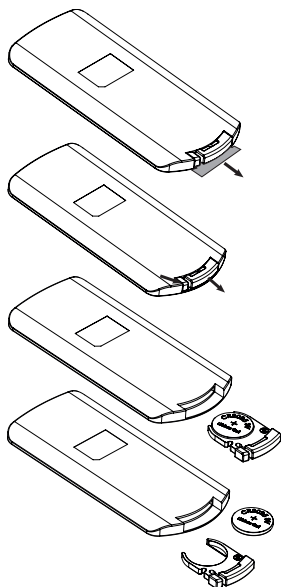

### BATTERIDRIFT:

För DC-drift, ta först bort AC-kontakten från AC-utgången och koppla bort AC-kabeln från kontakten ~ AC IN. Ta bort batterifackets lucka baktills på enheten. Sätt in 6 st. UM-2 (LR14) C-storleksbatterier (ingår INTE i leveransen) i enlighet med polaritetsmärkningarna, som visas inne i facket. Sätt tillbaka batterifackets lucka.

Obs:

- Eftersom enheten drar litet ström från batterierna när den är i viloläge så bör du ta bort batterierna om enheten inte kommer att användas under en längre tid.
- Eftersom enheten är i strömsparläge när den är i batteriviloläge så kan du ENDAST använda enhetens knapp **STANDBY** genom trycka in den och hålla den intryckt i mer än 5 sekunder för att sätta på enheten. För att stänga av trycker du på knappen **STANDBY** igen.

### DRIFT MED FJÄRRKONTROLL:

Ett batteri av typen CR2025 har redan installerat i fjärrkontrollenheten.

Innan du använder den drar du bort batteriisoleringsbladet såsom det visas till vänster.

För att sätta in ett nytt batteri, se figuren som visas till vänster.

Säkerställ vid insättningen av batteriet att det sätts in i rätt riktning.

## ANVÄND AV HÖRSNÄCKOR/HÖRLURAR

På baksidan av SCD-720 hittar du hörlursanslutningen.

Använd hörsnäckor eller hörlurar med en 3,5 mm stereoanslutning för att ansluta hörlurarna till SCD-720. Om du sätter in 3,5mm stereoanslutningarna så kommer högtalarna till SCD-720 att stängas av.

Nu arbetar endast hörlurarna. Du kan kontrollera volymen med volymknappen. Alla andra funktioner fungerar på samma sätt som utan att hörlurarna är anslutna.

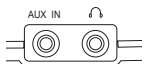

## STARTA SCD-720

Anslut SCD-720 med strömförsörjningskabeln till AC-utgången.

Om du ansluter strömkabeln till SCD-720, så kommer batterianslutningen omedelbart att stängas av.

Tryck på knappen **STANDBY** för att sätta på enheten. För att stänga av trycker du på knappen **STANDBY** igen.

Med knappen **SOURCE** kan du välja inmatningskälla. Du kan välja:

**DAB+ RADIO, FM-Radio, CD, USB, BLUETOOTH TAPE (KASSETT), AUDIO IN (AUX)**

**Volymkontroll:**

Rotera knappen **VOLUME** för att ändra volymen.

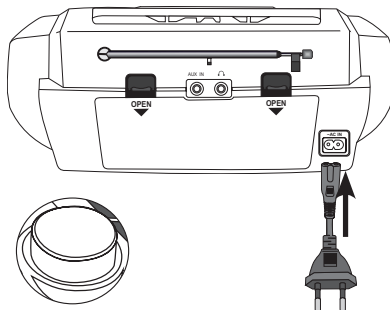



## DAB+ RADIO

### Ställa in antennen

Antennen baktills på enheten skall dras ut helt och hållet för att säkerställa en god DAB+ / FM reception. Ändra antennenpositionen för att få bästa möjliga mottagning.

### DAB+ ANVÄNDNING

Första gången DAB+-läget väljs så kommer den automatiskt att leta efter tillgängliga DAB+-stationer. Vänta tills sökningen är klar. Displayen visar hur skanningen fortskrider. Efter skanningen kommer den att ställa in sig på den första stationen.



De tillgängliga stationerna på ett visst mottagningsband visas på displayen. Om mottagningen är svag som kan stationen vara instabil eller tyst. Försök flytta mottagaren eller vrid antennen så att den svaga DAB+-signalen kan tas emot stabilt (stationsnamnen visas även om signalen är svag).

### Automatisk skanning

1. Sätt på enheten i DAB+-läge.
2. Tryck och håll **SCAN**-knappen intryckt (eller tryck på **SCAN**-knappen på fjärrkontrollen) för att starta skanningen av de tillgängliga stationerna.

### Manuell skanning

Manuell skanning hjälper dig att justera antennen eller söka stationer som du inte får in med autoskanning.

1. Tryck och håll knappen **MENU** intryckt (eller tryck på knappen **MENU** på fjärrkontrollen) för att komma åt menystyrningen.
2. Tryck på knappen **◀◀** eller **▶▶** tills "Manual" visas och tryck sedan på knappen **ENTER**.
3. Tryck på knappen **◀◀** eller **▶▶** för att välja önskad kanal (val mellan 5A och 13F). Tryck på **ENTER**-knappen för att bekräfta.
4. För att välja en annan kanal (5A~13F), trycker du på knappen **◀◀** eller **▶▶** och tryck sedan knappen **ENTER** för att bekräfta.
5. Tryck på knappen **ENTER** för att välja stationen när den hittats.
6. För att avsluta manuell skanning trycker du på knappen **MENU**.

### Fininställning

Efter att ha skannat alla tillgängliga DAB-stationer trycker du på knappen **◀◀** eller **▶▶** för att visa och navigera i stationslistan. Tryck sedan på knappen **ENTER** för att ställa in stationen inom några sekunder.

### Spara DAB+-stationer som skall vara förinställda (Du kan spara upp till 20 DAB+-stationer)

Använda enhetsknapparna för att spara stationer som skall förinställas. För att förinställa den trycker du på 1, 2 eller 3 och håller den numeriska knappen intryckt. Stationen kommer då att sparas under det förinställda numret. För att spara den till en annan förinställningskanal från 4 till 20 trycker du och håller den numeriska knappen "4+" intryckt. "Store" visas. Tryck på knappen **◀◀** eller **▶▶** för att välja det önskade förinställda numret för att spara. Tryck på **ENTER** för att spara.

För att använda fjärrkontrollknappen för att spara den station som skall förinställas. Gå in på den station som du vill spara. Tryck och håll knappen **MEMORY** intryckt, "Store" kommer att visas. Tryck på knappen **◀◀** eller **▶▶** för att välja det önskade förinställda numret för att spara. Tryck på **ENTER** för att spara.

### Hämta upp sparade DAB+-förinställningar

Använda enhetsknapparna för att hämta upp den förinställda stationen. För att hämta upp den förinställda stationen 1, 2 eller 3, så trycker du på respektive numerisk knapp. Den förinställda kanalen hämtas då upp. För att hämta upp andra förinställda kanaler från 4 till 20 så trycker du på den numeriska knappen "4+". "Recall" kommer att visas. Tryck på knappen **◀◀** eller **▶▶** för att välja det önskade förinställda numret för att hämta upp. Tryck på **ENTER** för att hämta upp.

För att använda fjärrkontrollknappen för att hämta den förinställda stationen. Tryck på knappen **MEMORY**, "Recall" kommer att visas. Tryck på knappen **◀◀** eller **▶▶** för att välja det önskade förinställda numret för att hämta upp. Tryck på **ENTER** för att hämta upp.

### Visa DAB+ stationsinformation

För att visa den visade informationen trycker du upprepade gånger på knappen **INFO**.

### ÖVRIG DAB+ MENYHANTERING

Dynamic Range Control (DRC, se anmärkningen nedan) och Rensa (denna funktion tar bort inaktiva stationer) kan ställas in via meny. Tryck och håll knappen **MENU** intryckt (eller tryck på knappen **MENU** på fjärrkontrollen) för att komma åt menystyrningen. Tryck sedan på knappen **◀◀** eller **▶▶** för olika alternativ och tryck till sist på **ENTER (ANGE)** för att bekräfta.

Obs:

- DRC kan förstärka lågvolumiga ljud vilket gör att enheten blir lättare att höra i en bullrig omgivning.
- Inte alla DAB+-sändare kan använda DRC-funktionen. Om sändaren inte stödjer DRC så har DRC-inställningen ingen effekt.
- Att ändra DRC-nivån på din enhet gör det möjligt för dig att applicera en skalningsfaktor till denna nivå.
- Efter att du har justerat DRC-nivån så kan ljudet blir högre.

Det finns tre kompressionsnivåer:

DRC high:	Maximal kompression såsom den sänds ut av sändaren
DRC low:	Inställning på 1/2 av vad sändaren sänder ut
DRC off:	Ingen kompression





## FM-RADIO

### Ställa in antennen

Antennen baktills på enheten skall dras ut helt och hållet för att säkerställa en god DAB+ / FM reception. Ändra antennenpositionen för att få bästa möjliga mottagning.

### HANTERING AV FM RADIO

#### Automatisk skanning

1. Sätt på enheten i FM-läge.
2. Tryck och håll knappen **SCAN** intryckt för att starta den automatiska skanningen och spara de tillgängliga stationerna (max. 20 stationer).

#### Manuell skanning

1. Tryck på knappen **◀◀** eller **▶▶** upprepade gånger för att ställa in en annan frekvens.
2. Alternativt trycker du och håller knappen **◀◀** eller **▶▶** intryckt för att automatiskt söka till nästa tillgängliga station.

#### Spara FM-stationer som skall förinställas (Du kan spara upp till 20 FM-stationer)

Använda enhetsknapparna för att spara stationer som skall förinställas. För att förinställa den trycker du på 1, 2 eller 3 och håller den numeriska knappen intryckt. Stationen kommer då att sparas under det förinställda numret. För att spara den till en annan förinställningskanal från 4 till 20 trycker du och håller den numeriska knappen "4+" intryckt. "Store" visas. Tryck på knappen **◀◀** eller **▶▶** för att välja det önskade förinställda numret för att spara. Tryck på **ENTER** för att spara. För att använda fjärrkontrollknappen för att spara den station som skall förinställas. Tryck och håll knappen **MEMORY** intryckt, "Store" kommer att visas. Tryck på knappen **◀◀** eller **▶▶** för att välja det önskade förinställda numret för att spara. Tryck på **ENTER** för att spara.

#### Hämta upp förinställda FM-stationer

Använda enhetsknapparna för att hämta upp den förinställda stationen. För att hämta upp den förinställda stationen 1, 2 eller 3, så trycker du på respektive numerisk knapp. Den förinställda kanalen hämtas då upp. För att hämta upp andra förinställda kanaler från 4 till 20 så trycker du på den numeriska knappen "4+". "Recall" kommer att visas. Tryck på knappen **◀◀** eller **▶▶** för att välja det önskade förinställda numret för att hämta upp. Tryck på **ENTER** för att hämta upp. För att använda fjärrkontrollknappen för att hämta den förinställda stationen. Tryck på knappen **MEMORY**, "Recall" kommer att visas. Tryck på knappen **◀◀** eller **▶▶** för att välja det önskade förinställda numret för att hämta upp. Tryck på **ENTER** för att hämta upp.

#### Val av stereo/tvingad mono

Vid mottagning av en FM-radiostation i stereo så trycker du på knappen **▶/||** på enheten (eller knappen **MONO/ST.** på fjärrkontrollen) så kommer enheten att växla mellan stereomottagning och tvingad monomottagning.

#### Visa FM stationsinformation

För att ändra displayinformationen trycker du upprepade gånger på knappen **INFO**.

#### ÖVRIG FM MENYHANTERING

Scan Setting (Skanningsinställning) och Audio Setting (Ljudinställning) kan ställas in via meny. Tryck och håll knappen **MENU** intryckt (eller tryck på knappen **MENU** på fjärrkontrollen) för att komma åt menystyrningen. Tryck sedan på knappen **◀◀** eller **▶▶** för olika alternativ och tryck till sist på **ENTER (ANGE)** för att bekräfta.

## BLUETOOTH

Följ de följande sammanlänkingsinstruktionerna för att länka enheten till din Bluetooth-enhet.

1. Tryck upprepade gånger på knappen **SOURCE** för att övergå till Bluetooth-läget. Displayen kommer att visa "BT AUDIO". Den börjar söka och kommer att visa ett blinkande "BT AUDIO".
2. Om enheten aldrig har länkats med en Bluetooth-enhet tidigare eller om den tidigare länkade enheten inte kan hittas så kommer displayen och Bluetooth statusindikeringen att fortsätta blinka. Sätt på Bluetooth-funktionen hos din enhet och aktivera sökningen tills "Lenco SCD-720" hittas. Välj "Lenco SCD-720" på Bluetooth-enheten för att skapa en anslutning. Mata in lösenordet "0000" om så krävs.
3. Efter att enheten länkats framgångsrikt så kommer enheten att stadigt visa "BT AUDIO".
4. Du kan nu börja spela musik trådlöst från din smartphone och till högtalaren.
5. Du kan trycka på knappen **▶/||** för att pausa eller återuppta uppspelningen.
6. Du kan trycka på knappen **◀◀** eller **▶▶** för att söka till föregående eller nästa låt.

#### Obs:

- Tryck och håll knappen **PAIR** intryckt för att koppla bort den aktuella anslutningen och starta sökningen på en annan ny Bluetooth-enhet.
- Denna produkt har en funktion för mottagning av Bluetooth, men det går inte att överföra något Bluetooth-ljud med den (Bluetooth hörlurar eller hörsnäckor tar inte emot signaler från SCD-720). Det betyder att du trådlöst kan ta emot en Bluetooth-ljudsignal från en extern källa som till exempel en smartphone.





## CD/USB-DRIFT

### Spela upp/pausa styrning/Stopp styrning

För att pausa uppspelningen trycker du på knappen . Tryck på knappen igen för att återuppta uppspelningen. För att stoppa uppspelningen trycker du på knappen .

### Hoppa över spår/Höghastighets-musiksökning

Under uppspelningen trycker du på knappen eller för att hoppa över föregående eller nästa spår. Tryck och håll knappen eller knappen intryckt för att starta höghastighetssökningen. När du släpper knappen eller knappen kommer enheten att gå tillbaka till uppspelning med normal hastighet.

### Upprepa spelning/Slumpvis spelning

CD-skivläge. Under uppspelningen trycker du uppregade gånger på knappen **REPEAT (UPPREPA)** (UPPREPA) för att växla mellan "REP.ONE" (UPPR. EN), "REP.ALL" (UPPR. ALLA), "RANDOM" (SLUMPMÄSSIG) och återgå till normal uppspelning.

MP3 skiva eller MP3 USB läge. Under uppspelningen trycker du uppregade gånger på knappen **REPEAT (UPPREPA)** (UPPREPA) för att växla mellan "REP.ONE" (UPPR. EN), "REP.ALBUM" (UPPR. ALBUM), "REP.ALL" (UPPR. ALLA), "RANDOM" (SLUMPMÄSSIG) och återgå till normal uppspelning.

### Programmerad uppspelning

#### CD-skivläge

1. I stoppläget trycker du på knappen **PROGRAM** varpå displayen visar programnumret och spårnumret.
2. Tryck på knappen eller för att välja det önskade spåret. Tryck på knappen **PROGRAM** för att spara det önskade spåret.
3. Upprepa stegen 2 för att spara upp till 30 programmerade spår. Tryck på knappen för att börja spela de programmerade spåren.
4. För att rensa programuppspelningen, tryck två gånger på knappen eller byt till ett annat läge.
5. Under programuppspelningen kan du också genomföra "Repeat One" eller "Repeat All". Slumpvis uppspelning stöds dock inte.

#### MP3 skiva eller MP3 USB läge

1. Tryck i stoppläget på knappen **PROGRAM**. Displayen visar då programnumret och katalognumret.
2. Tryck på knappen **FOLDER** (eller knappen **FOLDERA / FOLDERV** på fjärrkontrollen) för att visa den önskade katalogen.
3. Tryck på knappen **PROGRAM** för att spara den önskade katalogen. Tryck på knappen eller för att välja det önskade spåret.
4. Tryck på knappen **PROGRAM** för att spara det önskade spåret.
5. Upprepa stegen 2-4 för att spara upp till 99 programmerade spår. Tryck på knappen för att börja spela de programmerade spåren.
6. För att rensa programuppspelningen, tryck två gånger på knappen eller byt till ett annat läge.
7. Under programuppspelningen kan du också genomföra "Repeat One" eller "Repeat All". Slumpvis uppspelning stöds dock inte.

#### Obs:

- USB-porten är endast avsedd för uppspelning och INTE för att ladda externa enheter
- Utöver uppspelning av CDDA audioskivor så kan enheten också spela MP3-filer vid CD/USB-drift. WMA-filer och andra stöds dock ej.
- Om din USB-enhet är laddad med MP3-filer, men displayen visar "NO" så kan det hända att din USB-enhets format inte är kompatibel med enheten.
- Enheten stödjer USB version 1.1 och 2.0. Enheten stödjer USB-enheter med en kapacitet på upp till 32 GB.
- Det kan hända att enheten inte är kompatibel med alla USB-enheter. Det är inget problem som har med enheten att göra.
- För MP3-uppspelning stöds maximalt 255 kataloger med maximalt 999 filer.
- På grund av läsnings-/skrivmekanismen för USB-filer så kommer den första filen som skrevs på usb-enheten att spelas först och den sista skrivna filen att spelas upp sist. (Enheten sorterar inte alfabetiskt)

#### Val av katalog (endast MP3-filer)

Under uppspelning av MP3 trycker du på knappen **FOLDER** (eller knappen **FOLDERA / FOLDERV** på fjärrkontrollen) för att ändra katalog. Tryck på knappen **FOLDER** i stoppläget (eller knappen **FOLDERA / FOLDERV** på fjärrkontrollen) för att ändra till katalogen. Tryck på knappen eller för att välja det önskade spåret. Tryck på knappen för att starta uppspelningen.

#### Visning av ID3 Tag (MP3 fil endast där ID3-taggen ingår)

Tryck på knappen **DISPLAY** på fjärrkontrollen för att skifta ID3 taggvisning av/på. När den är på visas MP3-spårets titel, artist och album.

## AUX IN

Anslut en 3,5mm audiokabel (ingår ej) till den externa spelare utgång line out och den andra änden i jacket AUX IN på enheten. Tryck på knappen **SOURCE** för att aktivera AUX-läget. Displayen visar "AUDIO IN". Börja din externa spelare för att spela upp musik. Enheten spelar upp ljudet.



## KASSETTBAND



Tryck upprepade gånger på knappen **SOURCE** för att gå in i kassettbläget. Displayen kommer att visa "TAPE". Kassetstyrningsknapparna är placerade upptills på framsidan av enheten.

1. Tryck på knappen **CASSETTE STOP/EJECT** ■▲ för att öppna kassettluckan.
2. Sätt in kassetbandet och stäng luckan.

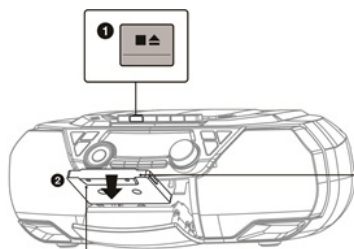

Sätt in kassetbandet med bandsidan vänd uppåt

Den sida som spelas upp är vänd framåt

3. Tryck på knappen **CASSETTE PLAY** ◀ för att spela upp.
4. Tryck på knappen **CASSETTE PLAY** || för att pausa uppspelningen. För att återuppta uppspelningen trycker du på knappen **CASSETTE PAUSE** || .
5. För att stoppa uppspelningen trycker du på knappen **CASSETTE STOP/EJECT** ■▲.
6. Medan enheten är i stoppläge trycker du på knappen **CASSETTE FORWARD** ◀◀ eller **REWIND** ▶▶ för att spola bandet framåt eller bakåt.
7. För att öppna kassettluckan under stopp trycker du en gång på knappen **CASSETTE STOP/EJECT** ■▲.
8. För att öppna kassettluckan under uppspelning trycker du två gånger på knappen **CASSETTE STOP/EJECT** ■▲.
9. För att spela in trycker du på knapparna **CASSETTE PLAY** ◀ och **RECORD** ● samtidigt.

OBS:

- Endast kassetband av typen 1 Normal kan användas för inspelning.
- Om bandet inte är spänt så backar du bandet med en blyertspenna för att undvika att skada bandet eller enheten.

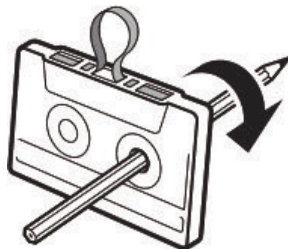

- Baktills på kassetten finns flikar till vänster och höger. Dessa kan brytas loss. Om de är lossbrutna går det inte att spela in på respektive sida av kassetten. Om båda flikar är borttagna går det inte att spela in på kassetten. Knappen **RECORD** ● blir då låst och kan inte tryckas in.

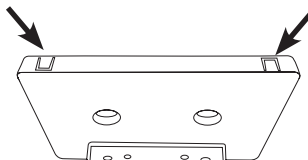

## ANDRA FUNKTIONER

### EQ DRIFT/ X-BASS

Tryck på knappen **EQUALIZER** på fjärrkontrollen för att ändra till olika EQ-ljudeffekter. Du kan också förstärka musikens bas. Tryck på knappen **X-BASS** på fjärrkontrollen för att skifta X Bass-effekten mellan ON (PÅ) och OFF (AV).

Obs:

- När X-Bass är aktiverad avaktiveras EQ ljudeffekten. Om du trycker på knappen **EQUALIZER** visas endast X-Bass On utan någon EQ-effekt. Återuppta EQ-ljudeffekten genom att trycka på knappen **X-BASS** för att stänga av först.

### SLEEP FUNKTION

När enheten är påslagen trycker du upprepade gånger på knappen **SLEEP** (SÖMN) på fjärrkontrollen för att välja olika tidslängder för sleep-timern. När sleep-timern är inställd så visas kvarvarande sleep-tid med jämna mellanrum på displayen. När sleep-timern är noll kommer enheten automatiskt att stängas av. Avbryt sleep-timern genom att trycka på knappen **STANDBY** (VILOLÄGE) för att stänga av eller tryck på knappen **SLEEP** (SÖMN) för att välja "SLEEP OFF" (SÖMN AV).

### ÖVRIG DAB+ MENYHANTERING

LANGUAGE SETUP (SPRÅKINSTÄLLNING), SOFTWARE VERSION CHECK (KONTROLL AV PROGRAMVARUVERSION) och FACTORY RESET (FABRIKSÅTERSTÄLLNING) kan ställas in med hjälp av menyn. Tryck och håll knappen **MENU** (MENY) intryckt (eller tryck på knappen **MENU** (MENY) på fjärrkontrollen) för att komma åt menystyrningen. Tryck sedan på knappen **◀◀** eller **▶▶** för olika alternativ och tryck till sist på **ENTER** (ANGE) för att bekräfta.

### SPARA ENERGI

På grund av ErP-krav och för att skydda miljön så kommer enheten att stänga av viloläget automatiskt så snart ingen musik har spelats under ungefär 15 minuter. När enheten är avstängd på grund av ErP, så kan du trycka på knappen **STANDBY**  för att sätta på enheten igen.

## FUNKTIONSFJÄRRKONTROLL

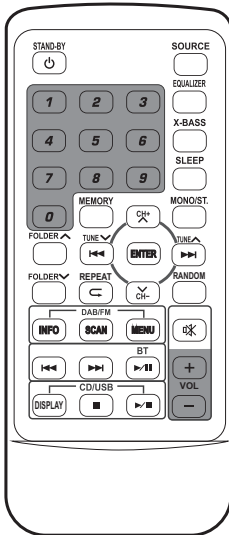

<b>Standby:</b>	Tryck på knappen STANDBY för att sätta på enheten. För att stänga av trycker du på knappen STANDBY igen.
<b>Source:</b>	Val av användarfunktion: DAB+ RADIO, FM-RADIO, CD, USB, BLUETOOTH, TAPE (CASSETTE), AUDIO IN (AUX).
<b>Equalizer:</b>	EQ inställning: FLAT/ROCK/CLASSIC/POP/VOCAL/JAZZ.
<b>X-Bass:</b>	Superbas on/off.
<b>Sleep:</b>	Sleep time inställning: 90-80-70-60-50-40-30-20-10 min.
<b>Mono/Stereo:</b>	Mono Stereo val endast för FM-radio.
<b>Folder ▲▼:</b>	Katalogval för USB och MP3-CD.
<b>Minne:</b>	CD: program CD-spår tracks. DAB+: program förinställningar eller återtagning av förinställningar. FM: program förinställningar eller återtagning av förinställningar.
<b>TuneV / tune^:</b> (◀◀ / ▶▶)	CD/USB/BT: spår bakåt eller nästa. DAB+: Välj skannade stationer FM: Frekvens upp/ner med 50 kHz.
<b>CH+ / CH-:</b>	DAB+/FM: Ångra förinställningar. CD/USB/BT: Ingen funktion.
<b>Upprepa ↶:</b>	CD: Upprepa en eller upprepa alla. USB: Upprepa en, album eller upprepa alla.
<b>Slumpvald:</b>	CD/USB: Slumpfunktion on/off.

### DAB/FM FUNKTIONER:

INFO:	Visa datainformation vid mottagning dab+ station.
SKANNA:	Skanning alla dab+ stationer.
MENY:	Åtkomst till menyfunktioner i kombination med knappar <b>◀◀</b> eller <b>▶▶</b> OCH enter-knapp. DAB+/FM funktioner och installera funktioner.

### BLUETOOTH FUNKTIONER:

<b>◀◀:</b>	bakåt.
<b>▶▶:</b>	nästa.
<b>▶  :</b>	play/paus-funktion.

### CD/USB-FUNKTIONER:

SKÄRM:	ID-3 tag on eller off.
<b>■:</b>	Stoppfunktion.
<b>▶  :</b>	Pause/Play-funktion.

### VOLUME:

VOL +:	Volym upp
VOL -:	Volym ner



## TEKNISK ÖVERSIKT

### TEKNISKA SPECIFIKATIONER

DAB+ radio frekvensintervall:	174,928-239,2 MHz
FM-radio frekvensintervall:	87,5-108 MHz
Bluetooth frekvensintervall:	2 402-2 480 GHz
Bluetooth sändningseffekt:	4 dBm
AC ineffekt:	230V~ 50 Hz 25 W
Batteridrift:	6 x 1.5V "C" (UM-2), medföljer ej
Högtalare uteffekt:	2 x 6 W
Bluetooth:	V5.0
Aux in:	3.5 mm stereojack
Hörlurar ut:	3.5 mm stereojack
Fjärrkontroll batteri:	CR2025 x 1 st.
Enhet dimension (L x D x H):	390 x 228 x 138 mm
Arbetstemperatur:	0-45 °C
Total vikt:	2,1 kg

- Specifikationerna ges endast som referens. Vikten och storleken är uppskattningar.
- Vår produkt förbättras ständigt, så specifikationerna och funktionerna kan ändras utan föregående meddelande.

### Garanti

Commaxx B.V. erbjuder service och garanti i enlighet med europeisk lagstiftning, vilket innebär vid fall av reparationer (både under och efter garantins giltighetsperiod) ska du kontakta din lokala återförsäljare.

Viktigt: det går inte att skicka produkter som behöver repareras direkt till Commaxx B.V.

Viktigt: om denna enhet öppnas eller på något sätt tas omhand av ett officiellt servicecenter så upphör garantin.

Denna enhet är inte lämplig för yrkesmässig användning. Vid yrkesmässig användning, upphör samtliga garantier från tillverkaren att gälla.

### Friskrivningsklausul

Uppdateringar av hård mjukvara och/eller hårdvarukomponenter görs regelbundet. Därmed kan vissa anvisningar, specifikationer och bilder i denna dokumentation skilja sig något från din särskilda situation. Alla artiklar beskrivna in denna guide är endast för illustration och kan inte tillämpas på någon speciell situation. Inga juridiska rättigheter eller anspråk kan erhållas från beskrivningen i denna manual.

### Bortskaffande av gammal enhet

Denna symbol anger att den relevanta elektriska produkten eller batteriet ska inte kasseras i det allmänna hushållsavfallet i Europa. När den korrekta avfallsbehandlingen för produkten och batteriet ska säkerställas, ska elektrisk utrustning eller batterier kasseras i enlighet med varje krav på tillämplig lokal lagstiftning. Genom detta handlande, bidrar du till att återvinna naturresurser och förbättra normer för miljöskydd och kassering av elektrisk avfall (elektrisk och elektronisk utrustning).



### FÖRSÄKRAN OM ÖVERENSSTÄMMELSE

Härmed intygar Commaxx att radioutrustningen av typen [Lenco SCD-720] överensstämmer med direktiv 2014/53/EU. Den fullständiga texten gällande EU-försäkran om överensstämmelse finns på följande internetadress:  
[https://commaxx-certificates.com/doc/scd-720\\_doc.pdf](https://commaxx-certificates.com/doc/scd-720_doc.pdf)

RF-typ	Frekvensområde (MHz)	Effekt (dBm)
Bluetooth	2 402-2 480	< 6
DAB	174-240	-
FM	87,5-108	-

### Service

För mer information och support via vår helpdesk går du till [www.lenco.com](http://www.lenco.com)  
 Commaxx B.V. Wiebachstraat 37, 6466 NG Kerkrade, Nederländerna.



**HUOMIO:**

Muiden kuin tässä oppaassa määritettyjen säätimien tai säätöjen käyttö tai muiden toimenpiteiden suorittaminen voi johtaa vaaralliseen säteilylle altistumiseen.

**VAROITUKSET ENNEN KÄYTTÖÄ  
PIDÄ NÄMÄ OHJEET MIELESSÄ:**

1. Älä peitä tai tuki mitään tuuletusaukkoja. Kun laitat laitteen hyllylle, jätä 5 cm vapaata tilaa laitteen ympärille.
2. Asenna mukana toimitetun käyttöoppaan mukaisesti.
3. Pidä laite etäällä lämmönlähteistä, kuten pattereista, lämmittimistä, uuneista, kynttilöistä ja muista lämpöä tuottavista tuotteista tai avotulesta. Laitetta voidaan käyttää vain lauhkeassa ilmastossa. Äärimmäisen kylmiä tai lämpimiä ympäristöjä tulee välttää. Käyttölämpötila-alue on 0–35 °C.
4. Vältä laitteen käyttämistä lähellä voimakkaita magneettikenttiä.
5. Sähköstaattinen purkaus voi häiritä laitteen normaalia käyttöä. Jos näin on, nollaa ja käynnistä laite yksinkertaisesti käyttöohjeen mukaisesti. Käsittele tiedostoja lähetyksen aikana varoen ja ympäristössä, jossa ei ole staattista sähköä.
6. Varoitus! Älä koskaan työnnä mitään esinettä tuotteeseen tuuletusaukkojen tai muiden aukkojen kautta. Korkea jännite virtaa tuotteen läpi ja esineen työntäminen sisälle voi aiheuttaa sähköiskun ja/tai oikosulun sisäosista. Samasta syystä älä kaada vettä tai nestettä tuotteen päälle.
7. Älä käytä märissä tai kosteissa tiloissa, kuten kylpyhuoneissa, höyryisissä keittiössä tai uima-altaiden lähellä.
8. Laitetta ei saa altistaa pisaroille tai roiskeille. Nesteitä sisältäviä esineitä, kuten maljakkoja, ei saa asettaa laitteen päälle tai sen lähelle.
9. Älä käytä tätä laitetta, jos kosteuden tiivistymistä voi tapahtua. Jos laitetta käytetään lämpimässä, kosteassa tilassa, vesipisaroita tai kondensaatiota voi esiintyä laitteen sisällä, eikä laite ehkä toimi oikein. Kytke laite pois päältä 1–2 tunniksi ennen kuin kytket virran uudelleen päälle: laitteen pitää olla kuiva ennen virran kytkemistä.
10. Vaikka tämä laite on valmistettu erittäin huolellisesti ja tarkistettu useita kertoja ennen tehtaalta toimittamista, on silti mahdollista, että ongelmia voi esiintyä, kuten kaikissa sähkölaitteissa. Jos huomaat savua, liiallista lämmön kertymistä tai muita odottamattomia ilmiöitä, irrota pistoke välittömästi pistorasiasta.
11. Tätä laitetta on käytettävä virtalähteellä, joka vastaa teknisiä tietoja. Jos et ole varma kodissasi käytettävästä virtalähteestä, ota yhteys jälleenmyyjään tai paikalliseen sähköyhtiöön.
12. Suojaa eläimiltä. Eläimet voivat pureskella virtajohtoja.
13. Käytä laitteen puhdistamiseen pehmeää, kuivaa liinaa. Älä käytä liuottimia tai bensiinipohjaisia tuotteita. Voimakkaiden tahrojen poistamiseksi voit käyttää laimeaan pesuaineeseen kostutettua liinaa.
14. Toimittaja ei ole vastuussa vahingoista tai kadonneista tiedoista, jotka johtuvat toimintahäiriöistä, väärinkäytöstä, laitteen muutoksista tai paristojen vaihdosta.
15. Älä katkaise yhteyttä, kun laite alustaa tai siirtää tiedostoja. Muussa tapauksessa tiedot voivat vioittua tai kadota.
16. Jos laitteessa on USB-toistotoiminto, USB-muistitikku on kytkettävä suoraan laitteeseen. Älä käytä USB-jatkojohtoa, koska se voi aiheuttaa häiriöitä ja johtaa tietojen menettämiseen.
17. Arvokilpi on merkitty laitteen pohjaan tai takapaneeliin.
18. Tätä laitetta ei ole tarkoitettu sellaisten henkilöiden (mukaan lukien lapset) käyttöön, joilla on fyysisiä, aistinvaraisia tai henkisiä häiriöitä tai joilla ei ole kokemusta tai tietoa, jollei heidän turvallisuudestaan vastaava henkilö valvo heitä tai ole antanut heille ohjeita laitteen käytöstä.
19. Tämä tuote on tarkoitettu yksityiskäyttöön, ei kaupalliseen tai teolliseen käyttöön.
20. Varmista, että yksikkö on säädetty vakaaseen asentoon. Takuu ei kata vahinkoja, jotka aiheutuvat tuotteen käytöstä epävakaassa asennossa, tärinästä tai iskuista tai tässä käyttöoppaassa olevien varoitusten tai varoitimien noudattamatta jättämisestä.
21. Älä koskaan poista laitteen koteloaa.
22. Älä koskaan aseta laitetta muiden sähkölaitteiden päälle.
23. Pidä muovipussit poissa lasten ulottuvilta.
24. Käytä vain valmistajan määrittelemiä lisäosia/lisävarusteita.
25. Jätä huolto pätevän huoltohenkilön suoritettavaksi. Huoltoa tarvitaan, kun laite on jotenkin vaurioitunut, esimerkiksi virtajohto tai pistoke on vaurioitunut, nestettä on roiskunut tai esineitä on pudonnut laitteeseen, laite on altistunut sateelle tai kosteudelle, se ei toimi normaalisti tai se on pudonnut.
26. Pitkäaikainen altistuminen musiikkisoittimien voimakkaalle äänille voi johtaa tilapäiseen tai pysyvään kuulonmenetykseen.
27. Jos tuotteen mukana tulee virtajohto ja vaihtovirtaverkkolaite:
  - Jos ilmenee ongelmia, irrota vaihtovirtajohto ja ota yhteys pätevään henkilöstöön.
  - Älä astu verkkolaitteen päälle tai jätä sitä puristuksiin. Ole erittäin varovainen, erityisesti pistokkeiden ja kaapelin ulostulokohdan lähellä. Älä laita raskaita esineitä verkkolaitteen päälle, ne voivat vaurioittaa sitä. Pidä laite kokonaisuudessaan poissa lasten ulottuvilta! Virtajohdolla leikkiessään he voivat loukkaantua vakavasti.
  - Irrota laitteen virtajohto ukkosmyrskyn aikana tai kun sitä ei käytetä pitkään aikaan.
  - Pistorasian tulee sijaita lähellä laitetta ja siihen tulee päästä helposti käsiksi.
  - Älä ylikuormita pistorasioita tai jatkojohtoja. Ylikuormitus saattaa aiheuttaa tulipalon tai sähköiskun.
  - Luokan 1 mukaiset laitteet on kytkettävä suojamaadoitettuun pistorasiaan.
  - Luokan 2 mukaiset laitteet eivät vaadi maadoitettua liitäntää.
  - Pidä aina kiinni pistokkeesta, kun vedät sen irti pistorasiasta. Älä vedä virtajohdosta. Se voi aiheuttaa oikosulun.
  - Älä käytä vaurioitunutta virtajohtoa tai pistoketta tai löysää pistorasiaa. Ne saattavat aiheuttaa sähköiskun.



28. Jos tuote tai sen mukana tuleva kaukosäädin sisältää nappiparistoja:

Varoitus:

- "Älä niele paristoja tai akkuja. Kemiallisen palovamman vaara" tai vastaava.
- [Mukana toimitettu kauko-ohjain] Tämä tuote sisältää nappipariston. Jos nappiparisto niellään, se voi aiheuttaa vakavia sisäisiä palovammoja jo kahdessa tunnissa, ja voi johtaa kuolemaan.
- Pidä sekä uudet että vanhat paristot ja akut poissa lasten ulottuvilta.
- Jos paristolokero ei sulkeudu kunnolla, lopeta tuotteen käyttö ja pidä tuote poissa lasten ulottuvilta.
- Jos epäilet, että paristoja tai akkuja on nieltä tai työnnetty johonkin kehon aukkoon, hakeudu välittömästi lääkäriin.

29. Huomio paristojen tai akkujen käytöstä:

- Räjähdyksivaara, jos paristo tai akku asetetaan väärin. Vaihda vain samanlaisen tai vastaavan tyyppiseen.
- Paristoa tai akkua ei saa altistaa korkeille tai matalalle ääriämpötiloille tai matalalle ilmanpaineelle suurissa korkeuksissa käytön, varastoinnin tai kuljetuksen aikana.
- Pariston tai akun vaihtaminen väärin tyyppiseen voi johtaa räjähdykseen tai syttyvän nesteen tai kaasun vuotamiseen.
- Paristojen tai akkujen hävittäminen tuleen tai kuumaan uuniin tai paristojen tai akkujen mekaaninen murskaaminen tai leikkaaminen voi johtaa räjähdykseen.
- Paristojen tai akkujen jättäminen erittäin kuumaan ympäristöön voi johtaa räjähdykseen tai syttyvän nesteen tai kaasun vuotamiseen.
- Paristojen tai akkujen altistaminen erittäin matalalle ilmanpaineelle voi johtaa räjähdykseen tai syttyvän nesteen tai kaasun vuotamiseen.
- Ympäristönsuojeluun liittyvät asiat on huomioitava paristojen ja akkujen hävittämisessä.

#### ASENTAMINEN:



- Pura kaikki osat pakkauksesta ja poista suojamateriaalit.
- Älä yhdistä laitetta sähkövirtaan ennen kuin tarkistat jännitteen ja ennen kuin kaikki liitännät on tehty.

### CD-/DVD-SOITINTA KOSKEVA VAROITUS:

#### Luokan 1 lasertuote

LUOKAN 1 LASERTUOTE APPAREIL À LASER DE CLASSE 1 PRODUCE LASER DE CLASSE 1	HUOMIO NÄKYMÄTÖNTÄ LASERSÄTEILYÄ KUN AUKI JA LUKITUKSET ON OHITETTU VÄLTÄ ALTISTUMISTA SÄTEELLE	
Tämä tuote sisältää matalatehoisen laserlaitteen		

#### VAROITUS: ÄLÄ KOSKE LINSSIIN.

	<b>VAROITUS:</b> Liikenteessä ollessa henkilökohtaisen musiikkisoittimen kuuntelu voi vähentää kuulijan tietoisuutta mahdollisista vaaroista, kuten lähestyvistä autoista.
	<b>VAROITUS:</b> Älä kuuntele kovalla äänenvoimakkuudella pitkiä aikoja mahdollisten kuulovaurioiden välttämiseksi.

#### TARVIKKEET:

- Virtajohto
- Kaukosäädin
- Käyttöohje



## YLEISKATSAUS

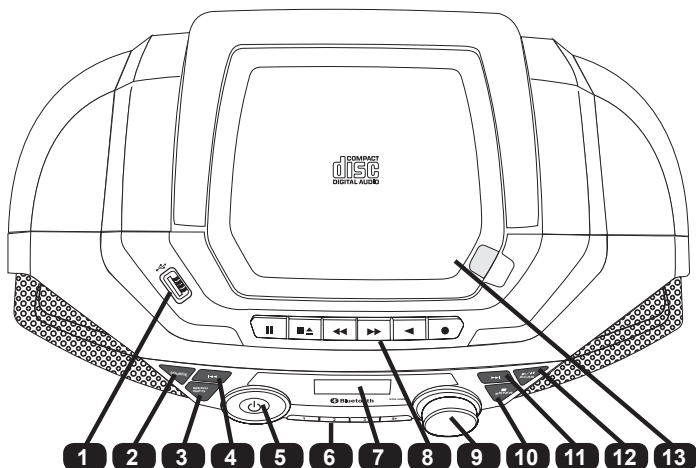

1. USB-tulo: USB-muistitikun tulo
2. LÄHDE: Tällä näppäimellä voit valita eri tiloja: DAB+/FM/CD/USB/BLUETOOTH/KASSETTINAUHA/AUX IN.
3. VALIKKO / INFO: DAB+: Näytä asemien tiedot painamalla. Pidä painettuna, kun haluat avata valikon ja vaihtaa asetuksia. Paina ◀◀ tai ▶▶ valitaksesi valikkokohteen.  
FM: Näytä asemien tiedot painamalla. Pidä painettuna, kun haluat avata valikon ja vaihtaa asetuksia. Paina ◀◀ tai ▶▶ valitaksesi valikkokohteen.
4. EDELLINEN ◀◀: DAB+: Paina näyttääksesi edellisen aseman tiedot.  
FM: Paina lyhyesti viritteäksesi toiselle taajuudelle. Paina pitkään etsiäksesi edellisen käytettävissä olevan aseman.
5. VIRTA ⏻: CD/USB/BLUETOOTH-PAINIKE: Etsi edellinen kappale painamalla.  
Kytke laite päälle painamalla. Paina uudelleen, kun haluat sammuttaa laitteen ja siirtyä valmiustilaan.
6. NUMEROPAINIKKEET: DAB+/FM: Näiden painikkeiden painaminen palauttaa tallennetun radioaseman suoraan. Voit tallentaa radioaseman painamalla pitkään.  
CD/USB: Paina REPEAT (toista)-painiketta, kun haluat vaihtaa eri toistotoiminnon. Press PROGRAM (ohjelma) -painiketta asettaaksesi ohjelman toistotoiminnon. Paina FOLDER (kansio) -painiketta vaihtaaksesi kansion (vain MP3).  
BLUETOOTH: PAIR (laiteparin muodostus) -painikkeen painaminen katkaisee nykyisen yhteyden ja käynnistää uuden Bluetooth-laitteen etsimisen.
7. NÄYTTÖ: Näyttää laitteen toimintatilan ja tiedot.
8. KASETTIN HALLINTAPAINIKKEET: (TAUKO / PYSÄYTÄ / POISTO / ETEENPÄIN / TAAKSEPÄIN / TOISTO / TALLENNUS)
9. ÄÄNENVOIMAKKUUS: Säätää laitteen äänenvoimakkuutta.
10. PYSÄYTÄ ■ / ENTER: DAB+ / FM: Paina vaihtaaksesi asetusta valikossa.  
CD / USB: Pysäytä toisto painamalla.
11. SEURAAVA ▶▶: DAB+: Paina näyttääksesi seuraavan aseman tiedot.  
FM: Paina lyhyesti viritteäksesi toiselle taajuudelle. Paina pitkään etsiäksesi seuraavan käytettävissä olevan aseman.  
CD/USB/BLUETOOTH-PAINIKE: Paina aloittaaksesi kaikkien käytettävissä olevien DAB+-asemien skannauksen.
12. TOISTO-TAUKO / SKANNAUS ▶▶/■: FM: Paina lyhyesti vaihtaaksesi stereo- ja monoäänien välillä. Pidä painettuna, kun haluat aloittaa kaikkien käytettävissä olevien FM-asemien automaattisen skannauksen.  
CD/USB/BLUETOOTH: Paina vaihtaaksesi tauon ja toiston jatkamisen välillä.
13. CD-levykotelon luukku
14. Kasettikotelon luukku
15. Bassoaukko
16. Kaiutin

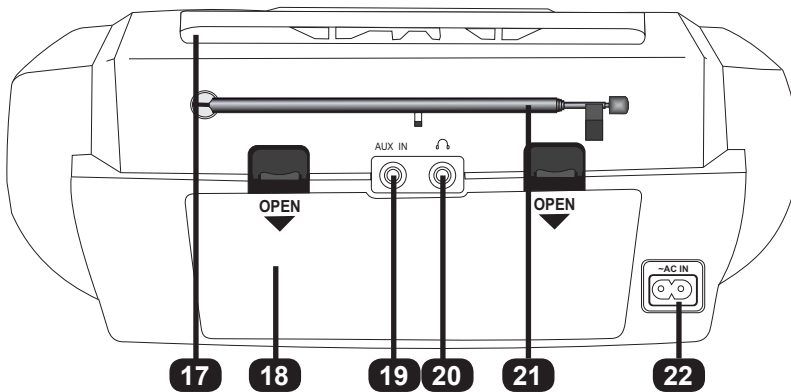
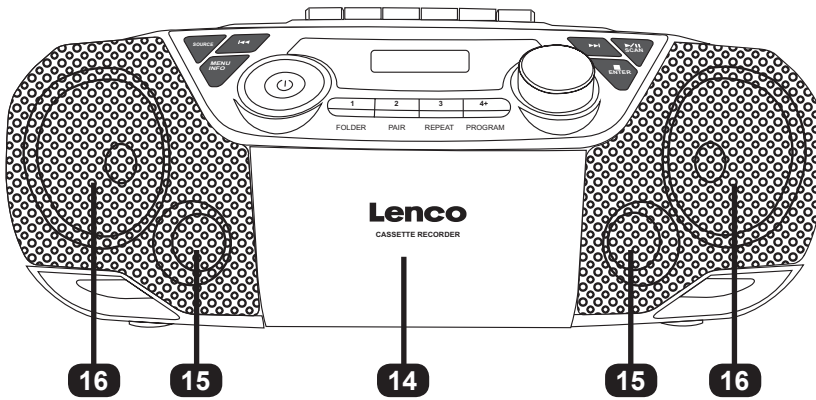

- 17. Kantokahva
- 18. Paristokotelon luukku
- 19. AUX-TULO:
- 20. Kuulokeliitäntä:
- 21. Antenni:
- 22. ~Verkkovirtaliitäntä:

Liitä ulkoisen soittimeen  
 Liitä ulkoisiin kuulokkeisiin  
 Antenni tulee pidentää, jotta varmistetaan hyvä DAB+ / FM -vastaanotto  
 Kytke virtajohto tähän liitäntään

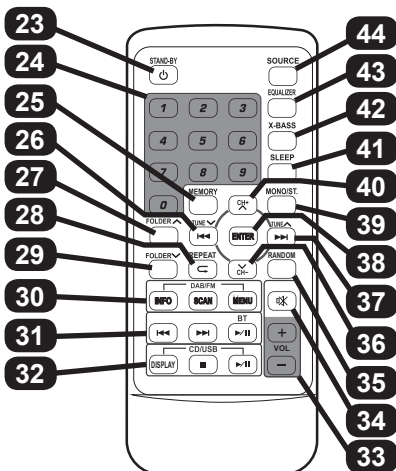

- 23. Valmiustila
- 24. Numeropainikkeet
- 25. Muisti
- 26. Edellinen / viritys ✓
- 27. Kansio ^
- 28. Toista uudelleen
- 29. Kansio v
- 30. Tiedot – Skannaus – Valikko
- 31. Edellinen BT – Seuraava BT – toista/tauko BT
- 32. ID3-tunnksen näyttö – CD/USB-toiston pysäytys – CD/USB-toisto/tauko
- 33. Äänenvoimakkuus +/-
- 34. Mykistys
- 35. Satunnainen
- 36. Kanava-
- 37. Seuraava / Viritä ^
- 38. Enter
- 39. Mono/Stereo
- 40. Kanava +
- 41. Uni
- 42. X-Bass
- 43. Taajuuskorjain
- 44. Lähde

## PARISTOJEN ASETTAMINEN

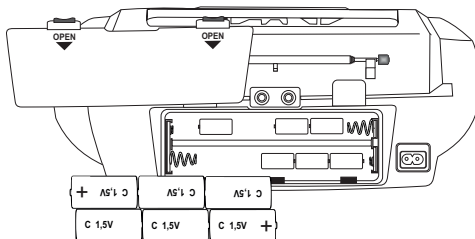
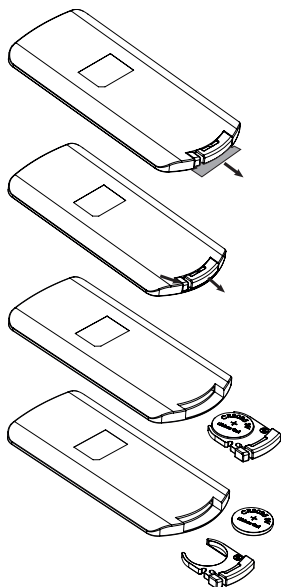

### PARISTOKÄYTTÖ:

Irrota paristokäyttöä varten verkkovirtaliitin pistorasiasta ja tämän jälkeen verkkovirtajohto laitteen verkkovirtaliitännästä. Irrota laitteen takana oleva paristolokero luukku. Asenna kuusi kappaletta UM-2 (LR14) C-koon paristoja (EI sisälly toimitukseen) paristolokeron merkintöjen avulla. Aseta paristolokeron kansi takaisin paikoilleen.

Huomaa:

- Koska laite käyttää hieman paristojen virtaa valmiustilassa, poista paristot, jos laitetta ei käytetä pitkään aikaan.
- Koska laite on virransäästötilassa, kun se on paristokäytön valmiustilassa, voit käyttää VAIN laitteen VALMIUSTILA-painiketta painamalla sitä viisi sekuntia laitteen päälle kytkemiseksi. Voit sammuttaa laitteen painamalla VALMIUSTILA-painiketta uudelleen.

### KAUKOSÄÄTIMEN KÄYTTÖ:

Kaukosäätimen on asennettu valmiiksi CR2025-paristo.

Vedä pariston eritysluiska ulos vasemmalla kuvatulla tavalla.

Voit vaihtaa uuden pariston vasemmalla esitetyn kuvan avulla. Kun asetat pariston, varmista, että asetat sen oikein päin.

## KUULOKKEIDEN KÄYTTÖ

Liitä 3,5 mm:n stereoliittimellä varustetut kuulokkeet SCD-720-laitteeseen. Kun liität 3,5 mm:n stereoliittimen, SCD-720:n kaiuttimet kytketään pois päältä.

Nyt vain kuulokkeet ovat käytössä. Voit säätää äänenvoimakkuutta äänenvoimakkuusnupilla.

Kaikki muut toiminnot vastaavat normaalia käyttöä ilman kuulokkeiden liittämistä.

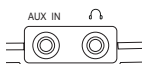

## SCD-720:N VIRRRAN KYTKEMINEN

Liitä SCD-720 virtajohdolla verkkovirtapistorasiaan.

Jos liität SCD-720:n virtajohdon, paristovirta katkaistaan automaattisesti.

Kytke laite päälle painamalla **STANDBY** (valmiustila) -painiketta.

Voit sammuttaa laitteen painamalla **VALMIUSTILA**-painiketta uudelleen.

Voit valita tulolähteen **SOURCE** (lähde) -painikkeella

Voit valita seuraavista:

**DAB+ -RADIO, FM-RADIO, CD, USB, BLUETOOTH  
NAUHA (KASETTI), ÄÄNEN AUX IN -TULO**

### ÄÄNENVOIMAKKUUDEN SÄÄDIN:

Voit vaihtaa äänenvoimakkuutta kiertämällä

**ÄÄNENVOIMAKKUUS**-nuppia.

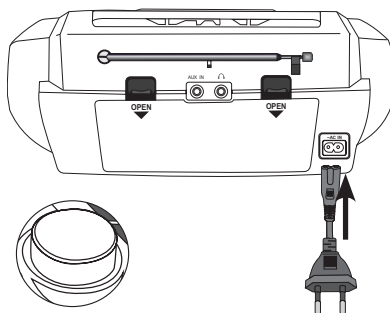

## DAB+-RADIO

### Antennin säätö

Pidennä laitteen takapaneelin antenni kokonaan, jotta DAB+ / FM -lähetyksen signaali olisi mahdollisimman hyvä. Säädä antenni parhaaseen mahdolliseen vastaanottoasentoon.

### DAB+-RADION KÄYTTÖ

Kun DAB+ -tila valitaan ensimmäisen kerran, laite hakee automaattisesti käytettävissä olevia DAB+-asemia. Odota, että skannaus päättyy. Skannauksen eteneminen näkyy näytöllä. Skannauksen jälkeen laite virittää ensimmäisen aseman.



Näytöllä näkyvät tietyt vastaanottokanavan käytettävissä olevat asemat. Jos vastaanotettu signaali on heikko, asema saattaa vaihdella tai ääntä ei kuulu. Yritä siirtää vastaanotinta tai kääntää antennia niin, että heikko DAB+-signaali voidaan vastaanottaa helpommin (asemien nimet ovat edelleen näkyvissä, vaikka signaali on heikko).

### Automaattinen skannaus

1. Käännä yksikköä DAB+-tilassa.
2. Pidä **SCAN** (skannaus) -painiketta painettuna (tai paina kaukosäätimen **SCAN** (skannaus) -painiketta), kun haluat aloittaa käytettävissä olevien asemien automaattisen skannauksen.

### Manuaalinen skannaus

Manuaalinen skannaustoiminto ja antennin säätäminen voi auttaa automaattisen skannauksen ohittamien asemien säätämässä.

1. Pidä **MENU** (valikko) -painike painettuna (tai paina kaukosäätimen **MENU** (valikko) -painiketta), kun haluat käyttää valikkoja.
2. Paina **◀◀** tai **▶▶** -painiketta, kunnes näet tekstin Manual (manuaalinen) ja paina sitten **ENTER**-painiketta.
3. Valitse haluamasi asema (5A ja 13F) painamalla painiketta **◀◀** tai **▶▶**. Vahvista painamalla **ENTER**-painiketta.
4. Voit valita toisen kanavan (5A~13F) painamalla painiketta **◀◀** tai **▶▶** ja vahvistamalla tämän jälkeen **ENTER**-painikkeella.
5. Valitse asema painamalla **ENTER**-painiketta, kun se on löytynyt.
6. Voit peruuttaa manuaalisen skannauksen painamalla **MENU** (valikko) -painiketta.

### Viritys

Kun kaikki käytettävissä olevat DAB-asemat on skannattu, paina painiketta **◀◀** tai **▶▶**, kun haluat näyttää asemaluettelon ja selata sitä. Paina sitten **ENTER**-painiketta virittääksesi tämän aseman muutamassa sekunnissa.

### DAB+-esiasetusten tallentaminen (Voit tallentaa jopa 20 DAB+-asemaa)

Esiasetuksen tallentaminen laitteen painikkeilla. Voit tallentaa se esiasetuksiksi 1, 2 tai 3 painamalla pitkään vastaavaa numeropainiketta. Asema tallennetaan tälle esiasetusnumerolle. Voit tallentaa aseman toiselle esiasetuskanavalle 4–20 painamalla pitkään numeropainiketta **4+**. Näytöllä näkyy teksti Store (tallenna). Voit valita haluamasi esiasetusnumeron painamalla painiketta **◀◀** tai **▶▶**. Tallenna painamalla **ENTER**.

Esiasetuksen tallentaminen kaukosäätimellä. Paina pitkään **MEMORY** (muisti) -painiketta, näytöllä näkyy teksti Store (tallenna). Voit valita haluamasi esiasetusnumeron painamalla painiketta **◀◀** tai **▶▶**. Tallenna painamalla **ENTER**.

### Tallennettujen DAB+-esiasetusten palauttaminen

Esiasetuksen palauttaminen laitteen painikkeilla. Voit palauttaa esiasetetun kanavan 1, 2 tai 3 painamalla vastaavaa numeropainiketta.

Laite virittää esiasetetun kanavan. Voit palauttaa muut esiasetetut kanavat 4–20 painamalla numeropainiketta **4+**. Näytöllä näkyy Recall (palautus). Paina painiketta **◀◀** tai **▶▶** valitaksesi halutun palautettavan esiasetuksen numeron. Palauta painamalla **ENTER**. Kaukosäätimen painikkeen käyttäminen esiasetuksen palauttamiseen. Paina **MEMORY** (muisti) -painiketta, näytöllä näkyy Recall (palautus). Paina painiketta **◀◀** tai **▶▶** valitaksesi halutun palautettavan esiasetuksen numeron. Palauta painamalla **ENTER**.

### DAB+-aseman tietojen näyttäminen

Voit vaihtaa näyttötietoja painamalla toistuvasti **INFO** (tiedot) -painiketta.

### MUUT DAB+-VALIKON TOIMINNOT

Pidä **MENU** (valikko) -painike painettuna (tai paina kaukosäätimen **MENU** (valikko) -painiketta), kun haluat käyttää valikkoja. Paina painiketta **◀◀** tai **▶▶**, kun haluat asettaa erilaisia alla kuvattuja vaihtoehtoja.

Dynamiikka-alueen säätö (DRC, katso alla oleva huomautus) ja karsinta (tällä toiminnolla poistetaan epäaktiiviset asemat) voidaan asettaa valikossa. Pidä **MENU** (valikko) -painike painettuna (tai paina kaukosäätimen **MENU** (valikko) -painiketta), kun haluat käyttää valikkoja.

Paina sitten joko **◀◀** tai **▶▶**-painiketta selataksesi eri vaihtoehtoja ja paina lopuksi **ENTER**-painiketta vahvistaaksesi valinnan.

Huomaa:

- DRC helpottaa hiljaisempien äänten kuulemista, kun laitetta käytetään meluisammassa ympäristössä.
- Kaikki DAB+-lähetykset eivät pysty käyttämään DRC-toimintoa. Jos lähetykset eivät tue DRC:tä, laitteen DRC-asetuksella ei ole vaikutusta.
- Laitteen DRC-arvon muuttaminen mahdollistaa skaalauskerroimen lisäämisen tähän tasoon.
- Äänenvoimakkuus saattaa olla voimakkaampi DRC-tason asetuksen jälkeen.

Pakkaustasoja on kolme:

DRC korkea:	Palvelun lähettäjän asettama enimmäispakkausasetus
DRC matala:	Asetettu puoleen palvelun lähettäjän pakkaustasosta
DRC pois päältä:	Ei pakkausta

## FM-RADIO

### Antennin säätö

Pidennä laitteen takapaneelin antenni kokonaan, jotta DAB+ / FM -lähetyksen signaali olisi mahdollisimman hyvä. Säädä antenni parhaaseen mahdolliseen vastaanottoasentoon.

### FM-RADION TOIMINTA

#### Automaattinen skannaus

1. Kytke laite päälle FM-tilassa.
2. Aloita automaattihaku pitämällä **SCAN** (skannaus) -painike painettuna käytettävissä olevien asemien tallentamiseksi (voit tallentaa enintään 20).

#### Manuaalinen skannaus

1. Paina toistuvasti painiketta ◀◀ tai ▶▶ virittääksesi eri taajudelle.
2. Voit painaa vaihtoehtoisesti pitkään painiketta ◀◀ tai ▶▶, jotta laite hakee automaattisesti seuraavan käytettävissä olevan aseman.

#### FM-esiasetusten tallennus (Voit tallentaa korkeintaan 20 FM-asemaa)

Esiasetuksen tallentaminen laitteen painikkeilla. Viritä asema, jonka haluat tallentaa. Voit tallentaa se esiasetukseksi 1, 2 tai 3 painamalla pitkään vastaavaa numeropainiketta. Asema tallennetaan tälle esiasetusnumerolle. Voit tallentaa aseman toiselle esiasetuskanavalle 4–20 painamalla pitkään numeropainiketta 4+. Näytöllä näkyy teksti Store (tallenna). Voit valita haluamasi esiasetusnumeron painamalla painiketta ◀◀ tai ▶▶. Tallenna painamalla **ENTER**.

Esiasetuksen tallentaminen kaukosäätimellä. Viritä asema, jonka haluat tallentaa. Paina pitkään **MEMORY** (muisti) -painiketta, näytöllä näkyy teksti Store (tallenna). Voit valita haluamasi esiasetusnumeron painamalla painiketta ◀◀ tai ▶▶. Tallenna painamalla **ENTER**.

#### Tallennettujen FM-esiasetusten palauttaminen

Esiasetuksen palauttaminen laitteen painikkeilla. Voit palauttaa esiasetetun kanavan 1, 2 tai 3 painamalla vastaavaa numeropainiketta. Laite virittää esiasetetun kanavan. Voit palauttaa muut esiasetetut kanavat 4–20 painamalla numeropainiketta 4+. Näytöllä näkyy Recall (palautus). Paina painiketta ◀◀ tai ▶▶ valitaksesi halutun palautettavan esiasetuksen numeron. Palauta painamalla **ENTER**. Kaukosäätimen painikkeen käyttäminen esiasetuksen palauttamiseen. Paina **MEMORY** (muisti) -painiketta, näytöllä näkyy Recall (palautus). Paina painiketta ◀◀ tai ▶▶ valitaksesi halutun palautettavan esiasetuksen numeron. Palauta painamalla **ENTER**.

#### Stereo/pakota mono -valinta

Kun kuuntelet FM-radioasemaa stereona, voit painaa laitteen painiketta ▶|| (tai kaukosäätimen painiketta **MONO/ST.**), jos haluat vaihtaa stereoäänen ja pakotetun monoäänen välillä.

#### FM-aseman tietojen näyttö

Voit vaihtaa näyttötietoja painamalla toistuvasti **INFO** (tiedot) -painiketta.

#### MUUT FM-VALIKON TOIMINNOT

Scan Setting (Skannausasetus) ja Audio Setting (Ääniasetus) voidaan asettaa valikossa. Pidä **MENU** (valikko) -painike painettuna (tai paina kaukosäätimen **MENU** (valikko) -painiketta). Paina sitten joko ◀◀ tai ▶▶ painiketta selataksesi eri vaihtoehtoja ja paina lopuksi **ENTER**-painiketta vahvistaaksesi valinnan.

## BLUETOOTH

Yhdistä laite Bluetooth-laitteeseen noudattamalla alla olevia laiteparin muodostusta koskevia ohjeita.

1. Voit valita Bluetooth-tilan painamalla toistuvasti **SOURCE** (lähde) -painiketta. Näytöllä näkyy BT AUDIO (Bluetooth-ääni). Laite aloittaa haun ja näyttää välkkyvän BT AUDIO (Bluetooth-ääni) -tekstin.
2. Jos laitetta ei ole koskaan aiemmin yhdistetty Bluetooth-laitteen kanssa tai viimeisintä yhdistettyä laitetta ei löydy, näyttö ja Bluetooth-tilan merkivalo jatkuvat vilkkumista. Kytke laitteesi Bluetooth-toiminto päälle ja hae laitteita, kunnes löydät laitteen Lenco SCD-720. Muodosta laitepari valitsemalla Lenco SCD-720 Bluetooth-laitteeksi. Kirjoita tarvittaessa tunnuskoodi "0000".
3. Kun laitepari on muodostettu onnistuneesti, näytöllä näkyy yhtäjaksoisesti BT AUDIO (Bluetooth-ääni).
4. Voit nyt aloittaa musiikin toistamisen älypuhelimelta langattomasti kaiuttimiin.
5. Voit keskeyttää toistamisen tai jatkaa sitä painamalla painiketta ▶||.
6. Voit etsiä edellisen tai seuraavan kappaleen painamalla painiketta ◀◀ tai ▶▶.

Huomaa:

- **PAIR** (laiteparin muodostus) -painikkeen painaminen katkaisee nykyisen yhteyden ja käynnistää uuden Bluetooth-laitteen etsimisen.
- Tässä tuotteessa on Bluetooth-vastaanotto toiminto, sillä ei voi lähettää Bluetooth-ääntä (Bluetooth-kuulokkeet eivät voi vastaanottaa SCD-720:n signaalia). Tämä tarkoittaa, että voit vastaanottaa langattomasti Bluetooth-äänisignaalin ulkoisesta lähteestä, kuten älypuhelimesta.



## CD/USB-KÄYTTÖ

### Toisto/tauko/Pysäyttäminen

Keskeytä toisto painamalla painiketta **▶/||**. Jatka toistoa painamalla painiketta uudelleen. Voit pysäyttää toiston painamalla painiketta **■**.

### Kappaleen ohitus/Musiikin nopea haku

Paina toiston aikana painiketta **◀◀** tai **▶▶** ohittaaksesi edellisen tai seuraavan kappaleen. Voit aloittaa musiikin nopean haun pitämällä painiketta **◀◀** tai **▶▶** painettuna. Normaali toisto jatkuu, kun vapautat painikkeen **◀◀** tai **▶▶**.

### Toista uudelleen / satunnaistoista

CD-levytylä. **REPEAT (Toista)** -painikkeen toistuva painaminen toiston aikana vaihtaa tilojen "REP. ONE" (Toista yksi raita), "REP. ALL" (Toista kaikki raidat) ja "RANDOM" (Satunnainen) välillä ja palaa normaaliin toistoon.

MP3-levy- tai MP3 USB -tila. **REPEAT (Toista)** -painikkeen toistuva painaminen toiston aikana vaihtaa tilaa tilojen "REP. ONE" (Toista yksi raita), "REP. ALBUM" (Toista albumi), "REP. ALL" (Toista kaikki raidat) ja "RANDOM" (Satunnainen) välillä ja palaa normaaliin toistoon.

### Ohjelmoitu toisto

CD-levyn tila

1. Paina laitteen ollessa pysäytettynä **PROGRAM** (ohjelma) -painiketta, näytöllä näkyy ohjelman ja kappaleen numero.
2. Määritä haluamasi kappale painamalla painiketta **◀◀** tai **▶▶**. Tallenna haluamasi kappale painamalla **PROGRAM** (ohjelma) -painiketta.
3. Toista vaiheet 2 tallentaaksesi korkeintaan 30 ohjelmoitua kappaletta. Voit aloittaa ohjelmoitujen kappaleiden toistamisen painamalla painiketta **▶/||**.
4. Voit poistaa ohjelmoidun toiston painamalla kahdesti painiketta **■** tai vaihtamalla toiseen tilaan.
5. Ohjelman aikana voidaan toistaa yksi tai kaikki kappaleet, mutta satunnaistoista ei tueta.

### MP3-levy- tai MP3-USB-tila

1. Paina laitteen ollessa pysäytettynä **PROGRAM** (ohjelma) -painiketta, näytöllä näkyy ohjelman ja kansion numero.
2. Valitse haluamasi kansion painamalla **FOLDER** (kansio) -painiketta (tai kaukosäätimen **FOLDERA / FOLDERV** (kansio/kansio) -painiketta).
3. Tallenna haluamasi kansio painamalla **PROGRAM** (ohjelma) -painiketta. Määritä haluamasi kappale painamalla painiketta **◀◀** tai **▶▶**.
4. Tallenna haluamasi kappale painamalla **PROGRAM** (ohjelma) -painiketta.
5. Toista vaiheita 2–4. Ohjelmaan voi sisällyttää enintään 99 ohjelmoitua kappaletta. Voit aloittaa ohjelmoitujen kappaleiden toistamisen painamalla painiketta **▶/||**.
6. Voit poistaa ohjelmoidun toiston painamalla kahdesti painiketta **■** tai vaihtamalla toiseen tilaan.
7. Ohjelman aikana voidaan toistaa yksi tai kaikki kappaleet, mutta satunnaistoista ei tueta.

### Huomaa:

- USB-liitäntä on tarkoitettu vain toistamiseen, EIKÄ sitä voi käyttää ulkoisen laitteen lataamiseen
- CDDA-äänilevyjen toistamisen lisäksi laite voi toistaa myös MP3-tiedostoja CD- / USB-liitäntään kautta. WMA-tiedostoja ja muita ei kuitenkaan tueta.
- Jos USB-laitteelle on ladattu MP3-tiedostoja, mutta näytöllä näkyy NO (ei), USB-laitteesi muoto ei ehkä ole yhteensopiva laitteen kanssa.
- Laite tukee USB-versiota 1.1 ja 2.0. Laite tukee USB-laitteita, joiden kapasiteetti on korkeintaan 32 Gt.
- Laite ei ehkä ole yhteensopiva kaikkien USB-laitteiden kanssa, tämä ei ole laitevirhe.
- Laite tukee MP3-tiedostojen toiston osalta enintään 255 kansion ja 999 tiedoston toistamista.
- USB-tiedoston luku-/kirjoitusmekanismiin vuoksi ensimmäinen usb-laitteelle kirjoitettu tiedosto toistetaan ensin ja viimeinen kirjoitettu tiedosto viimeiseksi. (Laite ei lajittele aakkosjärjestykseen)

### Kansion valinta (vain MP3-tiedostot)

Voit vaihtaa kansiota painamalla MP3-toiston aikana **FOLDER** (kansio) -painiketta (tai kaukosäätimen **FOLDERA / FOLDERV** (kansio/kansio) -painiketta).

Voit vaihtaa kansion painamalla laitteen ollessa pysäytettynä **FOLDER** (kansio) -painiketta (tai kaukosäätimen **FOLDERA / FOLDERV** (kansio/kansio) -painiketta). Valitse sitten haluamasi toistettava kappale painamalla painiketta **◀◀** tai **▶▶**. Aloita kappaleen toisto painamalla painiketta **▶/||**.

### ID3-tunnuksen näyttö (vain MP3-tiedosto, joka sisältää ID3-tunnuksen tiedot)

Kaukosäätimen **DISPLAY** (näyttö) -painikkeen painaminen kytkee ID3-tunnuksen näytön päälle/pois. Kun asetus on päällä, näytöllä näkyvät MP3-kappaleen otsikko-, artisti- ja albumitiedot.

## AUX-TULO

Kytke 3,5 mm:n äänijohto (ei sisälly toimitukseen) ulkoisen soittimen linjalähtöliitäntään ja toinen pää AUX-TULO-liitäntään.

Siirry AUX-tilaan painamalla **SOURCE** (lähde) -painiketta. Näytöllä näkyy AUDIO IN (äänen sisääntulo). Toista musiikkia käynnistämällä ulkoinen soitin. Laite toistaa äänen.



## KASETTI



Paina **SOURCE** (lähde) -painiketta toistuvasti, jotta voit siirtyä kasetti-tilaan. Näytössä näkyy TAPE (kasetti). Kasetin hallintapainikkeet sijaitsevat laitteen päällä.

1. Avaa kasettiluukku painamalla KASETIN PYSÄYTYS/POISTO ■▲-painiketta.
2. Aseta kasetti ja sulje luukku tiukasti.

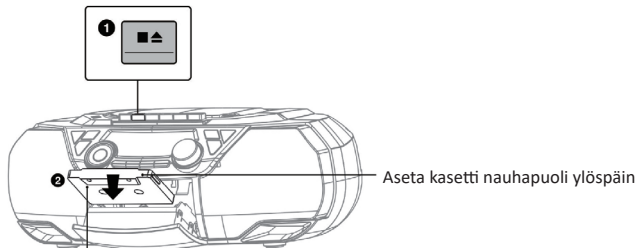

Toistopuoli osoittaa eteenpäin

3. Toista painamalla KASETIN TOISTO ◀-painiketta.
4. Voit keskeyttää toiston painamalla KASETIN TAUKO || -painiketta. Voit jatkaa toistamista painamalla KASETIN TAUKO || -painiketta sen vapauttamiseksi.
5. Voit pysäyttää toiston painamalla KASETIN PYSÄYTYS/POISTO ■▲-painiketta.
6. Kun laite on pysäytetty, voit kelata kasettia eteen- tai taaksepäin painamalla painiketta KASETTI ETEENPÄIN ◀ tai TAAKSEPÄIN ▶.
7. Voit avata kasettiluukun nauha pysäytettynä painamalla kerran painiketta KASETIN PYSÄYTYS/POISTO ■▲.
8. Voit avata kasettiluukun toiston aikana painamalla kahdesti painiketta KASETIN PYSÄYTYS/POISTO ■▲.
9. Voit tallentaa painamalla painiketta KASETIN TOISTO ◀ ja NAUHOITA ● yhdessä.

### HUOMAA:

- Nauhoitukseen voi käyttää vain tyyppin 1 normaalia kasettia.
- Jos kasettinauha on löysällä, kiristä nauha kelaamalla kynän avulla nauhaa tai laitetta vahingoittamatta.

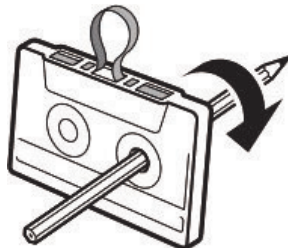

- Kasetin yläsivulla on liuska vasemmalla ja oikealla. Nämä liuskat voidaan murtaa. Jos tämä liuska on murtunut, kasetin kyseiselle puolelle ei voi enää nauhoittaa. Kun molemmat liuskat poistetaan, kasetille nauhoittaminen ei ole enää mahdollista. NAUHOITA ● -painike on tällöin lukossa, eikä sen painaminen ole mahdollista.

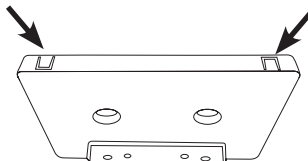



## MUUT TOIMINNOT

### TAAJUUSKORJAIMEN KÄYTTÖ / X-BASS

Paina kaukosäätimen **EQUALIZER (Taajuuskorjain)** -painiketta vaihtaaksesi taajuuskorjaimen äänitehostetta. Voit myös tehostaa musiikin bassoahtäntä. Kun painat kaukosäätimen **X-BASS**-painiketta, X-Bass-tehosteasetus otetaan käyttöön tai poistetaan käytöstä.

Huomaa:

- Kun X-Bass on käytössä, taajuuskorjaimen äänitehoste poistetaan käytöstä. **EQUALIZER (Taajuuskorjain)** -painikkeen painaminen ottaa käyttöön vain X-Bass-tehosteen ilman taajuuskorjaimen tehostetta. Palauttaaksesi taajuuskorjaimen äänitehosteen, sammuta ensin X-Bass-tehoste painamalla **X-BASS**-painiketta.

### UNITOIMINTO

Kun laite on kytketty päälle, paina kaukosäätimen **SLEEP (Uniajastin)** -painiketta toistuvasti valitaksesi uniajastimen keston. Kun uniajastin asetetaan päälle, jäljellä oleva aika näkyy ajoittain näytöllä. Kun uniajastimen arvo on nolla, laite sammuu automaattisesti. Peruuta uniajastin painamalla **STANDBY (Valmiustila)** -painiketta sammuttaaksesi laitteen tai painamalla **SLEEP (Uniajastin)** -painiketta asettaaksesi uniajastimen pois päältä.

### MUUT VALIKON TOIMINNOT

Valikossa voi asettaa kielen, tarkistaa ohjelmistoversion ja palauttaa tehdasasetukset. Pidä **MENU (Valikko)** -painiketta painettuna (tai paina kaukosäätimen **MENU (Valikko)** -painiketta) käyttäaksesi valikkoa. Paina sitten joko **◀◀** tai **▶▶** -painiketta selataksesi eri vaihtoehtoja ja paina lopuksi **ENTER**-painiketta vahvistaaksesi valinnan.

### ENERGIANSÄÄSTÖ

ErP-vaatimusten noudattamiseksi ja ympäristön suojelemiseksi laite sammuu ja siirtyy valmiustilaan automaattisesti, kun musiikkia ei ole toistettu noin 15 minuutin aikana.

Kun laite sammutetaan ErP:n vuoksi, voit kytkeä laitteen uudelleen päälle painamalla **STANDBY**  -painiketta.

## KAUKOSÄÄTIMEN TOIMINNOT

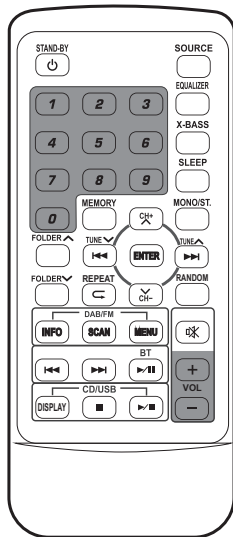

#### Valmiustila:

Kytke laite päälle painamalla STANDBY (valmiustila) -painiketta.

#### Lähde:

Voit sammuttaa laitteen painamalla VALMIUSTILA-painiketta uudelleen. Käyttäjän toiminnon valinta: DAB+ RADIO, FM-RADIO, CD, USB, BLUETOOTH, KASSETTI, AUX-TULO.

#### Taajuuskorjain:

Taajuuskorjaimen asetus: TASAINEN / ROCK / KLASSINEN / POP / LAULU / JAZZ. Superbasso päällä/pois.

#### X-Bass:

Uniajan asetus: 90-80-70-60-50-40-30-20-10 min.

#### Uni:

Mono/stereo-valinta vain FM-radiolle.

#### Mono/stereo:

#### Kansio AV:

Kansion valinta USB- ja MP3-CD-toistolle.

#### Muisti:

CD-levy: CD-levyn kappaleiden ohjelmointi.  
DAB+: ohjelmoidut esiasetukset tai esiasetusten palautus.  
FM: ohjelmoidut esiasetukset tai esiasetusten palautus.

#### ViritysV / viritysA:

CD/USB/  
BLUETOOTH-

#### ◀◀ / ▶▶

PAINIKE: kappale taaksepäin tai seuraava.  
DAB+: Skannattujen asemien valinta  
FM: Taajuus ylös/alas 50 kHz.

#### Kanava+ / kanava-:

DAB+/FM:  
CD/USB/  
BLUETOOTH-

#### Toista uudelleen :

PAINIKE: Ei toimintoa.  
CD-levy: Toista yksi tai toista kaikki.  
USB-asema: Toista yksi, albumi tai toista kaikki.  
CD/USB: Satunnainen toisto päälle/pois.

#### Satunnainen:

#### DAB-/FM-TOIMINNOT:

##### TIEDOT:

Näytä datan tiedot, kun dab+-asemaa vastaanotetaan.

##### SKANNAA:

Kaikkien dab+-asemien skannaaminen.

##### VALIKKO:

Käytä valikkotoimintoja yhdessä painikkeen **◀◀** tai **▶▶** ja ENTER-painikkeen kanssa.  
DAB+/FM-toiminnot ja asetustoiminnot.

#### BLUETOOTH-TOIMINNOT:

##### ◀◀

taaksepäin.

##### ▶▶

seuraava.

##### ▶/||

toisto/tauko-toiminto.

#### CD-/USB-TOIMINNOT:

##### NÄYTTÖ:

ID-3-tunnus päällä tai pois päältä.

##### ■ :

Pysäytystoiminto.

##### ▶/||

Tauko-/toistotoiminto.

#### ÄÄNENVOIMAKKUUS:

##### ÄÄNENVOIMAKKUUS +:

Suurempi äänenvoimakkuus

##### ÄÄNENVOIMAKKUUS -:

Pienempi äänenvoimakkuus

## TEKNINEN ESITTELY

### TEKNISET TIEDOT

DAB+-radion taajuusalue:	174,928–239,2 MHz
FM-radion taajuusalue:	87,5–108 MHz
Bluetooth-taajuusalue:	2,402–2,480 GHz
Bluetooth-lähetysteho:	4 dBm
Verkkovirran syöttö:	230 V~ 50 Hz, 25 W
Akkukäyttö:	6 x 1,5 V "C" (UM-2), ei sisälly toimitukseen
Kaiuttimen antoteho:	2 x 6 W
Bluetooth:	V5.0
Aux-tulo:	3,5 mm:n stereoliitäntä
Kuulokeliitäntä:	3,5 mm:n stereoliitäntä
Kaukosäätimen paristo:	CR2025 x 1 kpl
Laitteen mitat (P x S x K):	390 x 228 x 138 mm
Käyttölämpötila:	0–45 °C
Kokonaispaino:	2,1 kg

- Tekniset tiedot ovat vain viitteellisiä. Paino ja koko ovat arvioita.
- Tuotetta parannetaan jatkuvasti ja tekniset tiedot sekä toiminnot saattavat muuttua ilman erillistä ilmoitusta.

### Takuu

Commaxx B.V. tarjoaa huoltoa ja takuuta EU-lainsäädännön mukaisesti, mikä tarkoittaa sitä, että korjausasioissa (sekä takuuajana että sen jälkeen) sinun tulee ottaa yhteyttä paikalliseen jälleenmyyjään.

Tärkeä huomautus: Korjausta vaativia tuotteita ei voi lähettää suoraan Commaxx B.V.:lle.

Tärkeä huomautus: Takuu raukeaa, jos valtuuttamaton huoltoliike avaa tämän laitteen tai tekee sille toimenpiteitä.

Laitte ei sovellu ammattikäyttöön. Kaikki valmistajan antamat takuut evätään, jos laitetta käytetään ammattikäytössä.

### Vastuuvapauslauseke

Laiteohjelmiston ja/tai laitteistokomponenttien päivityksiä tehdään säännöllisesti. Tästä syystä jotkin tämän oppaan ohjeista, teknisistä tiedoista ja kuvista eivät ehkä vastaa täysin omaa tilannettasi. Kaikki tämän oppaan kuvat ovat vain viitteellisiä, eivätkä ne välttämättä vastaa todellista tilannetta. Tämän käyttöoppaan kuvaukset eivät oikeuta laillisiin oikeuksiin tai vaateisiin.

### Vanhan laitteen hävittäminen

Tämä symboli ilmaisee, että kyseistä sähkötuotetta tai paristoa ei saa hävittää muun kotitalousjätteen seassa Euroopan alueella. Varmistaaksesi tuotteen, pariston ja akun oikean jätteenkäsittelyn, hävitä ne sähkölaitteiden tai paristojen ja akkujen hävittämistä koskevien paikallisten lakien mukaisesti. Näin autat säästämään luonnonvaroja ja parantamaan ympäristönsuojelun tasoa sähköjätteiden käsittelyssä ja hävittämisessä (sähkö- ja elektroniikkalaiteromudirektiivi).



### VAATIMUSTENMUKAISUUSVAKUUTUS

Commaxx ilmoittaa täten, että radiolaitetyyppi [Lenco SCD-720] on direktiivin 2014/53/EU mukainen. EU:n vaatimustenmukaisuusilmoituksen koko teksti on luettavissa seuraavassa internet-osoitteessa:  
[https://commaxx-certificates.com/doc/scd-720\\_doc.pdf](https://commaxx-certificates.com/doc/scd-720_doc.pdf)

RF-tyyppi	Taajuusalue (MHz)	Teho (dBm)
Bluetooth	2402–2480	< 6
DAB	174–240	-
FM	87,5–108	-

### Huolto

Lisätietoa ja tukea saat osoitteesta [www.lenco.com](http://www.lenco.com)  
Commaxx B.V. Wiebachstraat 37, 6466 NG Kerkrade, The Netherlands.