

Lenco

**TRAGBARES FM-STEREO RADIO MIT
CD-SPIELER UND KASSETTENECK
SCD-971**

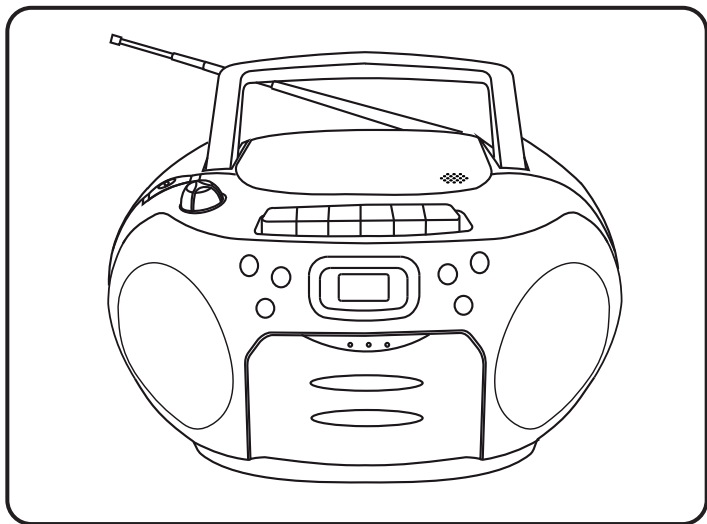

BENUTZERHANDBUCH

Informationen und Hilfestellung erhalten Sie unter www.lenco.com

ACHTUNG

LASER-GERÄT DER KLASSE 1

LASER-GERÄT DER KLASSE 1
APPAREIL À LASER DE CLASSE 1
PRODUCTO LASER DE CLASE 1

Dieses Gerät enthält eine Kleinleistungslasereinheit.

GEFAHR
UNSICHTBARE LASERSTRAHLUNG
BEI GEÖFFNETEM CD-FACH
KEINE FUNKTION.
SCHUTZ VOR UNGEWOLLTER
STRAHLUNG



Achtung: Berühren sie niemals die Linse.

WERFEN SIE DIE BATTERIEN NICHT INS FEUER!

ACHTUNG

Eine andere als die hier beschriebene Bedienung, Einstellung oder Verwendung der Funktionen kann zu gefährlicher Strahlenbelastung führen.

VORSICHTSMASSNAHMEN VOR DER BENUTZUNG

BEFOLGEN SIE IMMER FOLGENDE ANWEISUNGEN:

1. Blockieren oder bedecken Sie keine Lüftungsöffnungen. Wenn Sie das Gerät auf ein Regal stellen, lassen Sie um das gesamte Gerät 5 cm (2") freien Platz.
2. Stellen Sie das Gerät entsprechend den Anweisungen der mitgelieferten Bedienungsanleitung auf.
3. Halten Sie das Gerät von Hitzequellen wie Radiatoren, Heizern, Öfen, Kerzen oder anderen hitzeerzeugenden Produkten oder offenen Flammen fern. Das Gerät darf nur bei gemäßigttem Klima verwendet werden. Sehr kalte oder heiße Umgebungen sind zu vermeiden. Der Betriebstemperaturbereich liegt zwischen 0 °C und 35 °C.
4. Meiden Sie bei der Nutzung des Produkts die Nähe starker Magnetfelder.
5. Elektrostatische Entladungen können die normale Verwendung von diesem Gerät stören. Sollte dies geschehen, führen Sie einfach einen Reset aus und starten Sie dann das Gerät entsprechend den Anweisungen dieser Bedienungsanleitung neu. Gehen Sie besonders bei Datenübertragungen mit dem Gerät vorsichtig um und führen Sie diese nur in einer antielektrostatischen Umgebung aus.
6. **Warnung!** Niemals Gegenstände durch die Lüftungsschlitze oder Öffnungen in das Gerät stecken. In diesem Gerät fließt Hochspannung und das Hineinstecken von Gegenständen kann zu elektrischem Schock und/oder Kurzschluss interner elektrischer Bauteile führen. Aus dem gleichen Grund kein Wasser oder Flüssigkeiten in das Gerät geben.
7. Benutzen Sie das Gerät nicht in nasser oder feuchter Umgebung wie Bad, Dampfküche oder in der Nähe von Schwimmbädern.
8. Das Gerät darf weder Tropf- noch Spritzwasser ausgesetzt werden und es dürfen keine mit Flüssigkeit gefüllten Behälter wie z.B. Vasen auf das Gerät oder in der Nähe des Gerätes gestellt werden.
9. Benutzen Sie das Gerät nicht bei Kondensationsgefahr. Wenn Sie das Gerät in einem warmen feuchten Raum benutzen, dann können sich im Inneren des Gerätes Wassertropfen oder Kondensationen bilden und zu Fehlfunktionen des Gerätes führen. Schalten Sie in diesem Fall das Gerät für 1 – 2 Stunden aus, bevor Sie es erneut einschalten: Das Gerät sollte vollständig getrocknet sein, wenn Sie es wieder einschalten.
10. Obwohl dieses Gerät unter größter Sorgfalt und vor Auslieferung mehrmals überprüft wurde, können trotzdem wie bei jedem anderen elektrischen Gerät auch Probleme auftauchen. Trennen Sie das Gerät im Falle einer Raucherentwicklung, starker Hitzeentwicklung oder jeden anderen unnatürlichen Erscheinung sofort vom Netz.
11. Dieses Gerät ist durch eine Stromquelle wie auf dem Typenschild angegeben zu betreiben. Halten Sie bei Unsicherheiten über die Art Ihrer Stromversorgung in Ihrer Wohnung Rücksprache mit Ihrem Händler oder Ihrer Stromzulieferfirma.
12. Halten Sie es von Haustieren fern. Einige Nagetiere lieben es, an Netzkabeln zu nagen.
13. Benutzen Sie für die Reinigung ein weiches und trockenes Tuch. Benutzen Sie niemals Lösungsmittel oder Flüssigkeiten auf Ölbasis. Benutzen Sie zum Entfernen hartnäckiger Flecken ein feuchtes Tuch mit mildem Reinigungsmittel.
14. Der Hersteller haftet nicht für Schäden oder Verluste durch Fehlfunktion, Zweckentfremdung oder Modifikation des Geräts oder durch Wechseln der Batterien.
15. Unterbrechen Sie die Verbindung nicht während einer Formatierung oder einer Datenübertragung. Bei Unterbrechung drohen Datenverlust und Datenbeschädigung.
16. Wenn das Gerät eine USB-Wiedergabefunktion besitzt, dann stecken Sie den USB-Stick direkt in das Gerät. Verwenden Sie kein USB-Verlängerungskabel, weil die erhöhte Störungsanfälligkeit zu Datenverlust führen könnte.
17. Das Typenschild befindet sich an der Unter- oder Rückseite des Geräts.
18. Dieses Gerät ist nicht zur Benutzung durch Personen (einschließlich Kinder) mit physischen, sensorischen oder mentalen Beeinträchtigungen oder ohne ausreichender Erfahrung vorgesehen, es sei denn, sie werden durch eine verantwortliche Person beaufsichtigt oder wurden in die ordnungsgemäße Bedienung des Gerätes durch eine für ihre Sicherheit verantwortliche Person eingewiesen.

19. Dieses Produkt ist nur für den nicht-professionellen Gebrauch und nicht für gewerbliche oder industrielle Zwecke bestimmt.
20. Stellen Sie sicher, dass das Gerät in einer stabilen Position aufgestellt ist. Schäden aufgrund Verwendung dieses Produkts in einer instabilen Position, Vibrationen, Stöße oder Nichtbeachtung der anderen in dieser Bedienungsanleitung enthaltenen Warnungen und Sicherheitshinweise werden nicht durch die Garantie abgedeckt.
21. Entfernen Sie niemals das Gehäuse dieses Produkts.
22. Stellen Sie das Produkt niemals auf andere elektrische Geräte.
23. Halten Sie Kinder von den Plastiktüten fern.
24. Benutzen Sie nur vom Hersteller spezifizierte Erweiterungen/Zubehörteile.
25. Lassen Sie alle Eingriffe von qualifiziertem Servicepersonal ausführen. Eingriffe werden notwendig, wenn das Gerät auf irgendeine Weise wie beispielsweise am Netzkabel oder am Netzstecker beschädigt wurde, Flüssigkeit in das Gerät eingedrungen ist, Gegenstände in das Gerät gefallen sind, das Gerät Regen oder Feuchtigkeit ausgesetzt war, es heruntergefallen ist oder nicht ordnungsgemäß funktioniert.
26. Langes Hören lauter Töne aus einem Musikgerät kann zum zeitweiligen oder permanenten Hörverlust führen.
27. Wenn zum Lieferumfang des Produkts ein Netzkabel oder ein Netzadapter gehört:
- Wenn irgendwelche Probleme auftreten, dann ziehen Sie den Netzstecker aus der Netzsteckdose und setzen Sie sich anschließend mit einer qualifizierten Fachkraft in Verbindung.
 - Treten Sie nicht auf das Netzteil und klemmen Sie es auch nicht ein. Geben Sie besonders im näheren Bereich des Steckers und der Stelle acht, wo das Kabel aus dem Gerät herausgeführt wird. Stellen Sie keine schweren Gegenstände auf das Netzteil, weil es dadurch beschädigt werden könnte. Halten Sie das gesamte Gerät außerhalb der Reichweite von Kindern! Durch Spielen mit dem Netzkabel können sie sich ernsthafte Verletzungen zuziehen.
 - Trennen Sie das Gerät während eines Gewitters oder bei längerer Nichtbenutzung vom Netz.
 - Die Wandsteckdose muss sich in der Nähe des Geräts befinden und einfach zu erreichen sein.
 - Steckdosen und Verlängerungsleitungen nicht überlasten. Eine Überlastung kann zu Brandgefahr bzw. Stromschlag führen.
 - Geräte der Schutzklasse 1 sind an eine Netzsteckdose mit Schutzleiter anzuschließen.
 - Geräte der Schutzklasse 2 benötigen keinen Schutzleiteranschluss.
 - Halten Sie den Netzstecker in der Hand, wenn Sie ihn aus der Netzsteckdose ziehen. Ziehen Sie ihn nicht durch Zerran am Kabel heraus. Das kann zu einem Kurzschluss führen.
 - Verwenden Sie weder ein beschädigtes Netzkabel noch einen beschädigten Stecker oder eine lockere Steckdose. Es besteht Brand- und Stromschlaggefahr.
28. Wenn das Produkt mit einer Fernbedienung mit Batterien/Knopfzellen geliefert wird oder das Produkt eine derartige Fernbedienung umfasst:
- Warnung:
- „Die Batterie nicht einnehmen, er besteht Verätzungsgefahr“.
 - [Die mit diesem Produkt mitgelieferte Fernbedienung] enthält eine Knopfzelle. Das Verschlucken der Batterie kann innerhalb von nur 2 Stunden zu schwersten inneren Verbrennungen mit Todesfolge führen.
 - Halten Sie neue und gebrauchte Batterien von Kindern fern.
 - Verwenden Sie dieses Produkt nicht weiter und halten Sie es von Kindern fern, wenn das Batteriefach nicht sicher schließt.
 - Suchen Sie umgehend ärztliche Hilfe auf, wenn Sie vermuten, dass Batterien verschluckt oder in Körperöffnungen eingeführt wurden.
29. Warnhinweise bzgl. der Verwendung von Batterien:
- Es besteht Explosionsgefahr, wenn die Batterien nicht korrekt eingelegt werden. Nur mit Batterien des gleichen oder entsprechenden Typs ersetzen.
 - Die Batterie darf während der Benutzung, Aufbewahrung oder des Transports weder sehr hohen oder sehr niedrigen Temperaturen noch niedrigem Luftdruck in großen Höhenlagen ausgesetzt werden.
 - Die Ersetzung der Batterie mit einem falschen Batterietyp kann zum Explodieren der Batterie oder dem Auslaufen von entflammbarem Gas oder entflammbarer Flüssigkeit aus der Batterie führen.
 - Die Entsorgung der Batterie in Feuer oder einem heißen Ofen oder das mechanische Zerkleinern oder Zerteilen der Batterie kann zu Explosionen führen.
 - Das Verbleiben der Batterie in einer Umgebung mit sehr hohen Temperaturen kann zum Explodieren der Batterie oder dem Auslaufen von entflammbarem Gas oder entflammbarer Flüssigkeit führen.
 - Eine in einem sehr niedrigen Luftdruck ausgesetzte Batterie kann explodieren oder es kann aus einer in einem sehr niedrigen Luftdruck ausgesetzten Batterie entflammbares Gas oder entflammbare Flüssigkeit auslaufen.
 - Augenmerk ist auf den ökologischen Aspekt der Batterieentsorgung zu legen.
- ANSCHLUSS**
- Packen Sie alle Teile aus und entfernen Sie danach die Schutzmaterialien.
 - Schließen Sie das Gerät nicht eher an das Netz an, bevor Sie die Netzspannung überprüft haben und alle anderen notwendigen Verbindungen hergestellt sind.

GERÄTEÜBERSICHT

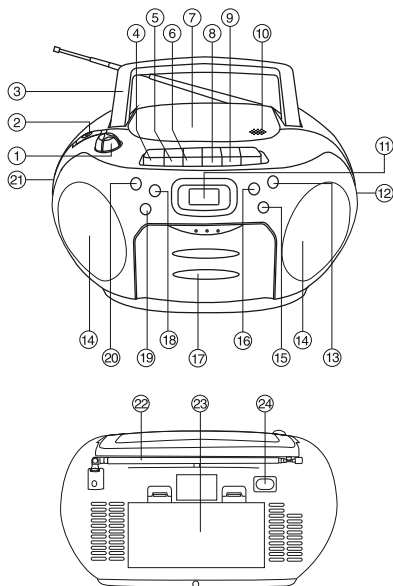

1. LAUTSTÄRKEREGLER
2. FUNKTIONSSCHALTER
3. TRAGEGRIFF
4. KASSETTE PAUSE **||**
5. KASSETTE STOPP/ÖFFNEN **■ ▲**
6. KASSETTE VORSPULEN **◀◀**
7. CD-FACH
8. KASSETTE ZURÜCKSPULEN **▶▶**
9. KASSETTE WIEDERGABE **◀**
10. CD-FACH ÖFFNEN/SCHLIESSEN
11. LCD-DISPLAY
12. TUNING-REGLER
13. CD PROGRAMMIEREN/UHRZEIT/ WIEDERGABEMODUS
14. LAUTSPRECHER
15. CD WEITER **▶▶**
16. WIEDERGABE/PAUSE **▶||**
17. KASSETTENTÜR
18. CD STOPP **■**
19. CD ZURÜCK **◀◀**
20. BETRIEBSTASTE
21. KOPFHÖRERBUCHSE
22. TELESKOPANTENNE
23. BATTERIEFACH
24. NETZEINGANG

STROMVERSORUNG

NETZSPANNUNG IM HAUSHALT

Prüfen Sie vor dem Gebrauch des Geräts, ob die Spannung in Ihrem Haushalt mit der Spannung des Geräts übereinstimmt. Hinweis: Der Netzstecker ist die Trennvorrichtung. Die Trennvorrichtung muss immer betriebsbereit sein.

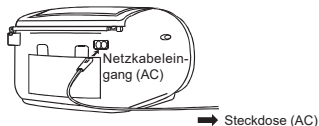

BATTERIEBETRIEB

Trennen Sie das Netzkabel vom Gerät. Solange das Kabel angeschlossen ist, ist der Batteriebetrieb automatisch unterbrochen.

Falls die Lautstärke geringer wird oder Tonstörungen auftreten, ersetzen Sie bitte die Batterien.

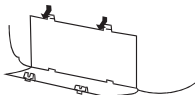

Abdeckung Batteriefach

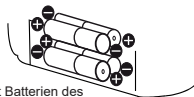

Legen Sie acht Batterien des Typs UM-2 (C) ein.

GERÄT EIN-/ AUSSCHALTEN

Drücken Sie auf die **STANDBY** zum Einschalten des Geräts.
Mit dem **FUNKTIONSGREGLER** stellen Sie einen der Audiomodus ein:
CD, RADIO oder **KASSETTE**.
Der Audiomodus wird entsprechend angezeigt.
Schalten Sie das Gerät durch Drücken der Taste „**STANDBY**“ aus. Auf dem Display wird „**OFF**“ (**AUS**) und anschließend die aktuelle Uhrzeit.



STANDBY

EINSTELLUNG DER UHRZEIT

Die Uhrzeit wird im Standby-Modus im LCD-Display angezeigt.

1. Halten Sie die Taste **PROG / UHR-EINST. / ABSPIELMODUS** gedrückt.
2. Wählen Sie mit den Tasten **▶▶▶ WEITER** oder **◀◀◀ ZURÜCK** das 12- oder 24-Stundenformat.
3. Bestätigen Sie mit der Taste **PROGRAMMIEREN/UHRZEIT**; die Stundenanzeige blinkt im Display.
4. Stellen Sie mit den Tasten **▶▶▶ WEITER** oder **◀◀◀ ZURÜCK** die Stunden ein.
5. Bestätigen Sie mit der Taste **PROGRAMMIEREN/UHRZEIT**; die Minutenanzeige blinkt im Display.
6. Stellen Sie mit den Tasten **▶▶▶ WEITER** oder **◀◀◀ ZURÜCK** die Minuten ein.
7. Drücken Sie erneut die Taste **PROGRAMMIEREN/UHRZEIT**; im Display wird nun die aktuelle Uhrzeit angezeigt.



LCD Anzeige



UHRZEIT

SOUNDEINSTELLUNGEN

LAUTSTÄRKE EINSTELLEN



MIN. MAX.

LAUTSTÄRKE

PRIVAT MUSIK HÖREN

Schließen Sie Kopfhörer (ø 3,5 mm Stereo-Minstecker) an die **KOPFHÖRERBUCHSE** an.

Bei angeschlossenen Kopfhörern werden die Lautsprecher automatisch stumm geschaltet.

RADIO HÖREN

1. Schalten Sie das Gerät mit der **STANDBY** ein.



STANDBY

3. Schalten Sie einen Radiosender ein.

TUNING



2. Schalten Sie nun den **RADIO**-Modus ein.

FUNCTION
RADIO

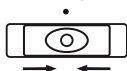

LCD-Anzeige



4. Stellen Sie die Lautstärke entsprechend ein.



BESSERER EMPFANG

FM

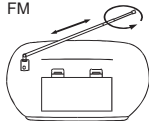

NACH DEM HÖREN

Schalten Sie das Gerät mit der **STANDBY** aus.

WIEDERGABE VON CDs

1. Schalten Sie das Gerät mit der **STANDBY** ein.

STANDBY

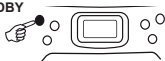

2. Stellen Sie den CD-Modus ein.

FUNCTION
CD





3. Öffnen Sie das CD-Fach, indem Sie auf den entsprechenden Bereich auf dem CD-Fach drücken.

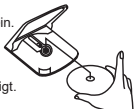

4. Legen Sie eine Disc mit der bedruckten Seite nach oben ein.
5. Schließen Sie das CD-Fach. Die Disc beginnt sich zu drehen und es wird die Gesamtzahl aller Titel angezeigt.



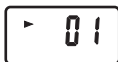

6. Drücken Sie die Taste **WIEDERGABE/PAUSE** . Im Display erscheinen während der normalen Wiedergabe der CD die Nummer 01 und das Symbol .



LCD-Anzeige



WIEDERGABE UNTERBRECHEN

Drücken Sie die Taste **Wiedergabe/Pause** . Im Display blinkt das Symbol . Drücken Sie die Taste erneut, um die Wiedergabe fortzusetzen.



LCD-Anzeige





PLAY/PAUSE

WIEDERGABE BEENDEN



Drücken Sie die Taste **STOPP** . Im Display wird die Gesamtzahl der Titel auf der Disc angezeigt.



ZUM ANFANG EINES TITELS SPRINGEN

- Drücken Sie je nach gewünschter Richtung eine der Tasten .
- Die Wiedergabe startet am Anfang des gewünschten Titels.
- Drücken Sie während der Wiedergabe einmal die Taste , um den vorhergehenden Titel abzuspielen.
- Drücken Sie während der Wiedergabe einmal die Taste , um den nächsten Titel abzuspielen.

SCHNELLER SUCHLAUF

- Halten Sie die Taste  oder  während der Wiedergabe gedrückt, bis Sie die gewünschte Stelle gefunden haben. Lassen Sie dann die Taste los, um die Wiedergabe an dieser Stelle fortzusetzen.

LCD-Anzeige



Das Gerät wird automatisch ausgeschaltet, wenn innerhalb von 30 Minuten keine Eingabe erfolgt (im Stopp-Modus / CD-Fach geöffnet).

WIEDERHOLEN, ALLE WIEDERHOLEN UND WILLKÜRliche WIEDERGABE

Drücken Sie die Taste WIEDERGABEMODUS während der CD-Wiedergabe. Es werden entweder ein Titel oder alle Titel wiederholt oder alle Titel in willkürlicher Reihenfolge abgespielt.



NORMALE WIEDERGABE VON CDs

Sequenz: WIEDERHOLEN >> ALLE WIEDERHOLEN >> RANDOM >> AUS.

Anzeige im 1. Wiederholungsmodus



Anzeige während der willkürlichen Wiedergabe



LCD-Anzeige

Anzeige im 2. Wiederholungsmodus



LCD-Anzeige

PROGRAMMIERTE WIEDERGABE

PROGRAMMIERTE WIEDERGABE FÜR DIE WIEDERGABE NORMALER CDs

Diese Funktion ermöglicht Ihnen, bis zu 20 Titel für die Wiedergabe in beliebiger Reihenfolge zu programmieren.

1. Drücken Sie die Taste „PROGRAMMIEREN“.
2. Wählen Sie mit den Tasten „WEITER“ und „ZURÜCK“ die gewünschte Titelnummer.
3. Speichern Sie den ausgewählten Titel mit der Taste „PROGRAMMIEREN“.
4. Wiederholen Sie die Schritte 2 und 3, bis Sie alle gewünschten Titel programmiert haben.
5. Drücken Sie zum Start der Wiedergabe die Taste „WIEDERGABE/PAUSE“. Im Display erscheinen „▶“, „PROG“ und die Titelnummer.
6. Drücken Sie einmal die Taste „STOPP“, um die Wiedergabe zu beenden.

7. Drücken Sie „WIEDERGABE/PAUSE“ erneut, um die Wiedergabe fortzusetzen.
 8. Um den Speicher zu löschen, öffnen Sie das CD-Fach, schalten Sie das Gerät aus oder drücken Sie zweimal die Taste „STOPP“.
- Hinweis: Titel lassen sich nur im Stopp-Modus programmieren.



LCD-Anzeige „PROGRAMMIEREN“

Hinweis zu CD-R/RW Discs

- Aufgrund nicht standardisierter Formate / Produktion von CD-R/RW kann die Qualität und Leistung variieren.
- Der Hersteller kann aufgrund der Aufnahmesituationen wie PC-Leistung, Schreibsoftware, Medienfähigkeit usw. nicht die Wiedergabefähigkeit von CD-R/RW garantieren.
- Befestigen Sie keine Aufkleber oder Etiketten auf einer der Seiten der CD-R/RW. Dadurch könnten Fehlfunktionen auftreten.
- Auf der CD-R/RW sollten nur Audiodateien gespeichert sein, um ein einfaches Lesen der Disc zu ermöglichen.

WIEDERGABE VON KASSETTEN

1. Stellen Sie den KASSETTEN-Modus ein.

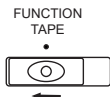

2. Legen Sie eine Kassette ein.



Schaltet das Gerät sich automatisch aus nach 250 Minuten.

3. Drücken Sie die Taste ◀ WIEDERGABE.

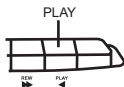

WIEDERGABE BEENDEN

Drücken Sie die Taste STOPP/ÖFFNEN.

WIEDERGABE UNTERBRECHEN

Drücken Sie die Taste PAUSE.

Drücken Sie PAUSE erneut, um die Wiedergabe fortzusetzen.

SCHNELLER SUCHLAUF

Drücken Sie die Tasten ZURÜCKSPULEN oder VORSPULEN. Drücken Sie an der gewünschten Stelle die Taste STOPP/ÖFFNEN.

WARTUNG

REINIGUNG VON CDs

Falls die CD springt oder nicht abgespielt wird, muss die CD gereinigt werden. Wischen Sie die Disk vor dem Abspielen mit einem Reinigungstuch von der Mitte nach außen hin ab. Bewahren Sie die Disk nach dem Gebrauch in der Schutzhülle auf.



REINIGUNG DER CD-LINSE

Reinigen Sie eine verstaubte CD-Linse mit einem Pinsel-Gebläse. Blasen Sie mehrere Male und entfernen Sie den Staub mit dem Pinsel. Fingerabdrücke entfernen Sie mit einem Wattestäbchen, das Sie mit Alkohol anfeuchten.

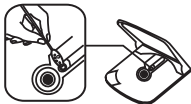

REINIGUNG DES GERÄTS

Verwenden Sie keine flüchtigen Chemikalien. Reinigen Sie das Gerät mit einem weichen Tuch.

WICHTIGER HINWEIS

Falls Betriebsstörungen auftreten oder anomale Anzeigen im Display erscheinen, ziehen Sie den Netzstecker und entfernen Sie die Batterien. Warten Sie mindestens 5 Sekunden, bis Sie das Netzkabel wieder anschließen oder die Batterien einlegen.

WARNUNG

Falls Sie das CD-Fach vor dem vollständigen Lesen der CD öffnen, kann ein Sperrgeräusch verursacht werden.

TECHNISCHE DATEN

KASSETTENDECK

Titelformat:	2-Spur-Stereo
Wiedergabegeschwindigkeit:	4,75 cm / Sek.
Suchlaufgeschwindigkeit:	170 Sek. (F-60 Kassetten)
Frequenzbereich:	125 Hz - 8000 Hz (normale Kassette)

CD

S/R-Geräuschspannungsabstand:	58 dB
Abtastfrequenz:	44,1 kHz 8x Oversampling
Quantisierung:	1 Bit DA-Wandler
Laser-Wellenlänge:	790 nm

Radio

Frequenzbereich :	FM: 87,5 - 108Mhz
Antenne:	Teleskop

Allgemein

Eingangsspannung:	AC 230V- 50Hz
Leistungsaufnahme:	13 W
Ausgangsleistung:	1.2W + 1.2W (RMS)
Lautsprechergröße:	3" :
Lautsprecher-Impedanz:	8 Ohm
Ausgang für Telefon:	3.5mm Klinke
Batterie-Spezifikation:	8 x 1,5V LR14/C/UM2
Abmessungen:	288 x 238 x 155mm (B x T x H)
Gewicht:	2.2 Kg

Commaxx International behält sich das Recht vor, den Inhalt dieses Dokuments ohne vorherige Ankündigung zu ändern.

Garantie

Lenco bietet Leistungen und Garantien im Einklang mit Europäischem Recht. Im Falle von Reparaturen (sowohl während als auch nach Ablauf der Garantiezeit) sollten Sie deshalb Ihren Einzelhändler kontaktieren.

Wichtiger Hinweis: Es ist nicht möglich, Geräte für Reparaturen direkt an Lenco zu schicken.

Wichtiger Hinweis: Falls dieses Gerät von einem nicht autorisierten Kundendienst geöffnet oder darauf zugegriffen wird, erlischt die Garantie.

Dieses Gerät ist nicht für professionelle Zwecke geeignet. Falls das Gerät für professionelle Zwecke eingesetzt wird, erlöschen alle Garantieverpflichtungen seitens des Herstellers.

Haftungsausschluss

Aktualisierungen der Firmware und/oder Hardware-Komponenten werden regelmäßig durchgeführt. Daher können einige der Anweisungen, Spezifikationen und Abbildungen in dieser Dokumentation von Ihrer individuellen Situation abweichen. Alle in diesem Handbuch beschriebenen Elemente dienen nur zur Illustration und treffen auf Ihre individuelle Situation möglicherweise nicht zu. Aus der in diesem Handbuch getätigten Beschreibung können keine Rechtsansprüche oder Ansprüche geltend gemacht werden.

Entsorgung des Altgeräts



Dieses Symbol zeigt an, dass das entsprechende Produkt oder dessen Batterie in Europa nicht mit dem normalen Hausmüll entsorgt werden darf. Um die ordnungsgemäße Abfallbehandlung des Produkts und dessen Batterie zu gewährleisten, müssen diese im Einklang mit allen anwendbaren örtlichen Vorschriften zur Entsorgung von Elektrogeräten und Batterien entsorgt werden. Dabei helfen Sie, natürliche Ressourcen zu schonen und Umweltschutzstandards zur Verwertung und Entsorgung von Altgeräten aufrecht zu halten (Waste Electrical and Electronic Equipment Directive).

ÜBEREINSTIMMUNGSERKLÄRUNG

Hiermit erklärt Commaxx, dass der Funkanlagentyp [Lenco SCD-971] der Richtlinie 2014/53/EU entspricht. Der vollständige Text der EU-Konformitätserklärung ist unter der folgenden Internetadresse verfügbar:
https://commaxx-certificates.com/doc/scd-971_doc.pdf

Typ HF	Frequenzbereich (MHz)	Sendeleistung (dBm)
FM	87.5 -108	—



WARNUNG:

Hören Sie nicht für längere Zeit mit einem hohen Lautstärkepegel, um dauerhaften Hörschäden vorzubeugen.

Service

Weitere Informationen und Unterstützung erhalten Sie unter www.lenco.com
Commaxx B.V. Wiebachstraat 37, 6466 NG Kerkrade, The Netherlands.