

Model: KCD-011kids

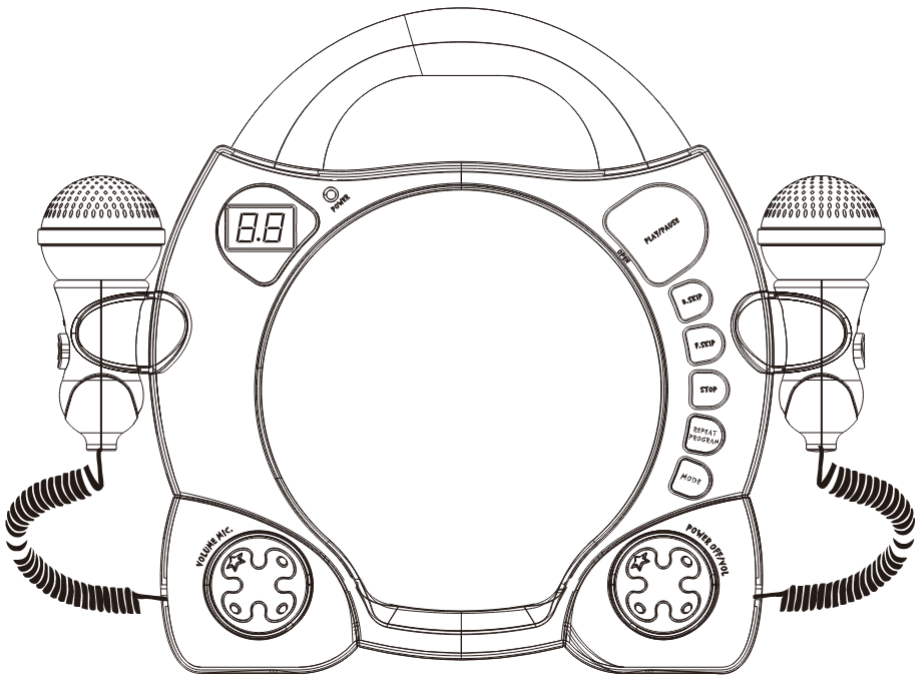

User manual - Portable karaoke CD player with Bluetooth

Handleiding - Draagbare karaoke Cd-speler met Bluetooth

Benutzerhandbuch - Tragbarer CD-Player mit Karaoke-Funktion und Bluetooth

Guide d'utilisation - Lecteur CD karaoké portable avec fonction Bluetooth

Manual de usuario - Reproductor de CD y karaoke portátil con Bluetooth

Brugervejledning - bærbar karaoke-cd-afspiller med Bluetooth

Bruksanvisning - bärbar CD-spelare med karaoke och Bluetooth

Instrukcja użytkownika - przenośny odtwarzacz CD z funkcją karaoke i Bluetooth

Index	
ENGLISH	3
NEDERLANDS	11
DEUTSCH.....	21
FRANÇAIS.....	31
ESPAÑOL	41
DANSK/NORSK.....	50
SVENSKA.....	60
POLSKI	69

ENGLISH

CAUTION:

Usage of controls or adjustments or performance of procedures other than those specified herein may result in hazardous radiation exposure.

PRECAUTIONS BEFORE USE

KEEP THESE INSTRUCTIONS IN MIND:

1. Do not cover or block any ventilation openings. When placing the device on a shelf, leave 5 cm (2") free space around the whole device.
2. Install in accordance with the supplied user manual.
3. Keep the device away from heat sources such as radiators, heaters, stoves, candles and other heat-generating products or naked flame. The device can only be used in moderate climates. Extremely cold or warm environments should be avoided. Working temperature between 0° and 35°C.
4. Avoid using the device near strong magnetic fields.
5. Electrostatic discharge can disturb normal usage of this device. If so, simply reset and restart the device following the instruction manual. During file transmission, please handle with care and operate in a static-free environment.
6. Warning! Never insert an object into the product through the vents or openings. High voltage flows through the product and inserting an object can cause electric shock and/or short circuit internal parts. For the same reason, do not spill water or liquid on the product.
7. Do not use in wet or moist areas such as bathrooms, steamy kitchens or near swimming pools.
8. The device shall not be exposed to dripping or splashing and make sure that no objects filled with liquids, such as vases, are placed on or near the apparatus.
9. Do not use this device when condensation may occur. When the unit is used in a warm wet room with damp, water droplets or condensation may occur inside the unit and the unit may not function properly; let the unit stand in power OFF for 1 or 2 hours before turning on the power: the unit should be dry before getting any power.
10. Although this device is manufactured with the utmost care and checked several times before leaving the factory, it is still possible that problems may occur, as with all electrical appliances. If you notice smoke, an excessive build-up of heat or any other unexpected phenomena, you should disconnect the plug from the main power socket immediately.
11. This device must operate on a power source as specified on the specification label. If you are not sure of the type of power supply used in your home, consult your dealer or local power company.
12. Keep away from animals. Some animals enjoy biting on power cords.
13. To clean the device, use a soft dry cloth. Do not use solvents or petrol based fluids. To remove severe stains, you may use a damp cloth with dilute detergent.
14. The supplier is not responsible for damage or lost data caused by malfunction, misuse, modification of the device or battery replacement.
15. Do not interrupt the connection when the device is formatting or transferring files. Otherwise, data may be corrupted or lost.

16. If the unit has USB playback function, the USB memory stick should be plugged into the unit directly. Don't use an USB extension cable because it can cause interference resulting in failing of data.
17. The rating label has been marked on the bottom or back panel of the device.
18. This device is not intended for use by people (including children) with physical, sensory or mental disabilities, or a lack of experience and knowledge, unless they're under supervision or have received instructions about the correct use of the device by the person who is responsible for their safety.
19. This product is intended for non-professional use only and not for commercial or industrial use.
20. Make sure the unit is adjusted to a stable position. Damage caused by using this product in an unstable position vibrations or shocks or by failure to follow any other warning or precaution contained within this user manual will not be covered by warranty.
21. Never remove the casing of this device.
22. Never place this device on other electrical equipment.
23. Do not allow children access to plastic bags.
24. Only use attachments/accessories specified by the manufacturer.
25. Refer all servicing to qualified service personnel. Servicing is required when the device has been damaged in any way, such as the power supply cord or the plug, when liquid has been spilled or objects have fallen into the device, when the device has been exposed to rain or moisture, does not operate normally, or has been dropped.
26. Long exposure to loud sounds from personal music players may lead to temporary or permanent hearing loss.
27. If the product is delivered with power cable or AC power adaptor:
 - If any trouble occurs, disconnect the AC power cord and refer servicing to qualified personnel.
 - Don't step on or pinch the power adaptor. Be very careful, particularly near the plugs and the cable's exit point. Do not place heavy items on the power adaptor, which may damage it. Keep the entire device out of children's reach! When playing with the power cable, they can seriously injure themselves.
 - Unplug this device during lightning storms or when unused for a long period.
 - The socket outlet must be installed near the equipment and must be easily accessible.
 - Do not overload ac outlets or extension cords. Overloading can cause fire or electric shock.
 - Devices with class 1 construction should be connected to a main socket outlet with a protective earthed connection.
 - Devices with class 2 construction do not require an earthed connection.
 - Always hold the plug when pulling it out of the main supply socket. Do not pull the power cord. This can cause a short circuit.
 - Do not use a damaged power cord or plug or a loose outlet. Doing so may result in fire or electric shock.
28. Caution about the use of Batteries:
 - Danger of explosion if battery is incorrectly replaced. Replace only with the same or equivalent type.

- Battery cannot be subjected to high or low extreme temperatures, low air pressure at high altitude during use, storage or transportation.
- Replacement of a battery with an incorrect type that can result in an explosion or the leakage of flammable liquid or gas.
- Disposal of a battery into fire or a hot oven, or mechanically crushing or cutting of a battery, that can result in an explosion.
- Leaving a battery in an extremely high temperature surrounding environment that can result in an explosion or that leakage of flammable liquid or gas.
- A battery subjected to extremely low air pressure that may result in an explosion or the leakage of flammable liquid or gas.
- Attention should be drawn to the environmental aspects of battery disposal.

INSTALLATION

- Unpack all parts and remove protective material.
- Do not connect the unit to the mains before checking the mains voltage and before all other connections have been made.

WARNING

Class 1 Laser Product

<p>CLASS 1 LASER PRODUCT APPAREIL Á LASER DE CLASSE 1 PRODUCTO LASER DE CLASE 1</p>	<p>CAUTION INVISIBLE LASER RADIATION WHEN OPEN AND INTERLOCKS DEFEATED. AVOID EXPOSURE TO BEAM</p>	
<p>This product contains a low power laser device.</p>		

Warning: Do not touch the lens.

Warning: Not suitable for children under 3 years.



Accessories:

Type C cable

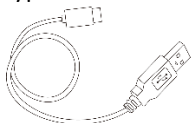

Description of Parts

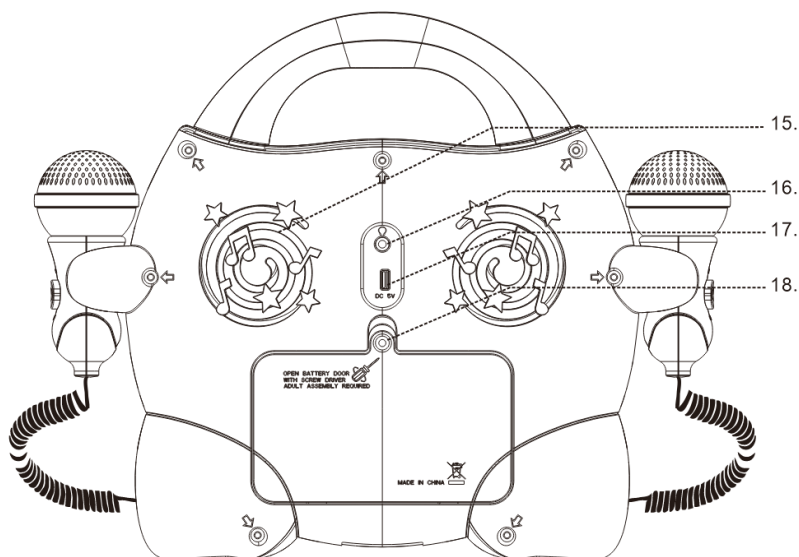
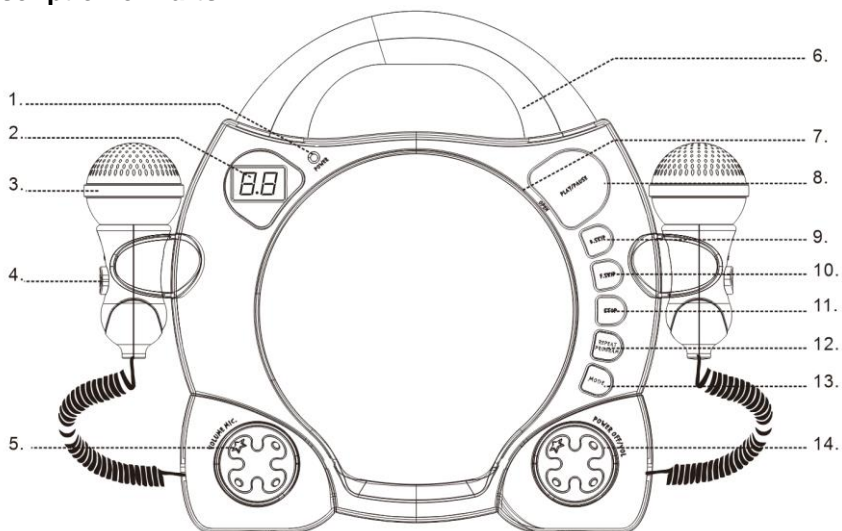

- | | |
|------------------------------|-------------------------|
| 1. Power indicator | 10. Forward skip button |
| 2. Display | 11. Stop |
| 3. Microphone | 12. Repeat/program |
| 4. Microphone switch | 13. Mode (CD/BT) |
| 5. Microphone Volume control | 14. Power on/volume |
| 6. Handle | 15. Speaker |
| 7. CD door open | 16. Headphone |
| 8. Play/pause | 17. DC input (Type-c) |
| 9. Backward skip button | 18. Battery compartment |

BATTERY INSTALLATION

1. To open the battery door: Using screwdriver to loosen the screw, pull the battery door (as shown in diagram).
2. Install the batteries making sure the “+” and “-” ends of the batteries correspond properly (as shown in diagram).
3. If the batteries are not installed correctly the set will not work.
4. If the sound becomes weak or unclear, replace all of the batteries.
5. If the unit is left unused for a long period of the time, removed batteries to prevent leakage or possible damage to the unit.

Packing has to be kept since it contains important information.

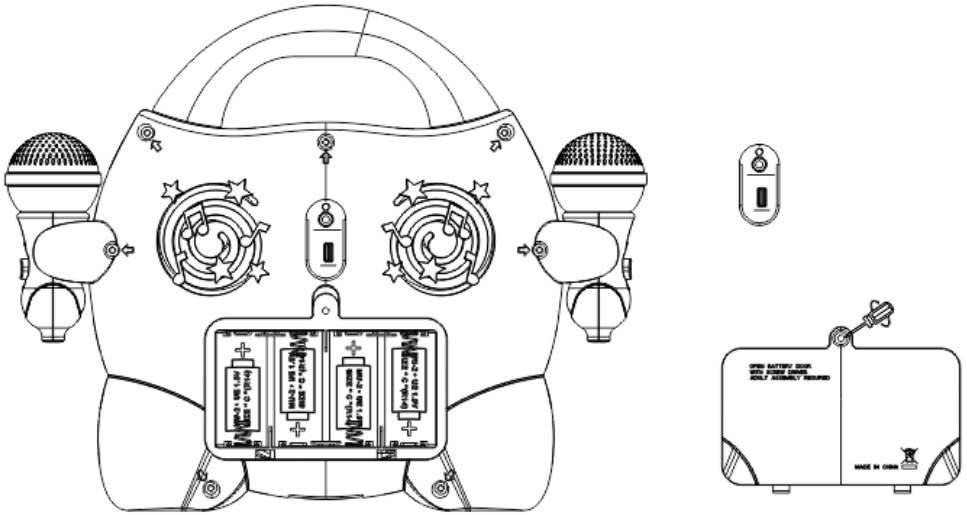

Auto standby

When playing media from a connected device, the device automatically switches to standby if:

- No button is pressed for 10 minutes,
- No audio from a connected device for 10 minutes.

Operation

Rotate the POWER knob to turn ON and OFF the unit.

Adjusting the volume

Rotate the Volume knob clockwise to increase the volume.

Rotate the Volume knob counterclockwise to decrease the volume.

Adjusting the Microphone volume

Rotate the MIC Volume knob clockwise to increase the microphone volume.

Rotate the MIC Volume knob counterclockwise to decrease the microphone volume.

Bluetooth Mode

You must follow several steps to connect your mobile phone:

1. Activate Bluetooth from your mobile phone (please refer to your phone's user manual)
2. Rotate **POWER** knob to turn on the unit, then press the **MODE** button repeatedly until the "BT." indicator appears on the display. It will be ready to pair automatically.
3. Use your mobile phone to search for the Bluetooth device named "**Lenco KCD-011kids**".
4. Select "**Lenco KCD-011kids**" on your phone and it present the option to connect or not. Please connect to it using the password "0000" (if any). When you are successfully connected, the Bluetooth indicator "BT" appears on the display.

Automatically Connecting with Your Phone

Pairing is only needed the first time the unit and phone are used together. When the unit and phone have been paired once, they will automatically connect when the unit is on and Bluetooth is activated on the phone. The next time you power on, the unit will automatically connect to the most recently connected mobile phone.

Play from Bluetooth Device

After successful Bluetooth connection, press the PLAY/PAUSE button to play. Press the F.SKIP or B.SKIP button to skip the tracks backwards or forwards. To pause or resume play, press PLAY/PAUSE the button again. Press and hold the button PLAY/PAUSE to disconnect all paired Bluetooth devices.

Playing a compact disc (CD)

NOTE: Never touch the laser lens inside the CD compartment. Clean the laser lens using a CD cleaner disc if it becomes dirty.

1. Rotate the **POWER** button to turn on the unit.
2. Press the **MODE** button repeatedly to select the CD function.
3. Open the CD door and put a CD on the tray (with printed label side facing up).
4. Close the CD DOOR and the disc will rotate for a few seconds, then play the 1st track automatically.
5. To temporarily stop playback, press the **PLAY/PAUSE** button, and to resume playback, press it again.
6. Press the **STOP** button to stop play.

BACKWARD/FORWARD

1. The **F.SKIP** and **B.SKIP** Buttons used to jump to a different track number or hold to scan disc tracks at high speed.
2. Press the **B.SKIP** button once to skip to the beginning of the current track. Press it two or more times to hear previous tracks on the disc.
3. Press the **F.SKIP** button to start playing the next tracks on the disc.
4. Press and hold the **B.SKIP** button; The current track will be rewarded towards the start of the track track(s); When the desired track section is found, release the button and normal play will resume.
5. Press and hold the **F.SKIP** button, the current track will be sped up towards the next track(s). When the desired track section is found, release the selected button and normal playback will resume.

REPEAT FUNCTION

The CD REPEAT button may be used to repeat a single track or repeat all tracks on a compact disc.

To select the single-track repeat function, choose the track that you want to repeat, then press **REPEAT** button once to activate the single track repeat. Press PLAY/PAUSE button to play the track. To select the "All Tracks Repeat" function, press **REPEAT** button twice to activate the "All Tracks Repeat" function. Press **PLAY/PAUSE** button to start the track.

PROGRAM FUNCTION

The Program feature may be used to program up to 20 tracks to play in a selected order.

1. Press **STOP** button to show all tracks number, such as "20"
2. Press **PROGRAM** button once, the LED DISPLAY showing "01",
3. Press **F.SKIP** (FORWARD SKIP) or **B.SKIP** (BACKWARD SKIP) button to select a track.
4. Press **PROGRAM** button again to store the selected track number.
5. Repeat steps 2 and 3 above to program other tracks.
6. Press **PLAY/PAUSE** button to start programmed playback.

- To erase the programmed sequence, press **STOP** button twice.

NOTE: A maximum of 20 tracks can be programmed to play in any order.

DISC SECTION Sing

- Place a disc inside the CD player.
- Press **PLAY/PAUSE** button.
- Slide **MICROPHONE ON/OFF** switch to **ON** position while singing.
- Adjust **VOLUME MIC** knob to the desired volume level.

NOTE: Do not put the microphone too close to the speaker as the microphone too close to the speaker as this may cause feedback (squealing noise) through the speaker.

Technical Specifications

Input	DC5V--
Speaker Driver	8Ω, 3W,2pcs
Batteries	4x1.5V MU-2/SIZE"C"(R14)(not included)
Bluetooth Frequency:	2402 - 2480MHz
Bluetooth Version:	V5.0
EIRP/RF output power:	0.78 dBm
Power consumption	Max 5W
Power consumption (standby)	< 1W
Operating Temperature	0°C-35°C
Operating position	Horizontal
Dim. unit	310 x 95 x 240mm
Weight	1.1 kgs

Remark: The maximum connection distance is around 10 meters. Please place your Bluetooth device as close as possible to this device to avoid connection getting disturbed.

WARNING! Risk of hearing impairment

- Avoid excessive volume, particularly over extended periods or frequent use. Excessive volume can result in permanent hearing impairment.
- Listen at reasonable volumes for reasonable periods of time.
- Be careful not to adjust the volume as your hearing adapts.
- Do not turn up the volume so high that you can't hear what's around you.



About the disks

	<p>Handling</p> <p>Do not touch the underside of disks. Hold disks by the edges to avoid leaving fingerprints on the surface. Any dust, fingerprints or scratches may cause a malfunction. Never affix a label or sticky tape to the disk.</p>
	<p>Storage</p> <p>Put disks back in their case after use. Never expose disks to direct sunlight or heat sources. Never leave disks inside a car parked in full sunlight.</p>
	<p>Cleaning</p> <p>Use a clean, soft, lint-free cloth to clean the disk, working from the center outwards in a straight line. Do not use solvents such as petrol, thinners, commercially available cleaners or antistatic sprays for vinyl disks.</p>

1. Guarantee

Lenco offers service and warranty in accordance to European law, which means that in case of repairs (both during and after the warranty period) you should contact your local dealer.

Important note: It is not possible to send products that need repairs to Lenco directly.

Important note: If this unit is opened or accessed by a non-official service center in any way, the warranty expires.

This device is not suitable for professional use. In case of professional use, all warranty obligations of the manufacturer will be voided.

2. Disclaimer

Updates to Firmware and/or hardware components are made regularly. Therefore some of the instruction, specifications and pictures in this documentation may differ slightly from your particular situation. All items described in this guide for illustration purposes only and may not apply to particular situation. No legal right or entitlements may be obtained from the description made in this manual.

3. Disposal of the Old Device



This symbol indicates that the relevant electrical product or battery should not be disposed of as general household waste in Europe. To ensure the correct waste treatment of the product and battery, please dispose them in accordance to any applicable local laws of requirement for disposal of electrical equipment or batteries. In so doing, you will help to conserve natural resources and improve standards of environmental protection in treatment and disposal of electrical waste (Waste Electrical and Electronic Equipment Directive).

4. DECLARATION OF CONFORMITY

Hereby, Commaxx declares that the radio equipment type [Lenco KCD-011kids] is in compliance with directive 2014/53/EU. The full text of the EU declaration of conformity is available at the following internet address:

https://commaxx-certificates.com/doc/kcd-011kids_doc.pdf

Type RF	Frequency range (MHz)	Power (dBm)
Bluetooth	2402-2480	<6

5. Service

For more information and helpdesk support, please visit www.lenco.com
Commaxx B.V. Wiebachstraat 37, 6466 NG Kerkrade, The Netherlands.

VOORZICHTIG:

Het gebruik van bedieningen of afstellingen of het uitvoeren van procedures anders dan hierin gespecificeerd, kan leiden tot blootstelling aan gevaarlijke straling.

VOORZORGSMAATREGELEN VÓÓR GEBRUIK

NEEM DEZE INSTRUCTIES IN ACHT:

1. Bedek of blokkeer geen van de ventilatieopeningen. Als u het apparaat op een schap plaatst, dient u 5 cm (2") ruimte rondom het gehele apparaat vrij te laten.
2. Installeer in overeenstemming met de meegeleverde gebruikshandleiding.
3. Houd het apparaat uit de buurt van warmtebronnen zoals radiatoren, kachels, fornuizen, kaarsen en andere warmtegenererende producten of open vuur. Het apparaat kan alleen worden gebruikt in gematigde klimaten. Extreem koude of warme omgevingen dienen te worden vermeden. Bedrijfstemperatuur tussen 0° en 35°C.
4. Gebruik het apparaat niet in de buurt van krachtige magnetische velden.
5. Elektrostatische ontlading kan de normale werking van dit apparaat verstoren. In dit geval kunt u het apparaat gewoon resetten en herstarten volgens de gebruiksaanwijzingen. Wees voorzichtig tijdens de bestandsoverdracht en voer dit uit in een omgeving zonder statische interferentie.
6. Waarschuwing! Steek geen voorwerpen in het product via de ventilatie- of andere openingen. Er is hoge spanning aanwezig in het product en als u er een voorwerp insteekt, kan dat tot elektrische schokken en/of kortsluiting van de interne onderdelen leiden. Laat om dezelfde reden geen water of vloeistof op het product terechtkomen.
7. Gebruik het apparaat niet in natte of vochtige ruimtes zoals badkamers, keukens met veel stoom of in de buurt van zwembaden.
8. Stel het apparaat niet bloot druppels of spetters en zorg ervoor dat er geen met vloeistof gevulde voorwerpen, zoals vazen, op of in de buurt van het apparaat worden geplaatst.
9. Gebruik dit apparaat niet als er condensatie kan optreden. Wanneer het apparaat in een warme en vochtige kamer wordt gebruikt, dan kunnen er waterdruppeltjes of condensatie binnenin het apparaat worden gevormd waardoor het apparaat mogelijk niet meer goed werkt; houd een apparaat 1 of 2 uur op UIT staan voordat u de voeding weer inschakelt: het apparaat dient droog te zijn voordat deze stroom ontvangt.
10. Al is dit apparaat met de grootste zorg vervaardigd en meerdere keren gecontroleerd voordat deze de fabriek verlaat, is het toch mogelijk dat er problemen optreden, zoals bij alle elektrische apparaten. Als u rook, overmatige warmteontwikkeling of andere onverwachte verschijnselen constateert, dient u onmiddellijk de stekker uit het stopcontact te trekken.
11. Dit apparaat moet van stroom worden voorzien door een bron zoals gespecificeerd op het nominale specificatielabel. Als u niet zeker weet welk type stroomvoorziening in uw huis wordt gebruikt, neem dan contact op met uw dealer of het plaatselijke energiebedrijf.
12. Houd uit de buurt van dieren. Sommige dieren bijten graag op voedingskabels.
13. Gebruik een zachte, droge doek om het apparaat schoon te maken. Gebruik geen oplosmiddelen of vloeistoffen op benzinebasis. U kunt een vochtige doek met verdund schoonmaakmiddel gebruiken om hardnekkige vlekken te verwijderen.

14. De leverancier is niet verantwoordelijk voor schade of verlies van gegevens veroorzaakt door storing, misbruik, modificatie van het apparaat of vervanging van de batterij.
15. Zorg ervoor de verbinding niet te verbreken terwijl het apparaat bezig is met formatteren of bestandsoverdracht. Gegevens kunnen anders corrupt of verloren raken.
16. Als het apparaat een USB-afspeelfunctie heeft, moet de USB-geheugenstick rechtstreeks in het apparaat worden gestoken. Gebruik geen USB-verlengsnoer, omdat deze interferentie kan veroorzaken waardoor uw gegevens verloren kunnen gaan.
17. Het nominale specificatielabel is te vinden op het onder- of achterpaneel van het apparaat.
18. Dit product is niet bestemd voor gebruik door personen (waaronder kinderen) met verminderde fysieke, zintuiglijke of mentale capaciteiten, of met een tekort aan kennis en ervaring, tenzij een persoon verantwoordelijk voor hun veiligheid toezicht houdt of instructies heeft gegeven voor het correcte gebruik van het apparaat.
19. Dit product is uitsluitend bedoeld voor niet-professioneel gebruik en niet voor commercieel of industrieel gebruik.
20. Zorg ervoor dit apparaat op een stabiele plek te plaatsen. Beschadigingen veroorzaakt door het gebruik van dit apparaat in een onstabiele positie, trillingen of schokken of door het niet opvolgen van andere waarschuwingen of voorzorgsmaatregelen beschreven in deze gebruikshandleiding, worden niet gedekt door de garantie.
21. Verwijder nooit de behuizing van dit apparaat.
22. Plaats dit apparaat nooit op andere elektrische apparatuur.
23. Houd plastic zakken uit de buurt van kinderen.
24. Gebruik alleen uitbreidingen/accessoires gespecificeerd door de fabrikant.
25. Laat alle reparaties over aan bevoegd onderhoudspersoneel. Reparatie is vereist wanneer het apparaat op enigerlei wijze is beschadigd, zoals een beschadigde voedingskabel of stekker, wanneer vloeistof is gemorst of voorwerpen in het apparaat zijn gevallen, wanneer het apparaat is blootgesteld aan regen of vocht, niet normaal functioneert of is gevallen.
26. Langdurige blootstelling aan harde geluiden van persoonlijke muzikspelers kan leiden tot tijdelijk of permanent gehoorverlies.
27. Als het product wordt geleverd met een voedingskabel of AC-stroomadapter:
 - Als er problemen optreden, koppel de AC-voedingskabel dan los en laat reparaties over aan bevoegd personeel.
 - Niet op de stroomadapter gaan staan of deze indrukken. Wees zeer voorzichtig, vooral in de buurt van de stekkers en waar de kabel uit het apparaat komt. Plaats geen zware voorwerpen op de stroomadapter, om beschadiging ervan te voorkomen. Houd het gehele apparaat buiten bereik van kinderen! Wanneer kinderen met de voedingskabel spelen, kunnen zij ernstig letsel oplopen.
 - Koppel dit apparaat los tijdens onweer of wanneer deze voor een lange periode niet wordt gebruikt.
 - Het stopcontact moet in de buurt van de apparatuur zijn geïnstalleerd en eenvoudig te bereiken zijn.
 - Zorg ervoor stopcontacten of verlengsnoeren niet te overbelasten. Overbelasting kan tot brand of elektrische schokken leiden.

- Apparaten met een klasse 1 constructie moeten worden aangesloten op een stopcontact met een beschermende aardeverbinding.
 - Apparaten met een klasse 2 constructie vereisen geen aardeverbinding.
 - Houd altijd de stekker vast wanneer u deze uit het stopcontact trekt. Trek niet aan de voedingskabel. Dit kan anders een kortsluiting veroorzaken.
 - Gebruik geen beschadigde voedingskabel of stekker of een los stopcontact. Dit kan anders leiden tot brand of elektrische schokken.
28. Waarschuwing m.b.t. het gebruik van batterijen:
- Risico op ontploffing als de batterij incorrect is geïnstalleerd. Vervang alleen door hetzelfde of een gelijkwaardig type.
 - Stel de batterij niet bloot aan extreem hoge of lage temperaturen of een lage luchtdruk op grote hoogte tijdens gebruik, opslag of transport.
 - Vervanging van een batterij door een incorrect type kan leiden tot een ontploffing of de lekkage van ontvlambare vloeistoffen of gas.
 - Verwijdering van een batterij in vuur of een hete oven of het mechanisch verpletteren of snijden van een batterij kan leiden tot een ontploffing.
 - Laat een batterij nooit achter in omgevingen met extreem hoge temperaturen, anders kan dit leiden tot een ontploffing of de lekkage van ontvlambare vloeistoffen of gas.
 - Stel een batterij nooit bloot aan een extreem lage luchtdruk, anders kan dit leiden tot een ontploffing of de lekkage van ontvlambare vloeistoffen of gas.
 - Houd rekening met de impact op het milieu bij het afdanken van batterijen.

INSTALLATIE

- Pak alle onderdelen uit en verwijder het beschermende materiaal.
- Sluit het apparaat niet aan op het lichtnet voordat de correcte netspanning is geverifieerd en alle andere aansluitingen tot stand zijn gebracht.

WAARSCHUWING

Klasse 1 Laserproduct

KLASSE 1 LASERPRODUCT
APPAREIL Á LASER DE CLASSE 1
PRODUCTO LASER DE CLASE 1

VOORZICHTIG
ONZICHTBARE LASERSTRALING INDIEN
OPEN EN VERGRENDelingen
UITGESCHAKELD.
VERMIJD BLOOTSTELLING AAN DE STRAAL



Dit product bevat een laserapparaat met laag vermogen.

Waarschuwing: De lens niet aanraken.

Waarschuwing: Niet geschikt voor kinderen jonger dan 3 jaar.



Accessoires:

Type C kabel

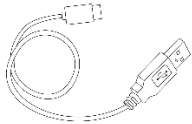

Beschrijving van de Onderdelen

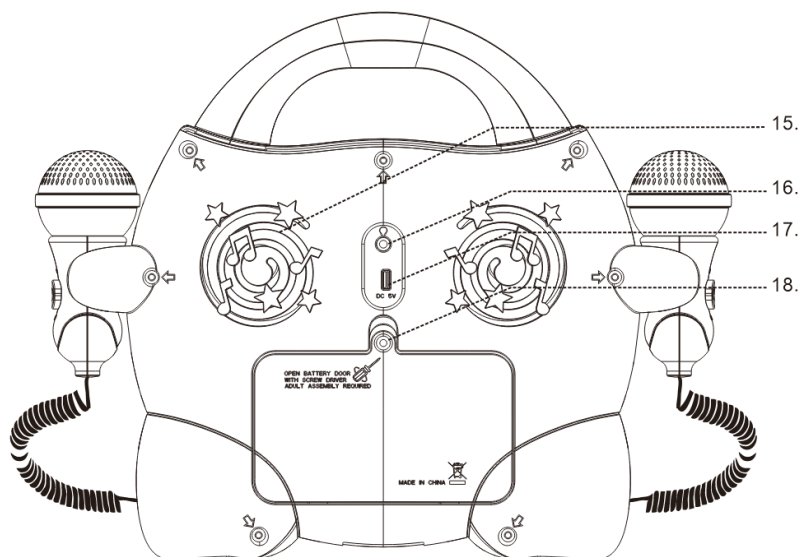
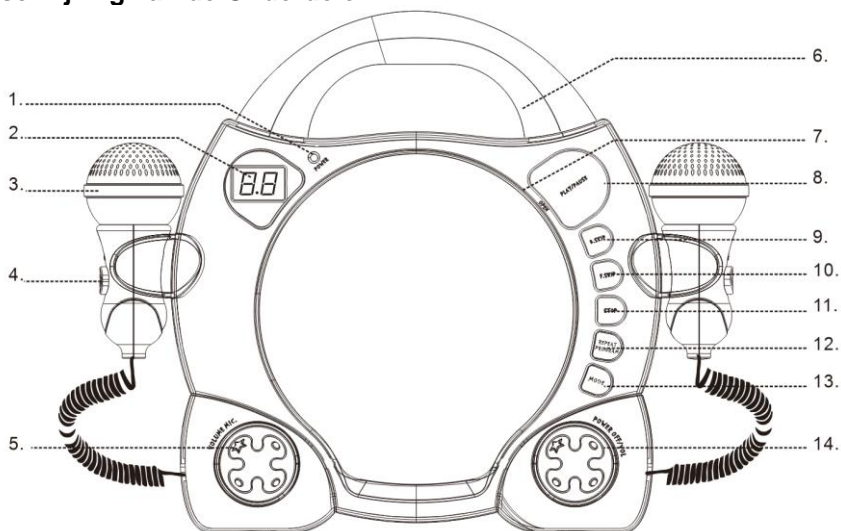

- | | |
|--------------------------------|-------------------------------|
| 1. Vermogensindicator | 10. Knop voorwaarts overslaan |
| 2. Display | 11. Stop |
| 3. Microfoon | 12. Herhaal/programma |
| 4. Schakelaar microfoon | 13. Modus (CD/BT) |
| 5. Volumeregeling microfoon | 14. Stroom aan/volume |
| 6. Hendel | 15. Luidspreker |
| 7. Cd-klep open | 16. Hoofdtelefoon |
| 8. Starten/pauzeren | 17. DC input (Type-c) |
| 9. Knop achterwaarts overslaan | 18. Batterijcompartiment |

BATTERIJEN INSTALLEREN

1. Om de batterijklep te openen: Gebruik de schroevendraaier om de schroef te lossen, trek aan de batterijklep (zoals afgebeeld in het schema).
2. Plaats de batterijen ervoor zorgend dat de "+" en "-" einden van de batterijen overeenkomstig zijn (zoals afgebeeld in het schema).
3. Indien de batterijen niet correct geplaatst zijn, zal het toestel niet werken.
4. Indien het geluid zwak of onhelder wordt, vervang dan alle batterijen.
5. Indien het toestel lange tijd niet gebruikt wordt, verwijder dan de batterijen om lekkage of mogelijke schade aan het toestel te vermijden.

De verpakking moet bewaard worden omdat het belangrijke informatie bevat.

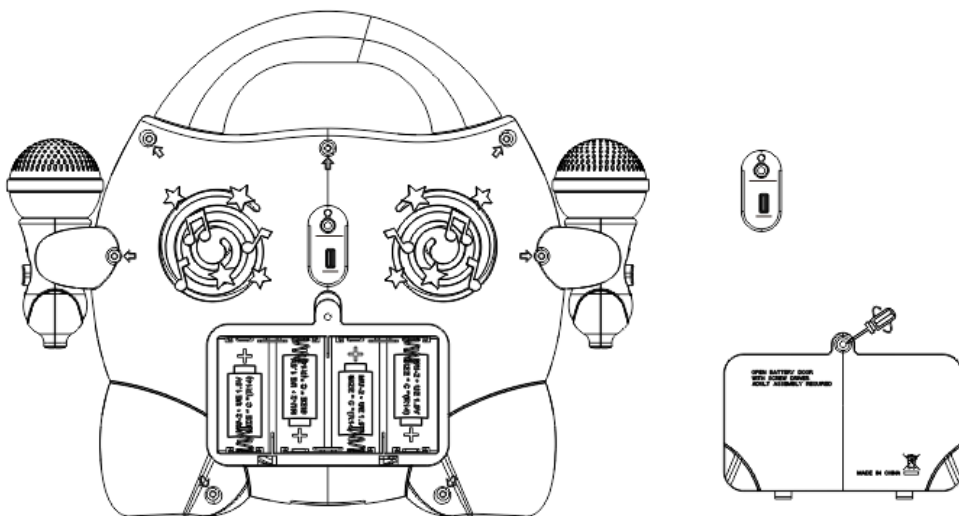

Auto standby

Als u de media afspeelt vanaf een aangesloten apparaat, dan gaat het toestel automatisch over naar standby indien:

- Er gedurende 10 minuten geen knop ingedrukt wordt,
- Geen audio vanaf een aangesloten apparaat gedurende 10 minuten.

Bediening

Draai de AAN/UIT-knop om het toestel AAN en UIT te schakelen.

Het volume aanpassen

Draai de Volumeknop in wijzerzin om het volume te verhogen.

Draai de Volumeknop in tegenwijzerzin om het volume te verlagen.

Het volume van de Microfoon aanpassen

Draai de MIC Volumeknop in wijzerzin om het volume van de microfoon te verhogen.

Draai de MIC Volumeknop in tegenwijzerzin om het volume van de microfoon te verlagen.

Bluetooth-modus

U moet meerdere stappen volgen om uw mobiele telefoon aan te sluiten:

1. Activeer Bluetooth vanuit uw mobiele telefoon (lees de handleiding van uw telefoon)
2. Draai de **POWER**-knop om het toestel aan te zetten, druk dan herhaaldelijk op de knop **MODE** tot de "BT." indicator verschijnt op het scherm. Het apparaat is gereed om automatisch te koppelen.
3. Gebruik uw mobiele telefoon om te zoeken naar het Bluetooth apparaat met de naam "**Lenco KCD-011kids**".
4. Selecteer "**Lenco KCD-011kids**" op uw telefoon en het toont de optie om te verbinden of niet. Maak de verbinding met het wachtwoord "0000" (indien aanwezig). Als u met succes verbonden bent, verschijnt de Bluetooth indicator "BT" op het scherm.

Automatisch Verbinden met Uw Telefoon

Het koppelen is enkel nodig de eerste keer dat het toestel en de telefoon samen gebruikt worden. Als het toestel en de telefoon een keer gekoppeld zijn, zullen ze automatisch verbinding maken als het toestel aan is en Bluetooth geactiveerd is op de telefoon. De volgende keer dat u het aanzet, zal het toestel automatisch verbinding maken met de recentst aangesloten mobiele telefoon.

Afspelen van het Bluetooth Apparaat

Na het succesvol verbinden van de Bluetooth, druk op de knop PLAY/PAUSE om af te spelen. Druk op de knop F.SKIP of B.SKIP om de liedjes achterwaarts of voorwaarts over te slaan. Om het afspelen te pauzeren of te hervatten, druk opnieuw op de knop PLAY/PAUSE. Druk en houd de knop PLAY/PAUSE ingedrukt om alle gekoppelde Bluetooth apparaten los te koppelen.

Een compact disc (CD) afspelen

OPMERKING: De laserlens binnen het CD compartiment nooit aanraken. Reinig de laserlens met een CD reinigingsdisc indien het vuil wordt.

1. Draai de **POWER-knop** om het toestel aan te zetten.
2. Druk herhaaldelijk op de knop **MODE** om de CD-functie te selecteren.
3. Open de Cd-klep en plaats een CD in de lade (met de bedrukte labelkant naar boven).
4. Sluit de CD-KLEP en de disc zal enkele seconden draaien, en dan automatisch het 1ste liedje afspelen.
5. Om het afspelen tijdelijk te stoppen, druk op de knop **PLAY/PAUSE**, en om het afspelen te hervatten, opnieuw indrukken.
6. Druk op de knop **STOP** om het afspelen te stoppen.

ACHTERWAARTS/VOORWAARTS

1. De knoppen **F.SKIP** en **B.SKIP** die gebruikt worden om naar een ander liednummer te springen of ingedrukt houden om de disc tracks te scannen tegen hoge snelheid.
2. Druk éénmaal op de knop **B.SKIP** om naar het begin van het huidige liedje te gaan. Druk het twee of meerdere keren in om de vorige liedjes op de disc te horen.
3. Druk op de knop **F.SKIP** om het afspelen van de volgende liedjes op de disc te starten.
4. Druk en houd de knop **B.SKIP** ingedrukt; het huidige liedje zal worden teruggespoeld naar de start van de track(s); Als het gewenste liedgedeelte gevonden is, los dan de knop en het normaal afspelen zal worden hervat.
5. Druk en houd de knop **F.SKIP** ingedrukt, het huidige liedje zal snel naar de volgende track(s) gaan. Als het gewenste liedgedeelte gevonden is, los de geselecteerde knop en het normaal afspelen zal hervat worden.

HERHAALFUNCTIE

De CD HERHAAL knop kan gebruikt worden om een enkel liedje te herhalen of alle liedjes op een compact disc herhalen.

Om het enkel-liedje herhaalfunctie te selecteren, kies het liedje dat u wilt herhalen, druk dan één maal op de knop **REPEAT** om het enkel liedje herhalen te activeren. Druk op de knop PLAY/PAUSE om het liedje af te spelen. Om de functie "All Tracks Repeat" ("Alle liedjes herhalen") te selecteren, druk twee maal op de knop **REPEAT** om de functie "All Tracks Repeat" ("Alle liedjes herhalen") te activeren. Druk op de knop **PLAY/PAUSE** om het liedje te starten.

PROGRAMMA FUNCTIE

De Programma functie kan gebruikt worden om tot 20 liedjes te programmeren en af te spelen in een geselecteerde volgorde.

1. Druk op de knop **STOP** om het nummer van alle tracks, zoals "20" te tonen.
2. Druk éénmaal op de knop **PROGRAM**, de LED DISPLAY toont "01",
3. Druk op de knop **F.SKIP** (VOORWAARTS OVERSLAAN) of **B.SKIP** (ACHTERWAARTS OVERSLAAN) om een liedje te selecteren.
4. Druk opnieuw op de knop **PROGRAM** om het geselecteerde track nummer op te slaan.
5. Herhaal de stappen 2 en 3 hierboven om andere liedjes te programmeren.
6. Druk op de knop **PLAY/PAUSE** om het geprogrammeerd afspele te starten.
7. Om de geprogrammeerde sequentie te wissen, druk twee maal op de knop **STOP**.

OPMERKING: Een maximum van 20 liedjes kan worden geprogrammeerd om af te spelen in om het even welke volgorde.

DISC SECTIE Sing

1. Plaats een disc in de CD-speler.
2. Druk op de knop **PLAY/PAUSE**.
3. Glijd MICROFOON AAN/UIT schakelaar naar de AAN-stand tijdens het zingen.
4. Pas de knop VOLUME MIC aan tot het gewenste volumepijl.

OPMERKING: Plaats de microfoon niet te dicht bij de luidspreker want een microfoon te dicht bij de luidspreker kan feedback veroorzaken (krijsend geluid) door de luidspreker.

Technische specificaties

Ingang	DC5V--
Luidspreker Driver	8Ω, 3W,2stuks
Batterijen	4x1,5V MU-2/TYP E"C"(R14)(niet inbegrepen)
Bluetooth Frequentie:	2402 - 2480 MHz
Bluetooth-versie:	V5.0
EIRP/RF output vermogen:	0,78 dBm
Opgenomen vermogen	Max 5W
Stroomverbruik (in stand-by)	< 1 W
Bedrijfstemperatuur	0°C-35°C
Werkingspositie	Horizontaal
Afm. toestel	310 x 95 x 240mm
Gewicht	1,1 kgs

Opmerking: De maximum verbindingsafstand is ongeveer 10 meter. Plaats uw Bluetooth apparaat zo dicht mogelijk bij dit apparaat om te vermijden dat de verbinding verstoord wordt.

WAARSCHUWING! Risico op gehoorschade

1. Vermijd extreem hoog volume, vooral over langere periodes of bij frequent gebruik. Extreem hoog volume kan leiden tot permanente gehoorschade.
2. Luister bij redelijke volumes gedurende redelijke tijdsperiodes.
3. Wees voorzichtig om het volume niet aan te passen omdat uw gehoor zich aanpast.
4. Draai het volume niet zo hoog dat u niet kunt horen wat er rond u gebeurt.



Betreffende de disks





Behandeling

Raak niet aan de onderkant van disks.

Houd disks vast langs de randen zodat u geen vingerafdrukken op het oppervlak achterlaat. Stof, vingerafdrukken of krassen kunnen leiden tot een defect.

Bevestig geen label of kleverige tape op de disk.

	<p>Opslag Plaats disks terug in hun hoes na gebruik. Stel disks nooit bloot aan rechtstreeks zonlicht of warmtebronnen. Laat nooit disks achter in een auto die geparkeerd staat in vol zonlicht.</p>
	<p>Reiniging Gebruik een propere, zachte, doek zonder pluisjes om de disk te reinigen, werkend vanuit het centrum naar buiten in een rechte lijn. Gebruik geen oplosmiddelen zoals benzine, verdunners, commercieel verkrijgbare reinigingsproducten of antistatische sprays voor vinyl disks.</p>

1. Garantie

Lenco verleent service en garantie in overeenstemming met de Europese wetgeving, wat betekent dat u bij reparaties (zowel tijdens als na de garantieperiode) contact dient op te nemen met uw lokale dealer.

Belangrijke opmerking: Het is niet mogelijk om te repareren producten direct naar Lenco te sturen.

Belangrijke opmerking: Als dit apparaat op enigerlei wijze wordt geopend door de gebruiker of een niet-officieel servicecentrum, komt de garantie te vervallen.

Dit apparaat is niet geschikt voor professioneel gebruik. In het geval professioneel gebruik, komen alle garantieverplichtingen van de fabrikant te vervallen.

2. Disclaimer

Er worden regelmatig updates voor de firmware en/of hardwarecomponenten uitgegeven. Daarom kunnen sommige instructies, specificaties en afbeeldingen in deze documentatie enigszins afwijken van uw specifieke situatie. Alle items beschreven in deze handleiding, zijn alleen bestemd ter illustratie en zijn mogelijk niet van toepassing op een bepaalde situatie. Aan de beschrijving in deze handleiding kunnen geen wettelijke rechten of aanspraken worden ontleend.

3. Het oude apparaat afdanken



Dit symbool geeft aan dat het betreffende elektrische product of de batterij in Europa niet als algemeen huishoudelijk afval mag worden afgevoerd. Om ervoor te zorgen dat het product en de batterij op de juiste manier worden verwerkt, dient u deze af te danken in overeenstemming met de toepasselijke lokale wetgeving met betrekking tot de verwijdering van elektrische apparatuur of batterijen. U helpt hierdoor natuurlijke hulpbronnen te behouden en de normen voor milieubescherming bij de behandeling en verwijdering van elektrisch afval te verbeteren (richtlijn afgedankte elektrische en elektronische apparatuur).

4. CONFORMITEITSVERKLARING

Hierbij verklaart Commaxx dat het type radioapparatuur [Lenco KCD-011kids] voldoet aan richtlijn 2014/53/EU. De volledige tekst van de EU-conformiteitsverklaring is beschikbaar op het volgende internetadres:

https://commaxx-certificates.com/doc/kcd-011kids_doc.pdf

Type RF	Frequentiebereik: (MHz)	Vermogen (dBm)
Bluetooth	2402-2480	<6

5. Service

Bezoek voor meer informatie en helpdeskondersteuning www.lenco.com

Commaxx B.V. Wiebachstraat 37, 6466 NG Kerkrade, The Netherlands.

VORSICHT:

Eine andere als die hier beschriebene Benutzung der Bedienelemente oder Einstellung oder Durchführung von Abläufen kann zu einer Aussetzung gefährlicher Strahlung führen.

VORSICHTSMASSNAHMEN VOR DER BENUTZUNG

BEFOLGEN SIE IMMER FOLGENDE ANWEISUNGEN:

1. Blockieren oder bedecken Sie keine Lüftungsöffnungen. Wenn Sie das Gerät auf ein Regal stellen, lassen Sie um das gesamte Gerät 5 cm (2") Freiraum.
2. Stellen Sie das Gerät entsprechend den Anweisungen der mitgelieferten Bedienungsanleitung auf.
3. Halten Sie das Gerät von Hitzequellen wie Radiatoren, Heizern, Öfen, Kerzen oder anderen hitzeerzeugenden Produkten oder offenen Flammen fern. Das Gerät darf nur bei gemäßigttem Klima verwendet werden. Sehr kalte oder heiße Umgebungen sind zu vermeiden. Die Betriebstemperatur liegt zwischen 0 °C und 35 °C.
4. Meiden Sie bei der Benutzung des Produkts die Nähe starker Magnetfelder.
5. Elektrostatische Entladungen können die normale Benutzung dieses Gerätes stören. Sollte dies geschehen, führen Sie einfach einen Reset aus und starten Sie dann das Gerät entsprechend den Anweisungen dieser Bedienungsanleitung neu. Gehen Sie besonders bei Datenübertragungen mit dem Gerät vorsichtig um und führen Sie diese nur in einer anti-elektrostatischen Umgebung aus.
6. **Warnung!** Niemals Gegenstände durch die Lüftungsschlitze oder Öffnungen in das Gerät stecken. In diesem Gerät fließt Hochspannung und das Hineinstecken von Gegenständen kann zu Stromschlag und/oder Kurzschluss interner elektrischer Bauteile führen. Spritzen/gießen Sie aus dem gleichen Grund weder Wasser noch andere Flüssigkeiten auf das Gerät.
7. Benutzen Sie das Gerät nicht in nasser oder feuchter Umgebung wie Bad, Dampfküche oder in der Nähe von Schwimmbecken.
8. Das Gerät darf weder Tropf- noch Spritzwasser ausgesetzt werden und es dürfen keine mit Flüssigkeit gefüllten Behälter wie z. B. Vasen auf das Gerät oder in der Nähe des Gerätes gestellt werden.
9. Benutzen Sie das Gerät nicht, wenn Kondensation entstehen kann. Wenn Sie das Gerät in einem warmen, feuchten Raum mit Dampf benutzen, können Wassertropfen oder Kondensation in das Gerät eindringen und u. U. zu Fehlfunktionen des Gerätes führen. Schalten Sie in diesem Fall das Gerät für 1 bis 2 Stunden aus, bevor Sie es erneut einschalten, wobei Sie darauf achten sollten, dass das Gerät vollständig getrocknet ist, bevor Sie es wieder einschalten.
10. Obwohl dieses Gerät unter größter Sorgfalt hergestellt und vor Auslieferung mehrmals überprüft wurde, können trotzdem wie bei jedem anderen elektrischen Gerät auch Probleme auftauchen. Trennen Sie das Gerät bei Rauchentwicklung, starker Hitzeentwicklung oder jeder anderen unnatürlichen Erscheinung sofort vom Stromnetz.
11. Dieses Gerät ist durch eine Stromquelle wie auf dem Typenschild angegeben zu betreiben. Halten Sie bei Unsicherheiten über die Art Ihrer Stromversorgung in Ihrer Wohnung Rücksprache mit Ihrem Händler oder Ihrem Stromversorger.
12. Halten Sie das Gerät von Haustieren fern. Einige Nagetiere lieben es, an Netzkabeln zu nagen.

13. Benutzen Sie für die Reinigung ein weiches, trockenes Tuch. Benutzen Sie niemals Lösungsmittel oder Flüssigkeiten auf Ölbasis. Benutzen Sie zum Entfernen hartnäckiger Flecken ein feuchtes Tuch mit mildem Reinigungsmittel.
14. Der Hersteller haftet nicht für Beschädigungen oder Datenverluste aufgrund von Fehlfunktion, Zweckentfremdung oder Modifikation des Gerätes oder aufgrund des Wechsels der Batterie.
15. Unterbrechen Sie die Verbindung nicht während einer Formatierung oder einer Datenübertragung. Bei Unterbrechung drohen Datenverlust und Datenbeschädigung.
16. Wenn das Gerät eine USB-Wiedergabefunktion besitzt, stecken Sie den USB-Stick direkt in das Gerät. Verwenden Sie kein USB-Verlängerungskabel, weil die erhöhte Störungsanfälligkeit zu Datenverlust führen kann.
17. Das Typenschild befindet sich an der Unter- oder Rückseite des Gerätes.
18. Dieses Gerät ist nicht zur Benutzung durch Personen (einschließlich Kinder) mit physischen, sensorischen oder mentalen Beeinträchtigungen oder ohne ausreichende Erfahrung vorgesehen, es sei denn, sie werden durch eine für ihre Sicherheit verantwortliche Person beaufsichtigt oder wurden in die ordnungsgemäße Bedienung des Gerätes durch eine für ihre Sicherheit verantwortliche Person eingewiesen.
19. Dieses Produkt ist nur für den nicht-professionellen Gebrauch und nicht für gewerbliche oder industrielle Zwecke bestimmt.
20. Stellen Sie sicher, dass das Gerät in einer stabilen Position aufgestellt ist. Schäden, die durch Verwendung dieses Produkts in einer instabilen Position, durch Vibrationen, Stöße oder Nichtbeachtung der anderen in diesem Handbuch enthaltenen Warnungen und Sicherheitsmaßnahmen entstehen, werden nicht durch die Garantie abgedeckt.
21. Entfernen Sie niemals das Gehäuse dieses Gerätes.
22. Stellen Sie dieses Gerät niemals auf andere elektrische Geräte.
23. Halten Sie Kinder von den Plastiktüten fern.
24. Benutzen Sie nur vom Hersteller spezifizierte Erweiterungen/Zubehörteile.
25. Lassen Sie alle Wartungs-/Reparaturarbeiten von qualifiziertem Servicepersonal ausführen. Reparatur/Wartung wird notwendig, wenn das Gerät in irgendeiner Weise wie beispielsweise am Netzkabel oder am Netzstecker beschädigt wurde oder wenn Flüssigkeit in das Gerät gelangt ist bzw. Gegenstände in das Gerät gefallen sind, das Gerät Regen oder Feuchtigkeit ausgesetzt war, es heruntergefallen ist oder nicht ordnungsgemäß funktioniert.
26. Langes Hören lauter Töne aus einem Musikgerät kann zu zeitweiligem oder permanentem Hörverlust führen.
27. Wenn zum Lieferumfang des Produkts ein Netzkabel oder ein Netzadapter gehört:
 - Wenn irgendwelche Probleme auftreten, dann trennen Sie das Gerät vom Stromnetz und setzen Sie sich anschließend mit einer qualifizierten Fachkraft in Verbindung.
 - Treten Sie nicht auf den Netzadapter und klemmen Sie ihn auch nicht ein. Seien Sie besonders im näheren Bereich des Netzsteckers und an der Stelle vorsichtig, an der das Netzkabel aus dem Gerät herausgeführt wird. Stellen Sie keine schweren Gegenstände auf den Netzadapter, da er dadurch beschädigt werden kann. Halten Sie das gesamte Gerät außerhalb der Reichweite von Kindern! Durch Spielen mit dem Netzkabel können sie sich ernsthafte Verletzungen zuziehen.

- Trennen Sie das Gerät während eines Gewitters oder bei längerer Nichtbenutzung vom Stromnetz.
 - Die Netzsteckdose muss sich in der Nähe des Gerätes befinden und einfach zu erreichen sein.
 - Überlasten Sie Steckdosen und Verlängerungsleitungen nicht. Eine Überlastung kann zu Brandgefahr bzw. Stromschlag führen.
 - Geräte der Schutzklasse 1 müssen Sie an eine Netzsteckdose mit Schutzleiter anschließen.
 - Geräte der Schutzklasse 2 benötigen keinen Schutzleiteranschluss.
 - Greifen Sie beim Abziehen von der Netzsteckdose am Netzstecker. Ziehen Sie ihn nicht durch Zerren am Kabel heraus. Das kann zu einem Kurzschluss führen.
 - Verwenden Sie weder ein beschädigtes Netzkabel noch einen beschädigten Netzstecker oder eine lockere Steckdose. Missachtung kann zu Brand oder Stromschlag führen.
28. Warnhinweise bzgl. der Verwendung von Batterien:
- Es besteht Explosionsgefahr, wenn die Batterie nicht ordnungsgemäß ersetzt wird. Tauschen Sie die Batterie nur gegen eine Batterie des gleichen Typs aus.
 - Die Batterie darf während der Benutzung, Aufbewahrung oder des Transports weder sehr hohen oder sehr niedrigen Temperaturen noch niedrigem Luftdruck in großen Höhenlagen ausgesetzt werden.
 - Die Auswechslung der Batterie mit einem falschen Batterietyp kann zum Explodieren der Batterie oder zum Entweichen von entflammbarem Gas oder Auslaufen von entflammbarer Flüssigkeit aus der Batterie führen.
 - Die Entsorgung der Batterie in Feuer oder einem heißen Ofen oder das mechanische Zerkleinern oder Zerteilen der Batterie kann zu Explosionen führen.
 - Das Verbleiben der Batterie in einer Umgebung mit sehr hohen Temperaturen kann zum Explodieren der Batterie oder zum Entweichen von entflammbarem Gas oder zum Auslaufen von entflammbarer Flüssigkeit aus der Batterie führen.
 - Eine einem sehr niedrigen Luftdruck ausgesetzte Batterie kann explodieren oder es kann aus einer einem sehr niedrigen Luftdruck ausgesetzten Batterie entflammbares Gas entweichen oder entflammbare Flüssigkeit auslaufen.
 - Legen Sie besonderes Augenmerk auf den ökologischen Aspekt der Batterieentsorgung.

INSTALLATION

- Packen Sie alle Teile aus und entfernen Sie danach die Schutzmaterialien.
- Schließen Sie das Gerät erst an das Stromnetz an, nachdem Sie die Netzspannung überprüft haben und alle anderen notwendigen Anschlüsse hergestellt sind.

WARNUNG

Laserprodukt der Klasse 1

LASERPRODUKT DER KLASSE 1
APPAREIL Á LASER DE CLASSE 1
PRODUCTO LASER DE CLASE 1

ACHTUNG
UNSICHTBARE STRAHLUNG, WENN
GEÖFFNET UND BEI UMGANGENER
VERRIEGELUNG.
SCHAUEN SIE NIE DIREKT IN DEN
LASERSTRAHL.



Dieses Produkt enthält eine Lasereinheit geringer Leistung.

Warnung: Berühren Sie die Linse nicht.

Warnung: Nicht geeignet für Kinder unter 3 Jahren.



Zubehör:

Typ-C-Kabel

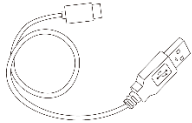

Beschreibung der Bedienelemente

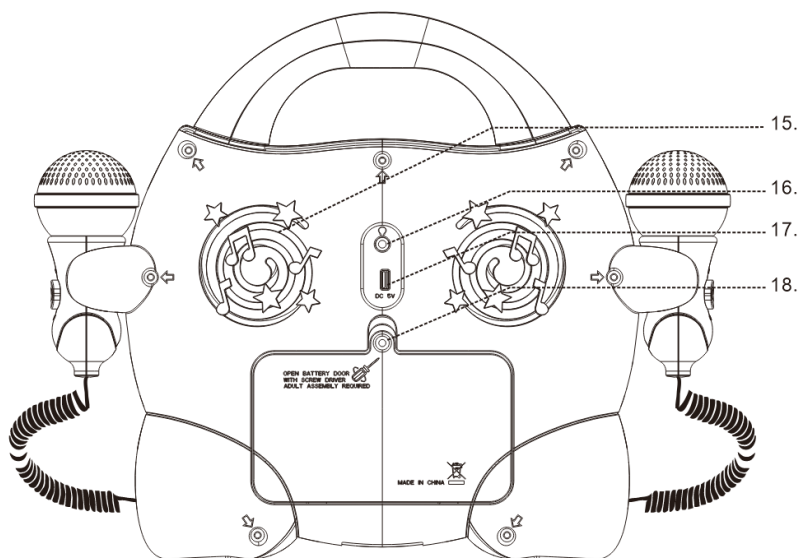
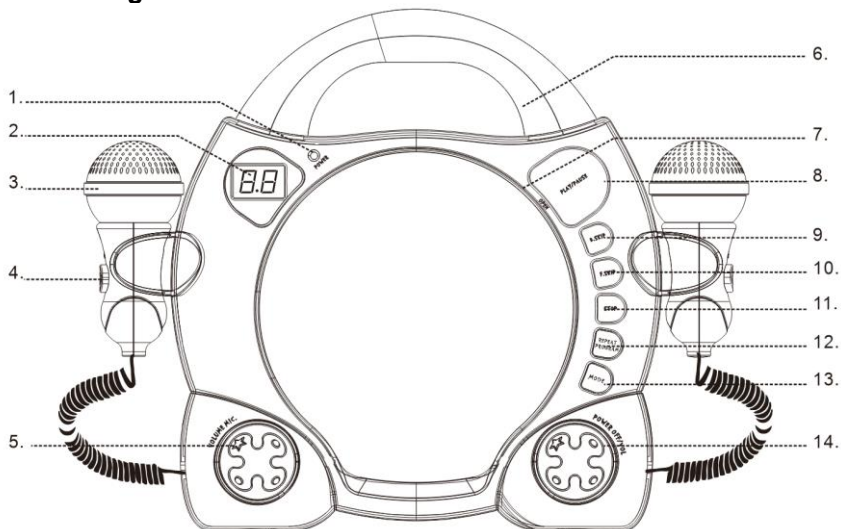

- | | |
|---------------------------------|---|
| 1. Betriebsanzeige | 10. Titelwechsel-Taste vorwärts |
| 2. Display | 11. Wiedergabe beenden |
| 3. Mikrofon | 12. Wiederholung/Programmierte Wiedergabe |
| 4. Mikrofon-Schalter | 13. Modus (CD/BT) |
| 5. Mikrofon-Lautstärkereglер | 14. Einschalten/Lautstärke |
| 6. Tragegriff | 15. Lautsprecher |
| 7. CD-Klappe öffnen | 16. Kopfhörer |
| 8. Wiedergabe/Pause | 17. DC-Eingang (Typ-C) |
| 9. Titelwechsel-Taste rückwärts | 18. Batteriefach |

EINLEGEN DER BATTERIE

1. Zum Öffnen des Batteriefachs: Lösen Sie die Schraube mit einem Schraubenzieher und ziehen Sie den Batteriefachdeckel ab (siehe Abbildung).
2. Legen Sie die Batterien ein und achten Sie darauf, dass die „+“- und „-“-Enden der Batterien gemäß Aufdruck eingelegt sind (wie in der Abbildung gezeigt).
3. Wenn die Batterien nicht richtig eingesetzt sind, funktioniert das Gerät nicht.
4. Wenn der Ton schwach oder undeutlich wird, ersetzen Sie alle Batterien.
5. Wenn das Gerät längere Zeit nicht benutzt wird, nehmen Sie die Batterien heraus, um ein Auslaufen oder eine mögliche Beschädigung des Geräts zu verhindern.

Die Verpackung muss aufbewahrt werden, da sie wichtige Informationen enthält.

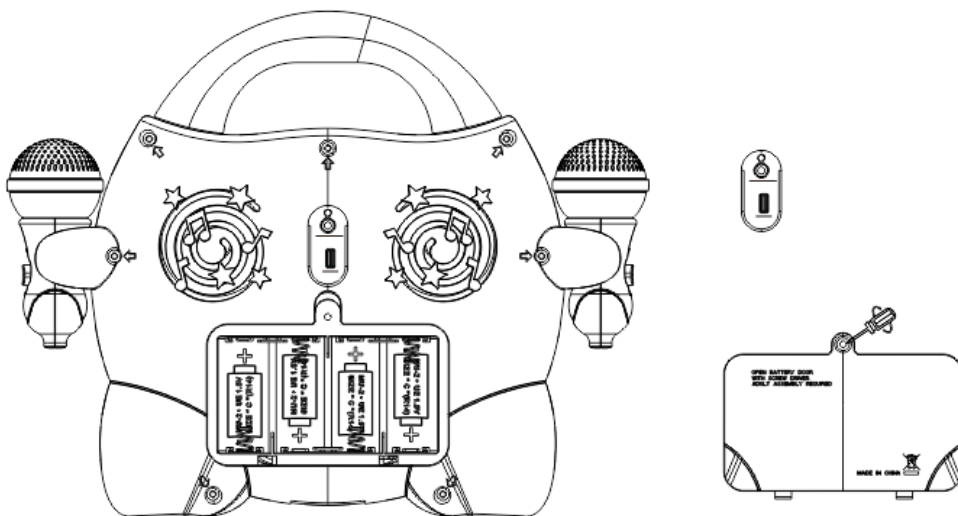

Automatisches Standby

Wenn Sie Medien von einem angeschlossenen Gerät wiedergeben, dann wechselt das Gerät in den Standby-Modus, wenn:

- 10 Minuten lang keine Taste gedrückt wurde;
- Und 10 Minuten lang kein Audio vom angeschlossenen Gerät empfangen wurde.

Bedienung

Drehen Sie den POWER-Drehknopf, um das Gerät ein- und auszuschalten.

Einstellen der Lautstärke

Drehen Sie den VOLUME-Drehknopf im Uhrzeigersinn, um die Lautstärke zu erhöhen.

Drehen Sie den VOLUME-Drehknopf gegen den Uhrzeigersinn, um die Lautstärke zu verringern.

Einstellen der Mikrofonlautstärke

Drehen Sie den MIC Volume-Drehknopf im Uhrzeigersinn, um die Mikrofonlautstärke zu erhöhen.

Drehen Sie den MIC Volume-Drehknopf gegen den Uhrzeigersinn, um die Mikrofonlautstärke zu verringern.

Bluetooth-Modus

Führen Sie die nachstehenden Schritte aus, um Ihr Mobiltelefon mit Ihrem Radio zu verbinden:

1. Aktivieren Sie auf Ihrem Mobiltelefon Bluetooth (schlagen Sie hierfür im Handbuch Ihres Mobiltelefons nach).
2. Drehen Sie den **POWER-Drehknopf**, um das Gerät einzuschalten, und drücken Sie dann wiederholt die **MODE-Taste**, bis die Anzeige „BT.“ auf dem Display erscheint. Ihr Gerät wechselt automatisch in den Bluetooth-Kopplungsmodus.
3. Suchen Sie mit Ihrem Mobiltelefon nach dem Bluetooth-Gerät mit dem Namen „**Lenco KCD-011kids**“.
4. Wählen Sie „**Lenco KCD-011kids**“ auf Ihrem Handy aus. Sie haben dann die Möglichkeit, eine Verbindung herzustellen. Bejahen Sie diese Frage und geben Sie (wenn notwendig) das Passwort „0000“ ein. Wenn die Verbindung erfolgreich hergestellt wurde, erscheint die Bluetooth-Anzeige „BT“ auf dem Display.

Automatisches Verbinden mit Ihrem Mobiltelefon

Nur wenn Sie das Gerät und das Mobiltelefon das erste Mal zusammen benutzen, ist ein Koppeln notwendig. Wenn das Gerät einmal mit dem Mobiltelefon gekoppelt wurde, dann verbinden es sich automatisch mit dem Mobiltelefon, wenn es eingeschaltet und dessen Bluetooth aktiviert ist. Wenn Sie das Gerät einschalten, dann verbindet es sich automatisch mit dem zuletzt benutzten Mobiltelefon.

Audiowiedergabe von Bluetooth-Geräten

Nach erfolgreicher Bluetooth-Verbindung drücken Sie zum Abspielen die Taste PLAY/PAUSE. Drücken Sie die Taste F.SKIP oder B.SKIP, um die Titel vor oder zurück zu wechseln. Um die Wiedergabe zu unterbrechen oder fortzusetzen, drücken Sie erneut die Taste PLAY/PAUSE. Halten Sie die Taste PLAY/PAUSE gedrückt, um die Verbindung zu allen gekoppelten Bluetooth-Geräten zu trennen.

Wiedergeben einer Compact Disc (CD)

HINWEIS: Berühren Sie niemals die Laserlinse im CD-Fach. Wenn die Laserlinse verschmutzt ist, dann reinigen Sie sie mit Hilfe einer Reinigungs-CD.

1. Drehen Sie den **POWER-Drehknopf**, um das Gerät einzuschalten.
2. Drücken Sie wiederholt die **MODE-Taste**, um die CD-Funktion zu wählen.
3. Öffnen Sie die CD-Klappe und legen Sie eine CD in das Fach (mit der bedruckten Seite nach oben).
4. Wenn Sie das CD-Fach schließen, dann werden die Titel der CD eingelesen. Anschließend beginnt die Wiedergabe des 1. Titels automatisch.
5. Um die Wiedergabe vorübergehend anzuhalten, drücken Sie die Taste **PLAY/PAUSE**, und um die Wiedergabe fortzusetzen, drücken Sie sie erneut.
6. Drücken Sie die Taste **STOP**, um die Wiedergabe zu beenden.

TITEL VOR/ZURÜCK

1. Mit den Tasten **F.SKIP** und **B.SKIP** können Sie zu einer anderen Titelnummer springen oder die Taste gedrückt halten, um die Titel auf der CD mit hoher Geschwindigkeit abzusuchen.
2. Drücken Sie die Taste **B.SKIP** einmal, um zum Anfang des aktuellen Titels zu springen. Drücken Sie sie zwei- oder mehrmals, um vorherige Titel auf der CD wiederzugeben.
3. Drücken Sie die Taste **F.SKIP**, um die Wiedergabe der nächsten Titel auf der CD zu starten.
4. Halten Sie die Taste **B.SKIP** gedrückt; der aktuelle Titel wird zum Anfang des/der Titel(s) weitergespielt; wenn der gewünschte Titelabschnitt gefunden ist, lassen Sie die Taste los und die normale Wiedergabe wird fortgesetzt.
5. Wenn Sie die Taste **F.SKIP** gedrückt halten, wird der aktuelle Titel zu den nächsten Titeln vorgespielt. Wenn Sie die gesuchte Stelle im Titel gefunden haben, dann lassen Sie die Taste wieder los. Die Wiedergabe des Titels wird daraufhin ab dieser Stelle mit normaler Geschwindigkeit fortgesetzt.

TITELWIEDERGABEWIEDERHOLUNG

Sie können die REPEAT-Taste benutzen, um im CD-Modus einen Titel oder alle Titel der CD wiederholt wiedergeben zu lassen.

Um die Einzeltitel-Wiederholungsfunktion auszuwählen, wählen Sie den Titel, den Sie wiederholen möchten, und drücken Sie dann einmal die Taste **REPEAT**, um die Einzeltitel-Wiederholung zu aktivieren. Drücken Sie die Taste PLAY/PAUSE, um den Titel abzuspielen. Um die Funktion „All Tracks Repeat“ („Alle Titel

wiederholen“) auszuwählen, drücken Sie zweimal die Taste **REPEAT**, um die Funktion „All Tracks Repeat“ („Alle Titel wiederholen“) zu aktivieren. Drücken Sie die Taste **PLAY/PAUSE**, um den Titel zu starten.

PROGRAMMIERTE WIEDERGABE

Über die programmierte Wiedergabe können Sie bis zu 20 Titel in einer selbst festgelegten Reihenfolge wiedergeben lassen.

1. Drücken Sie die Taste **STOP**, um alle Titelnummern anzuzeigen, z. B. „20“.
2. Drücken Sie die Taste **PROGRAM** einmal, die LED-Anzeige zeigt „01“.
3. Drücken Sie die Taste **F.SKIP** (FORWARD SKIP) oder **B.SKIP** (BACKWARD SKIP), um einen Titel auszuwählen.
4. Drücken Sie die Taste **PROGRAM** erneut, um die ausgewählte Titelnummer zu speichern.
5. Wiederholen Sie die Schritte 2 und 3, um weitere Titel zu programmieren.
6. Drücken Sie die Taste **PLAY/PAUSE**, um die programmierte Wiedergabe zu starten.
7. Um die programmierte Sequenz zu löschen, drücken Sie zweimal die Taste **STOP**.

HINWEIS: Es können bis zu 20 Titel in beliebiger Reihenfolge programmiert werden.

DISC-ABSCHNITT Gesang

1. Legen Sie eine CD in den CD-Player ein.
2. Drücken Sie die Taste **PLAY/PAUSE**.
3. Schieben Sie den Schalter **MICROPHONE ON/OFF** in die Position **ON**, während Sie singen.
4. Stellen Sie den Drehregler **VOLUME MIC** auf den gewünschten Lautstärkepegel ein.

HINWEIS: Halten Sie das Mikrofon nicht zu nahe an den Lautsprecher, da dies zu Rückkopplungen (Quietschgeräusche) über den Lautsprecher führen kann.

Technische Daten

Eingangsspannung	5 VDC
Lautsprechertreiber	8 Ω , 3 W, 2 Stk.
Batterien	4x1,5 V MU-2/GRÖSSE „C“ (R14) (nicht enthalten)
Bluetooth-Frequenz:	2402 – 2480 MHz
Bluetooth-Version:	V5.0
HF-Ausgangsleistung (EIRP):	0,78 dBm
Leistungsaufnahme	Max 5 W
Leistungsaufnahme (Standby)	<1 W
Betriebstemperatur	0 °C – 35 °C
Betriebslage	Horizontal
Geräteabmessung	310 x 95 x 240 mm
Gewicht	1,1 kgs



Hinweis: Die maximale Verbindungsreichweite beträgt ca. 10 Meter. Bitte stellen Sie Ihr Bluetooth-Gerät so nah wie möglich an dieses Gerät, damit die Verbindung nicht gestört wird.

WARNUNG! Gefahr von Hörschäden

1. Vermeiden Sie eine übermäßige Lautstärke; besonders dann, wenn Sie die Kopfhörer über längere Zeit und/oder häufig benutzen. Übermäßige Lautstärke kann zu dauerhaften Hörschäden führen.
2. Hören Sie bei angemessener Lautstärke und über einen angemessenen Zeitraum hinweg.
3. Achten Sie darauf, dass Sie die Lautstärke nicht verstellen, wenn sich Ihr Gehör anpasst.
4. Stellen Sie die Lautstärke nicht so hoch ein, dass Sie nicht mehr hören können, was um Sie herum geschieht.



Über CDs

	<p>Handhabung</p> <p>Berühren Sie nicht die Unterseite von CDs.</p> <p>Halten Sie CDs nur an deren Rändern, um Fingerabdrücken auf der CD-Oberfläche vorzubeugen. Staub, Fingerabdrücke und/oder Kratzer können zu Fehlfunktionen führen.</p> <p>Kleben Sie niemals Etiketten oder Klebeband auf die CD.</p>
	<p>Aufbewahrung</p> <p>Legen Sie die CDs nach der Benutzung wieder in ihre CD-Hülle.</p> <p>Setzen Sie CDs niemals direktem Sonnenlicht oder Hitzequellen aus. Lassen Sie CDs niemals in einem KFZ zurück, das im direkten Sonnenlicht stehend geparkt ist.</p>
	<p>Reinigung</p> <p>Benutzen Sie für die Reinigung von CDs ein sauberes, weiches und fusselfreies Tuch. Reinigen Sie CDs in geraden Linien von innen nach außen. Benutzen Sie für die Reinigung von CDs keine Lösungsmittel wie Petroleum, Verdüner, im Handel erwerbbar Reinigungsmittel oder Antistatiksprays für Schallplatten.</p>

1. Garantie

Lenco bietet Leistungen und Garantien im Einklang mit Europäischem Recht. Setzen Sie sich deshalb im Falle von Reparaturen (sowohl während als auch nach Ablauf der Garantzeit) mit Ihrem Fachhändler in Verbindung.

Wichtiger Hinweis: Es ist nicht möglich, Produkte für Reparaturen direkt an Lenco zu schicken.

Wichtiger Hinweis: Wenn dieses Gerät aus welchem Grund auch immer durch ein nicht offizielles Servicezentrum geöffnet oder durch dieses Servicezentrum darauf zugegriffen wurde, erlischt die Garantie.

Dieses Gerät ist nicht für professionelle Zwecke geeignet. Falls das Gerät für professionelle Zwecke eingesetzt wird, erlöschen alle Garantieverpflichtungen seitens des Herstellers.

2. Haftungsausschluss

Aktualisierungen der Firmware und/oder Hardware-Komponenten werden regelmäßig durchgeführt. Aus diesem Grund können einige der Anweisungen, Spezifikationen und Abbildungen in dieser Dokumentation von dem Ihnen vorliegenden Gerät geringfügig abweichen. Alle in diesem Handbuch beschriebenen Elemente dienen nur zur Illustration und treffen auf Ihre individuelle Situation möglicherweise nicht zu. Aus der in diesem Handbuch getätigten Beschreibung können keine Rechtsansprüche oder Leistungsanforderungen geltend gemacht werden.

3. Entsorgung des Altgeräts



Dieses Symbol zeigt an, dass das entsprechende Produkt oder dessen Akku/Batterie in Europa nicht mit dem normalen Hausmüll entsorgt werden darf. Um die ordnungsgemäße Abfallbehandlung des Produkts und dessen Akku/Batterie zu gewährleisten, müssen diese im Einklang mit allen anwendbaren örtlichen Vorschriften zur Entsorgung von Elektrogeräten und Akkus/Batterien entsorgt werden. Dadurch helfen Sie, natürliche Ressourcen zu schonen und Umweltschutzstandards zur Verwertung und Entsorgung von Altgeräten aufrecht zu halten (Richtlinie über Entsorgung Elektrischer und Elektronischer Altgeräte).

4. KONFORMITÄTSERKLÄRUNG

Hiermit erklärt Commaxx, dass das Funkgerät Typ [Lenco KCD-011kids] der Richtlinie 2014/53/EU entspricht. Den vollständigen Text der EU-Konformitätserklärung finden Sie unter der folgenden Internetadresse:

https://commaxx-certificates.com/doc/kcd-011kids_doc.pdf

Typ HF	Frequenzbereich (MHz)	Leistung (dBm)
Bluetooth	2402-2480	<6

5. Service

Besuchen Sie bitte für weitere Informationen und unseren Kundendienst unsere Homepage www.lenco.com

Commaxx B.V. Wiebachstraat 37, 6466 NG Kerkrade, The Netherlands.

ATTENTION :

L'utilisation de commandes ou de réglages ou l'exécution de procédures autres que celles spécifiées dans ce manuel peut entraîner une exposition à des rayonnements dangereux.

PRÉCAUTIONS AVANT UTILISATION

GARDEZ CES INSTRUCTIONS À L'ESPRIT :

1. Ne couvrez pas et n'obturez pas les ouvertures de ventilation. Lorsque l'appareil est placé sur une étagère, laissez un espace libre de 5 cm autour de l'appareil.
2. L'installation doit être effectuée conformément au guide d'utilisation fourni.
3. Gardez l'appareil à l'écart des sources de chaleur telles que les radiateurs, les systèmes de chauffage, les cuisinières, les bougies et autres équipements générant de la chaleur ou une flamme nue. L'appareil ne doit être utilisé que dans un climat modéré. Les environnements extrêmement froids ou chauds doivent être évités. La température de fonctionnement doit se trouver entre 0 et 35 °C.
4. Évitez d'utiliser l'appareil à proximité de champs magnétiques puissants.
5. Des décharges électrostatiques peuvent perturber le fonctionnement normal de cet appareil. Dans ce cas, réinitialisez et redémarrez l'appareil en suivant le guide d'utilisation. Pendant le transfert de fichiers, manipulez l'appareil avec précaution dans un environnement privé d'électricité statique.
6. Avertissement ! N'introduisez jamais un objet dans l'appareil par les ouvertures et fentes de ventilation. Des tensions élevées sont présentes dans l'appareil, l'insertion d'un objet peut entraîner une électrocution ou court-circuiter certains composants. Pour les mêmes raisons, ne versez pas d'eau ou de liquide sur l'appareil.
7. N'utilisez pas l'appareil dans des endroits humides tels qu'une salle de bain, une cuisine pleine de vapeur ou à proximité d'une piscine.
8. L'appareil ne doit pas être exposé à des écoulements ou des éclaboussures et aucun objet contenant un liquide, tel qu'un vase, ne doit être posé sur ou près de l'appareil.
9. N'utilisez pas cet appareil lorsque de la condensation est possible. Lorsque l'appareil est utilisé dans une pièce chaude et humide, des gouttelettes d'eau ou de la condensation peuvent se former à l'intérieur de l'appareil et affecter son fonctionnement adéquat. Si tel est le cas, laissez l'appareil hors tension pendant 1 ou 2 heures avant de le mettre en marche : l'appareil doit être sec avant toute remise en marche.
10. Cet appareil est fabriqué avec le plus grand soin et vérifié plusieurs fois avant la sortie de l'usine, cependant il est toujours possible, comme pour tout appareil électrique, que des problèmes surviennent. Si vous remarquez de la fumée, une accumulation excessive de chaleur ou tout autre phénomène inattendu, vous devez immédiatement débrancher la fiche de la prise de courant principale.
11. Cet appareil doit fonctionner avec la source d'alimentation indiquée sur la plaque signalétique. Si vous n'êtes pas sûr de votre type d'alimentation électrique, contactez le revendeur ou la compagnie d'électricité locale.
12. Gardez l'appareil à l'écart des animaux. Certains animaux aiment ronger les cordons d'alimentation.
13. Pour nettoyer l'appareil, utilisez un chiffon doux et sec. N'utilisez pas de solvant ni d'autre liquide à base de pétrole. Pour enlever les taches tenaces, utilisez un chiffon humide imbibé d'une solution de détergent diluée.

14. Le fournisseur n'est pas responsable des dommages ou pertes de données causés par un dysfonctionnement, une utilisation abusive, une modification de l'appareil ou un remplacement de la batterie.
15. Ne coupez aucune connexion lorsque l'appareil effectue un formatage ou transfert de fichiers. Autrement, les données risquent d'être corrompues ou perdues.
16. Si l'appareil dispose d'une fonction de lecture USB, il faut brancher la clé USB directement sur l'appareil. N'utilisez pas de câble de rallonge USB, car cela peut provoquer des interférences susceptibles de causer la perte de données.
17. La plaque signalétique se situe en dessous ou à l'arrière de l'appareil.
18. Cet appareil n'est pas destiné à être utilisé par des personnes (enfants y compris) souffrant de handicaps physiques, sensoriels ou mentaux, ou manquant d'expérience et de connaissances, sauf si elles sont sous surveillance ou ont reçu des instructions sur l'utilisation correcte de l'appareil par la personne responsable de leur sécurité.
19. Cet appareil est réservé à un usage non professionnel, et non pas à un usage commercial ou industriel.
20. Vérifiez que l'appareil est en position stable. La garantie ne couvre pas les dégâts occasionnés par l'utilisation de cet appareil en position instable, soumis à des vibrations ou chocs, ou par le non-respect de tout autre avertissement ou précaution contenus dans ce guide d'utilisation.
21. N'ouvrez jamais cet appareil.
22. Ne placez jamais cet appareil sur un autre appareil électrique.
23. Ne laissez pas les sacs en plastique à la portée des enfants.
24. N'utilisez que des pièces/accessoires recommandés par le fabricant.
25. Confiez tout entretien à un personnel de service qualifié. Une réparation est nécessaire lorsque l'appareil a été endommagé de quelque façon que ce soit, par exemple lorsque le cordon d'alimentation ou sa fiche est endommagée, lorsqu'un liquide a été renversé ou des objets ont été introduits dans l'appareil, lorsqu'il a été exposé à la pluie ou à l'humidité, ne fonctionne pas correctement ou s'il est tombé.
26. Une exposition prolongée à la musique avec un volume élevé peut entraîner une perte auditive temporaire ou permanente.
27. Si l'appareil est livré avec un câble d'alimentation ou un adaptateur secteur :
 - En cas de problème, débranchez le cordon d'alimentation secteur et confiez l'entretien à un personnel qualifié.
 - Ne marchez pas sur l'adaptateur secteur et ne le pincez pas. Faites très attention, en particulier lorsque vous êtes à proximité des fiches et du point de sortie du câble. Ne placez aucun objet lourd sur l'adaptateur secteur, il pourrait l'endommager. Gardez l'appareil hors de portée des enfants ! Les enfants pourraient se blesser gravement s'ils jouent avec le cordon d'alimentation.
 - Débranchez cet appareil pendant les orages ou lorsqu'il n'est pas utilisé pendant une longue durée.
 - La prise secteur doit être installée près de l'appareil et être facilement accessible.
 - Ne surchargez pas les prises de courant ou les rallonges. Une surcharge peut entraîner un incendie ou une électrocution.
 - Un appareil de classe 1 doit être branché sur une prise secteur disposant d'une mise à la terre.
 - Les appareils de classe 2 ne nécessitent pas de mise à la terre.

- Tirez toujours sur la fiche lorsque vous la retirez de la prise d'alimentation secteur. Ne tirez pas sur le cordon d'alimentation. Cela pourrait provoquer un court-circuit.
 - N'utilisez pas un cordon ou une fiche d'alimentation endommagé(e) ni une prise desserrée. Cela pourrait entraîner une électrocution ou un incendie.
28. Avertissements sur l'utilisation des piles :
- Risque d'explosion si la pile n'est pas remplacée correctement. Ne les remplacez que par des piles du même type ou d'un type équivalent.
 - Les piles ne doivent pas être soumises à des températures extrêmement élevées ou basses, à une faible pression d'air à haute altitude pendant l'utilisation, le stockage ou le transport.
 - Tout remplacement de pile par un type incorrect peut entraîner une explosion ou une fuite de liquide ou de gaz inflammable.
 - L'élimination d'une pile dans le feu ou dans un four chaud, l'écrasement ou le découpage mécanique peut entraîner une explosion.
 - Laisser une pile dans un environnement à température extrêmement élevée peut entraîner une explosion ou une fuite de liquide ou de gaz inflammable.
 - Une pile soumise à une pression d'air extrêmement basse peut entraîner une explosion ou une fuite de liquide ou de gaz inflammable.
 - Une attention particulière doit être portée sur les aspects environnementaux d'élimination des piles.

INSTALLATION

- Déballez tous les composants et enlevez les matériaux de protection.
- Ne branchez pas l'appareil sans avoir vérifié la tension secteur et sans avoir effectué toutes les autres connexions.

AVERTISSEMENT

Produit laser de classe 1

PRODUIT LASER DE CLASSE 1
APPAREIL À LASER DE CLASSE 1
PRODUCTO LASER DE CLASE 1

ATTENTION
RAYONNEMENT LASER INVISIBLE EN
CAS D'OUVERTURE ET DE
DÉVERROUILLAGE.
ÉVITER D'ÊTRE EXPOSÉ AU FAISCEAU



Ce produit contient un dispositif laser à faible puissance.

Avertissement : Ne touchez pas la tête de lecture.

Avertissement : Ne convient pas aux enfants de moins de 3 ans.



Accessoires :

Câble de type C

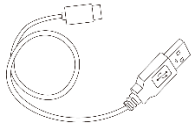

Description des pièces

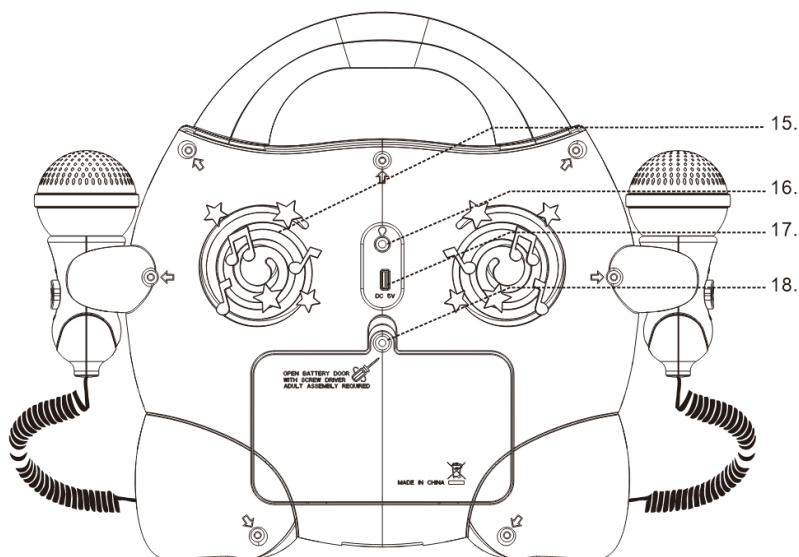
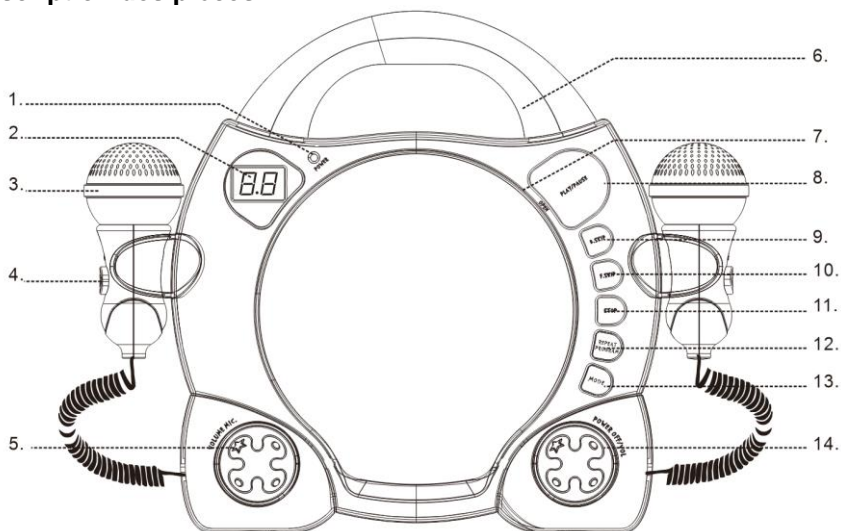

- | | |
|-------------------------------------|--------------------------|
| 1. Témoin d'alimentation | 10. Bouton Recul |
| 2. Écran | 11. Arrêter |
| 3. Microphone | 12. Répéter/Programme |
| 4. Commutateur pour microphone | 13. Mode (CD/BT) |
| 5. Contrôle du volume du microphone | 14. Alimentation/Volume |
| 6. Poignée | 15. Haut-parleur |
| 7. Ouverture porte CD | 16. Casque |
| 8. Lecture/Pause | 17. Entrée CC (Type c) |
| 9. Bouton Avance | 18. Compartiment à piles |

INSTALLATION DES PILES

1. Pour ouvrir le couvercle du compartiment à piles : Si vous utilisez un tournevis pour desserrer la vis, tirez le couvercle du compartiment à piles (comme indiqué sur le schéma).
2. Installez les piles en veillant à ce que les extrémités « + » et « - » des piles correspondent correctement (comme indiqué sur le schéma).
3. Si les piles ne sont pas installées correctement, l'appareil ne fonctionnera pas.
4. Si le son devient faible ou peu clair, remplacez toutes les piles.
5. Si vous ne comptez pas utiliser l'appareil pendant une longue période, retirez les piles afin d'éviter toute fuite ou tout dommage éventuel de l'appareil.

Les emballages doivent être conservés, car ils contiennent des informations importantes.

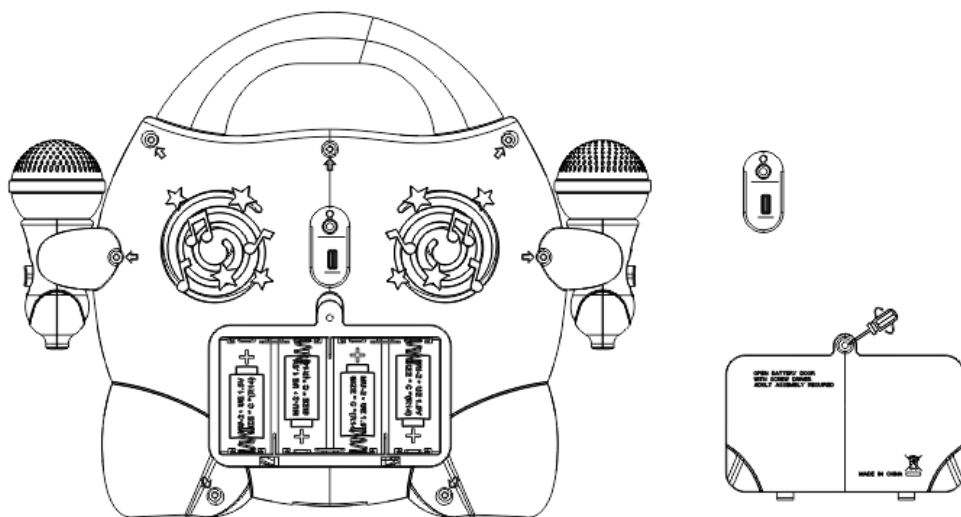

Mise en veille automatique

Lors de la lecture de médias à partir d'un appareil connecté, l'appareil se met automatiquement en veille si :

- aucun bouton n'est actionné pendant 10 minutes,
- aucun son ne provient d'un appareil connecté pendant 10 minutes.

Utilisation

Tournez le bouton POWER pour allumer et éteindre l'appareil.

Réglage du volume

Tournez le bouton de Volume dans le sens horaire pour augmenter le volume.

Tournez le bouton de Volume dans le sens antihoraire pour baisser le volume.

Réglage du volume du microphone

Tournez le bouton de Volume du microphone dans le sens horaire pour augmenter le volume du microphone.

Tournez le bouton de Volume du microphone dans le sens antihoraire pour baisser le volume du microphone.

Mode Bluetooth

Vous devez suivre plusieurs étapes pour connecter votre téléphone portable :

1. Activez Bluetooth sur votre téléphone portable (veuillez consulter le manuel d'utilisation de votre téléphone)
2. Tournez le bouton **POWER** pour allumer l'appareil, appuyez plusieurs fois sur le bouton **MODE** jusqu'à ce que l'indicateur « BT » apparait à l'écran. L'appareil est prêt à s'appairer automatiquement.
3. Utilisez votre téléphone portable pour rechercher l'appareil Bluetooth portant le nom « **Lenco KCD 011kids** ».
4. Sélectionnez « **Lenco KCD-011kids** » sur votre téléphone et il vous propose de vous connecter ou non. Veuillez vous y connecter en utilisant le mot de passe « 0000 » (le cas échéant). Lorsque la connexion a réussi, l'indicateur Bluetooth « Bluetooth connected » (BT) apparaît à l'écran.

Connexion automatique avec votre téléphone

L'appairage est nécessaire uniquement la première fois que l'appareil et le téléphone sont utilisés ensemble. Lorsque l'appareil et le téléphone ont été jumelés une fois, ils se connectent automatiquement lorsque l'appareil est allumé et que Bluetooth est activé sur le téléphone. Lors de la prochaine mise en marche, l'appareil se connecte automatiquement au téléphone portable le plus récemment connecté.

Lecture à partir d'un appareil Bluetooth

Lorsque la connexion Bluetooth a réussi, appuyez sur le bouton PLAY/PAUSE pour lancer la lecture. Appuyez sur le bouton F.SKIP ou B.SKIP pour avancer ou reculer d'une piste. Pour suspendre ou reprendre la lecture, appuyez à nouveau sur le bouton PLAY/PAUSE. Appuyez sur le bouton PLAY/PAUSE et maintenez-le enfoncé pour déconnecter tous les appareils Bluetooth connectés.

Lecture d'un disque compact (CD)

REMARQUE : Ne touchez jamais la lentille laser à l'intérieur du compartiment du CD. Si la lentille laser est sale, nettoyez-la à l'aide d'un disque de nettoyage de CD.

1. Tournez le bouton **POWER** pour allumer l'appareil.
2. Appuyez plusieurs fois sur le bouton **MODE** pour sélectionner la fonction CD.
3. Ouvrez la porte du CD et posez un CD sur le plateau (avec la face imprimée de l'étiquette vers le haut).
4. Fermez la Porte du CD et le disque tournera pendant quelques secondes, puis lira automatiquement la première piste.
5. Pour arrêter la lecture temporairement, appuyez sur le bouton **PLAY/PAUSE**, appuyez à nouveau dessus pour reprendre la lecture.
6. Appuyez sur le bouton **STOP** pour arrêter la lecture.

AVANCER/RECULER

1. Les boutons **F.SKIP** et **B.SKIP** permettent de passer à un numéro de piste différent ou de rechercher les pistes du disque à grande vitesse lorsque vous appuyez sur le bouton et le maintenez enfoncé.
2. Appuyez une fois sur le bouton **B.SKIP** pour passer au début de la piste en cours. Appuyez deux fois ou plus pour écouter les pistes précédentes sur le disque.
3. Appuyez sur le bouton **F.SKIP** pour lancer la lecture de la prochaine piste sur le disque.
4. Appuyez sur le bouton **B.SKIP** et maintenez-le enfoncé ; la piste en cours retourne au début de la(des) piste(s) ; Lorsque la section de piste souhaitée est trouvée, relâchez le bouton et la lecture normale reprend.
5. Appuyez sur le bouton **F.SKIP** et maintenez-le enfoncé, la piste actuelle sera accélérée vers la (les) piste(s) suivante(s).
Lorsque la section de piste souhaitée est trouvée, relâchez le bouton sélectionné et la lecture normale reprend.

FONCTION DE RÉPÉTITION

Le bouton RÉPÉTER le CD peut être utilisé pour répéter une seule piste ou répéter toutes les pistes d'un disque compact.

Pour sélectionner la fonction de répétition d'une seule piste, choisissez la piste que vous souhaitez répéter, puis appuyez une fois sur la touche **REPEAT** pour activer la répétition d'une seule piste. Appuyez sur le bouton PLAY/PAUSE pour lire la piste. Pour sélectionner la fonction « All Tracks Repeat » (Répéter toutes les

pistes), appuyez deux fois sur la touche **REPEAT** et la fonction s'active. Appuyez sur le bouton **PLAY/PAUSE** pour lire la piste.

FONCTION PROGRAMME

La fonction de programmation peut être utilisée pour programmer jusqu'à 20 pistes à lire dans un ordre choisi.

1. Appuyez sur la touche **STOP** pour afficher le numéro de toutes les pistes, par exemple « 20 »
2. Appuyez une fois sur le bouton **PROGRAM**, l'écran LED affiche « 01 »,
3. Appuyez sur le bouton **F.SKIP** (AVANCER) ou **B.SKIP** (RECULER) pour sélectionner une piste.
4. Appuyez à nouveau sur la touche **PROGRAM** pour mémoriser le numéro de piste sélectionné.
5. Répétez les étapes 2 et 3 ci-dessus pour programmer d'autres pistes.
6. Appuyez sur le bouton **PLAY/PAUSE** pour lire la piste programmée.
7. Pour annuler la séquence programmée, appuyez deux fois sur la touche **STOP**.

REMARQUE : Il est possible de programmer la lecture d'un maximum de 20 pistes dans un ordre aléatoire.

SECTION DE DISQUE, chanson

1. Placez un disque dans le lecteur CD.
2. Appuyez sur le bouton **PLAY/PAUSE**.
3. Faites glisser le commutateur MICROPHONE ON/OFF en position ON pendant que vous chantez.
4. Réglez le volume du microphone à votre convenance.

REMARQUE : Ne placez pas le microphone trop près du haut-parleur, cela pourrait provoquer un effet Larsen (bruit de grincement) dans le haut-parleur.

Spécifications techniques

Entrée	5 VCC
Moteur de haut-parleur	8 Ω, 3 W, 2 pces
Piles	4X1,5 V MU-2/TAILLE « C » (R14)(non fourni)
Fréquence Bluetooth :	2 402 - 2 480 MHz
Version Bluetooth :	V 5.0
Puissance de sortie EIRP/RF :	0,78 dBm
Consommation	5W max
Puissance consommée (veille)	< 1 W
Température de fonctionnement	0 à 35 °C
Position de fonctionnement	Horizontal
Dim. de l'unité	310 x 95 x 240mm
Poids	1,1 kgs.

Remarque : La distance maximale de connexion est d'environ 10 mètres. Veuillez placer votre appareil Bluetooth aussi près que possible de cet appareil pour éviter que la connexion ne soit perturbée.



AVERTISSEMENT ! Risque de déficience auditive

1. Évitez les volumes excessifs, en particulier sur des périodes prolongées ou en cas d'utilisation fréquente. Un volume sonore excessif peut entraîner une déficience auditive permanente.
2. Écoutez la musique à des volumes raisonnables pendant des périodes raisonnables.
3. Veillez à ne pas ajuster le volume au fur et à mesure que votre audition s'adapte.
4. Ne montez pas le volume au point de ne plus entendre ce qui se passe autour de vous.



À propos des disques

	<p>Manipulation</p> <p>Ne touchez pas la partie inférieure des disques.</p> <p>Tenez les disques par les bords pour éviter de laisser des empreintes digitales sur la surface. Toute poussière, empreinte digitale ou égratignure peut provoquer un dysfonctionnement.</p> <p>N'apposez jamais d'étiquette ou de ruban adhésif sur le disque.</p>
---	---

	<p>Rangement</p> <p>Remettre les disques dans leur boîtier après utilisation. N'exposez jamais les disques à la lumière directe du soleil ou à des sources de chaleur. Ne laissez jamais les disques à l'intérieur d'une voiture garée en plein soleil.</p>
	<p>Nettoyage</p> <p>Utilisez un chiffon propre, doux et non pelucheux pour nettoyer le disque, en allant du centre vers l'extérieur en ligne droite. N'utilisez pas de solvants tels que l'essence, les diluants, les nettoyeurs disponibles dans le commerce ou les sprays antistatiques pour les disques vinyle.</p>

1. Garantie

Lenco propose un service et une garantie conformément à la législation européenne, ce qui signifie qu'en cas de besoin de réparation (aussi bien pendant et après la période de garantie), vous pouvez contacter le revendeur le plus proche.

Remarque importante : Il n'est pas possible de renvoyer l'appareil pour réparation directement à Lenco.

Remarque importante : Si l'appareil est ouvert ou modifié de quelque manière que ce soit par un réparateur non agréé, la garantie est annulée.

Cet appareil ne convient pas à une utilisation professionnelle. En cas d'utilisation professionnelle, les obligations de garantie du fabricant sont annulées.

2. Clause de non-responsabilité

Des mises à jour du micrologiciel ou des composants matériels sont régulièrement effectuées. Ainsi, certaines instructions, spécifications et images de la présente documentation peuvent être légèrement différentes. Tous les éléments décrits dans ce manuel sont donnés uniquement à des fins d'illustration et peuvent ne pas s'appliquer à une situation particulière. Aucun droit juridique ou légal ne peut être obtenu à partir de la description faite dans ce manuel.

3. Mise au rebut de l'appareil usagé



Ce symbole indique que le produit électrique concerné ainsi que les piles ne doivent pas être jetés avec les autres déchets ménagers en Europe. Pour assurer le traitement correct des déchets de l'appareil et des piles, il faut les éliminer conformément aux lois locales applicables sur l'élimination des équipements électriques et des piles. En faisant cela, vous contribuez à la conservation des ressources naturelles et à l'amélioration des normes de protection de l'environnement dans le traitement et l'élimination des déchets électriques (Directive sur les déchets d'équipements électriques et électroniques).

4. DÉCLARATION DE CONFORMITÉ

Par la présente, Commaxx déclare que le type d'équipement radio auquel appartient le modèle d'appareil [Lenco KCD-011kids] est conforme à la directive 2014/53/UE. Le texte intégral de la déclaration de conformité UE est disponible à l'adresse Internet suivante : https://commaxx-certificates.com/doc/kcd-011kids_doc.pdf

Type RF	Plage de fréquences (MHz)	Puissance (dBm)
Bluetooth	2 402 - 2 480	< 6

5. Service

Pour plus d'informations et en cas de besoin d'assistance, rendez-vous sur www.lenco.com
Commaxx B.V. Wiebachstraat 37, 6466 NG Kerkrade, The Netherlands.

PRECAUCIÓN:

Un uso de los controles, unos ajustes o un rendimiento de los procedimientos distintos a los especificados aquí puede resultar en una exposición peligrosa a la radiación.

PRECAUCIONES PREVIAS AL USO**TENGA ESTAS INSTRUCCIONES EN CUENTA:**

1. No cubra ni obstruya las aberturas de ventilación. Si coloca el dispositivo sobre una estantería, deje una separación de 5 cm (2") alrededor de todo el dispositivo.
2. Instálelo en conformidad con el manual del usuario incluido.
3. Mantenga el dispositivo apartado de fuentes de calor como radiadores, calentadores, estufas, velas y otros productos que generen calor o llamas abiertas. El dispositivo solo puede utilizarse en climas moderados. Deben evitarse los entornos muy fríos o cálidos. La temperatura de funcionamiento es de entre 0 °C y 35 °C.
4. Evite utilizar el dispositivo cerca de campos magnéticos intensos.
5. Las descargas electrostáticas pueden perturbar el uso normal de este dispositivo. En tal caso, solo tiene que seguir el manual de instrucciones para restablecer y reiniciar el dispositivo. Durante la transmisión de archivos, por favor manéjelo con cuidado y opérelo en un entorno libre de electricidad estática.
6. ¡Advertencia! Nunca introduzca objetos en las aberturas o conductos de ventilación del producto. Alto voltaje fluye a través del producto e insertar un objeto puede provocar una descarga eléctrica o un cortocircuito en sus componentes internos. Por el mismo motivo, no derrame agua ni líquidos sobre el producto.
7. No lo utilice en áreas mojadas o húmedas, como cuartos de baño, cocinas con mucho vapor o cerca de piscinas.
8. No se debe exponer el dispositivo a goteos ni salpicaduras y debe asegurarse de que no haya objetos llenos de líquidos, como jarrones, encima ni cerca del aparato.
9. No utilice este dispositivo si puede haber condensación. Cuando se utilice la unidad en una sala cálida y húmeda, pueden aparecer gotas de agua o condensación dentro de la unidad y esta puede no funcionar correctamente; deje la unidad apagada durante 1 o 2 horas antes de encender la alimentación: la unidad debe estar seca antes de encenderla.
10. Aunque este dispositivo está fabricado con el máximo cuidado y se ha comprobado varias veces antes de salir de fábrica, todavía es posible que se puedan producir problemas, igual que con todos los aparatos eléctricos. Si detecta humo, una acumulación excesiva de calor o cualquier otro fenómeno inesperado, deberá desconectar inmediatamente el enchufe de la toma de corriente.
11. Este dispositivo debe estar conectado a una fuente de alimentación conforme a lo indicado en la etiqueta de especificaciones. Si no está seguro del tipo de fuente de alimentación de su hogar, consulte con su distribuidor o su empresa eléctrica local.
12. Manténgalo alejado de los animales. Algunos animales muerden los cables eléctricos.
13. Utilice un trapo suave y seco para limpiar el dispositivo. No utilice disolventes ni líquidos con base de gasolina. Puede usar un paño húmedo con detergente diluido para eliminar las manchas persistentes.
14. El proveedor no asume ninguna responsabilidad por daños o datos perdidos como consecuencia de un funcionamiento incorrecto, uso incorrecto, modificación del dispositivo o sustitución de la batería.

15. No interrumpa la conexión mientras se formatea el dispositivo o esté transfiriendo archivos. De lo contrario, los datos podrían quedar dañados o perderse.
16. Si la unidad tiene una función de reproducción USB, se debe conectar directamente el dispositivo de memoria USB a la unidad. No utilice cables de extensión USB ya que pueden crear interferencias que causen una pérdida de datos.
17. La etiqueta de clasificación está marcada en el panel inferior o trasero del dispositivo.
18. Este aparato no está diseñado para su uso por personas (incluyendo niños) con discapacidades físicas, sensoriales o mentales o con falta de experiencia o conocimientos, salvo que estén bajo supervisión o hayan recibido formación sobre el uso correcto del dispositivo por parte de una persona responsable de su seguridad.
19. Este producto está destinado únicamente al uso no profesional y no al uso comercial ni industrial.
20. Compruebe que la unidad está ajustada en una posición estable. Los daños causados por las vibraciones o sacudidas derivadas del uso del producto en una posición inestable o el incumplimiento de otras advertencias o precauciones incluidas en este manual del usuario no estarán cubiertos por la garantía.
21. Nunca retire la carcasa del dispositivo.
22. Nunca coloque el dispositivo sobre otros equipos eléctricos.
23. No permita que los niños accedan a las bolsas de plástico.
24. Utilice solo los accesorios especificados por el fabricante.
25. Solicite todo el trabajo de mantenimiento a personal de servicio cualificado. El dispositivo deberá ser reparado cuando quede dañado de cualquier forma, por ejemplo, si el cable de alimentación o el enchufe están dañados, se ha derramado líquido o han caído objetos sobre él, ha quedado expuesto a la lluvia o a la humedad, no funciona con normalidad, o se ha caído al suelo.
26. La exposición prolongada a sonidos fuertes de reproductores personales de música puede provocar una pérdida temporal o permanente de audición.
27. Si el producto incluye un cable de alimentación o un adaptador de CA:
 - Si hubiera algún problema, desconecte el cable de CA y solicite su mantenimiento al personal cualificado.
 - No pise ni pellizque el adaptador de corriente. Tenga mucho cuidado, en especial cerca de los enchufes y el punto de salida del cable. No coloque objetos pesados sobre el adaptador de corriente, ya que podría dañarlo. ¡Mantenga todo el dispositivo fuera del alcance de los niños! Si juegan con el cable de alimentación, pueden sufrir lesiones graves.
 - Desenchufe el dispositivo durante tormentas eléctricas o si no se utiliza durante largos periodos.
 - La toma debe estar instalada cerca del equipo y ser fácilmente accesible.
 - No sobrecargue las tomas de CA ni los cables de extensión. Una sobrecarga podría provocar un incendio o una descarga eléctrica.
 - Los dispositivos con una construcción de clase 1 deben estar conectados a una toma eléctrica con conexión a tierra protectora.
 - Los dispositivos con una construcción de clase 2 no requieren una conexión a tierra.
 - Sujete siempre el enchufe cuando lo extraiga de la toma de corriente. No estire del cable eléctrico. Podría provocar un cortocircuito.

- No utilice cables de alimentación o enchufes deteriorados o tomas sueltas. Podría provocar un incendio o descarga eléctrica.
28. Precauciones sobre el uso de las pilas:
- Existe peligro de explosión si se sustituye la pila por una de tipo incorrecto. Sustitúyalas únicamente por pilas del mismo tipo o equivalentes.
 - No se puede someter las pilas a temperaturas muy altas o bajas, ni a presiones de aire bajas a altitudes altas durante el uso, almacenamiento o transporte.
 - La sustitución de una pila por una de tipo incorrecto puede resultar en una explosión o fuga del líquido o gas inflamable.
 - Arrojar una pila al fuego o a un horno caliente, o aplastarla o cortarla con medios mecánicos, puede resultar en una explosión.
 - Dejar una pila en un entorno con temperaturas muy altas puede resultar en una explosión o fuga del líquido o gas inflamable.
 - Someter una pila a presiones de aire muy bajas puede resultar en una explosión o la fuga del líquido o gas inflamable.
 - Se debe prestar atención a los aspectos medioambientales sobre la eliminación de baterías.

INSTALACIÓN

- Desempaquete todas las piezas y retire el material protector.
- No conecte la unidad a la corriente sin comprobar la tensión eléctrica y que se han hecho todas las demás conexiones.

Advertencia

Producto láser de clase 1

<p>PRODUCTO LÁSER DE CLASE 1 APPAREIL À LASER DE CLASSE 1 PRODUCTO LASER DE CLASE 1</p>	<p>PRECAUCIÓN RADIACIÓN LÁSER INVISIBLE CUANDO ESTÁ ABIERTO Y LOS ENCLAVAMIENTOS DESACTIVADOS. EVITE LA EXPOSICIÓN AL RAYO</p>	
---	--	---

Este producto contiene un dispositivo láser de baja potencia.

Advertencia: No toque la lente.

Advertencia: No apto para niños menores de 3 años.



Accesorios:

Cable tipo C

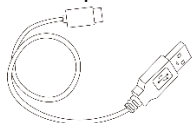

Descripción de las piezas

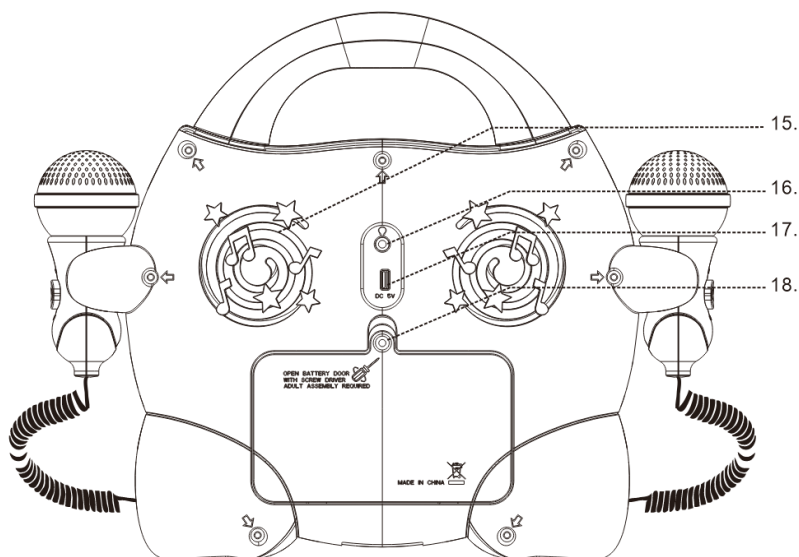
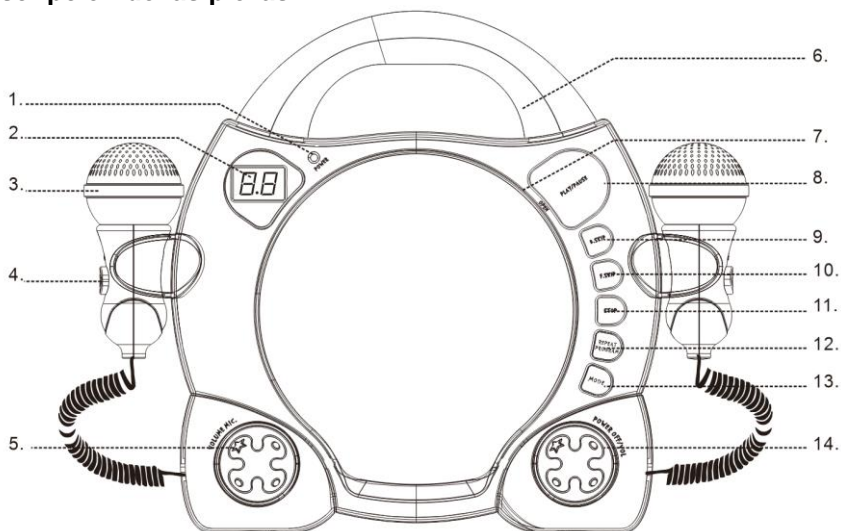

- | | |
|-------------------------------------|----------------------------------|
| 1. Indicador de encendido | 10. Botón de salto hacia delante |
| 2. Pantalla | 11. Detener |
| 3. Micrófono | 12. Repetición/programa |
| 4. Interruptor del micrófono | 13. Modo (CD/BT) |
| 5. Control de volumen del micrófono | 14. Encendido/volumen |
| 6. Asa | 15. Altavoz |
| 7. Apertura de la puerta del CD | 16. Auriculares |
| 8. Reproducir/Pausar | 17. Entrada de CC (Tipo-c) |
| 9. Botón de salto hacia atrás | 18. Compartimento de las pilas |

INSTALACIÓN DE LAS PILAS

1. Para abrir la tapa del compartimento de las pilas: Utilizando un destornillador para aflojar el tornillo, tire de la tapa del compartimento de las pilas (como se muestra en el diagrama).
2. Instale las pilas asegurándose de que los extremos "+" y "-" de las pilas se corresponden correctamente (como se muestra en el diagrama).
3. Si las pilas no se instalan correctamente, el aparato no funcionará.
4. Si el sonido se vuelve débil o poco claro, cambie todas las pilas.
5. Si el aparato no se utiliza durante un largo periodo de tiempo, retire las pilas para evitar fugas o posibles daños en el aparato.

El embalaje debe conservarse ya que contiene información importante.

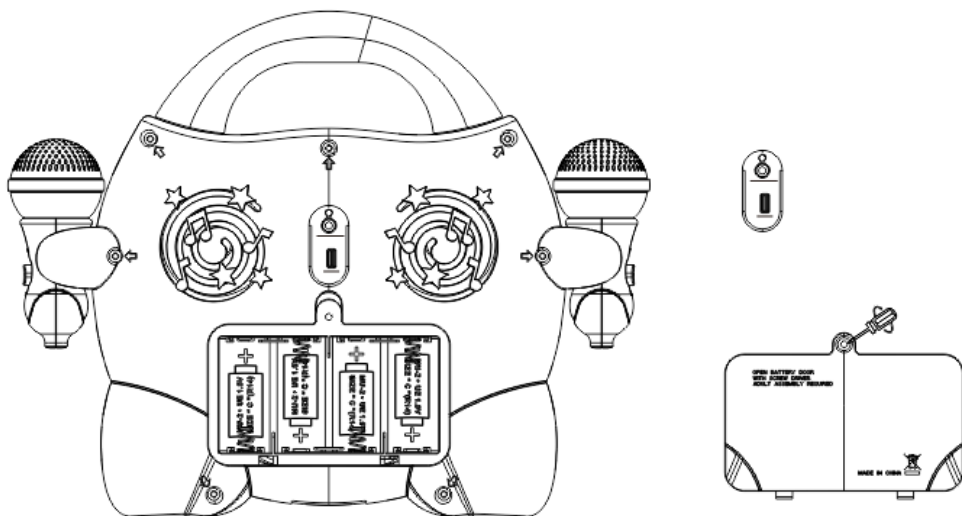

Modo de espera automático

Al reproducir medios desde un dispositivo conectado, el aparato pasa automáticamente al modo de espera si:

- No se pulsa ningún botón durante 10 minutos,
- No hay audio procedente de un dispositivo conectado durante 10 minutos.

Funcionamiento

Gire el botón POWER para encender y apagar el aparato.

Ajustar el volumen

Gire el botón Volume en el sentido de las agujas del reloj para subir el volumen.

Gire el botón Volume en el sentido contrario a las agujas del reloj para bajar el volumen.

Ajuste del volumen del micrófono

Gire el botón MIC Volume en el sentido de las agujas del reloj para aumentar el volumen del micrófono.

Gire el botón MIC Volume del micrófono en el sentido contrario a las agujas del reloj para bajar el volumen del micrófono.

Modo Bluetooth

Debe seguir varios pasos para conectar su teléfono móvil:

1. Active el Bluetooth desde su teléfono móvil (consulte el manual de usuario de su teléfono)
2. Gire el botón **POWER** para encender la unidad y, a continuación, pulse el botón **MODE** repetidamente hasta que el indicador "BT." aparezca en la pantalla. Estará lista para vincularse automáticamente.
3. Utilice su teléfono móvil para buscar el dispositivo Bluetooth denominado " **Lenco KCD-011kids**".
4. Seleccione " **Lenco KCD-011kids**" en su teléfono y este le presentará la opción de conectarse o no. Conéctese a él utilizando la contraseña "0000" (si es necesario). Cuando se haya conectado correctamente, el indicador Bluetooth "BT" aparecerá en la pantalla.

Conexión automática con su teléfono

El emparejamiento solo es necesario la primera vez que la unidad y el teléfono se utilizan juntos. Cuando la unidad y el teléfono se hayan emparejado una vez, se conectarán automáticamente cuando la unidad esté encendida y el Bluetooth esté activado en el teléfono. La próxima vez que encienda la unidad, esta se conectará automáticamente con el último teléfono móvil conectado.

Reproducir desde un dispositivo Bluetooth

Tras una conexión Bluetooth correcta, pulse el botón PLAY/PAUSE para reproducir. Pulse el botón F.SKIP o B.SKIP para realizar saltos de pista hacia delante o hacia atrás. Para pausar o reanudar la reproducción, pulse de nuevo el botón PLAY/PAUSE. Mantenga pulsado el botón PLAY/PAUSE para desconectar todos los dispositivos Bluetooth emparejados.

Reproducir un disco compacto (CD)

NOTA: No toque nunca la lente láser del interior del compartimento para CD. Limpie la lente láser con un disco limpiador de CD si se ensucia.

1. Gire el botón **POWER** para encender la unidad.
2. Pulse repetidamente el botón **MODE** para seleccionar la función CD.
3. Abra la puerta del CD y coloque un CD en la bandeja (con la cara de la etiqueta impresa hacia arriba).
4. Cierre la PUERTA DEL CD y el disco girará durante unos segundos, después reproducirá la 1ª pista automáticamente.
5. Para detener temporalmente la reproducción, pulse el botón **PLAY/PAUSE** y, para reanudarla, púlselo de nuevo.
6. Pulse el botón **STOP** para detener la reproducción.

ATRÁS/ADELANTE

1. Los botones **F.SKIP** y **B.SKIP** se utilizan para saltar a un número de pista diferente o se mantienen pulsados para explorar las pistas del disco a alta velocidad.
2. Pulse el botón **B.SKIP** una vez para saltar al principio de la pista actual. Púlselo dos o más veces para escuchar las pistas anteriores del disco.
3. Pulse el botón **F.SKIP** para empezar a reproducir las pistas siguientes del disco.
4. Mantenga pulsado el botón **B.SKIP**; la pista actual se rebobinará hacia el principio de la(s) pista(s); Cuando encuentre la sección de pista deseada, suelte el botón y se reanudará la reproducción normal.
5. Mantenga pulsado el botón **F.SKIP**, la pista actual se acelerará hacia la(s) pista(s) siguiente(s). Cuando encuentre la sección de pista deseada, suelte el botón seleccionado y se reanudará la reproducción normal.

FUNCIÓN DE REPETICIÓN

El botón CD REPEAT puede utilizarse para repetir una sola pista o repetir todas las pistas de un disco compacto.

Para seleccionar la función de repetición de una sola pista, elija la pista que desee repetir y, a continuación, pulse el botón **REPEAT** una vez para activar la repetición de una sola pista. Pulse el botón PLAY/PAUSE para reproducir la pista. Para seleccionar la función "All Tracks Repeat" (Repetición de todas las pistas), pulse el botón **REPEAT** dos veces para activar la función "All Tracks Repeat" (Repetición de todas las pistas). Pulse el botón **PLAY/PAUSE** para iniciar la pista.

FUNCIÓN DE PROGRAMA

La función Programa puede utilizarse para programar hasta 20 pistas para que se reproduzcan en un orden seleccionado.

1. Pulse el botón **STOP** para mostrar el número de todas las pistas, como "20".
2. Pulse el botón **PROGRAM** una vez, la PANTALLA LED mostrará "01",
3. Pulse el botón **F.SKIP** (SALTO HACIA ADELANTE) o **B.SKIP** (SALTO HACIA ATRÁS) para seleccionar una pista.
4. Pulse de nuevo el botón **PROGRAM** para almacenar el número de pista seleccionado.
5. Repita los pasos 2 y 3 anteriores para programar otras pistas.
6. Pulse el botón **PLAY/PAUSE** para iniciar la reproducción programada.
7. Para borrar la secuencia programada, pulse dos veces el botón **STOP**.

NOTA: Se puede programar la reproducción de un máximo de 20 pistas en cualquier orden.

Cantar con la SECCIÓN DISCO

1. Coloque un disco en el reproductor de CD.
2. Pulse el botón **PLAY/PAUSE**.
3. Cambie el interruptor **MICROPHONE ON/OFF** a la posición **ON** para cantar.
4. Ajuste el botón **VOLUME MIC** al nivel de volumen deseado.

NOTA: No coloque el micrófono demasiado cerca del altavoz ya que esto puede causar acople (un ruido chirriante) a través del altavoz.

Especificaciones técnicas

Entrada	DC 5 V--
Controlador del altavoz	8 Ω, 3 W, 2 piezas
Pilas	4x1,5 V MU-2/TAMAÑO "C"(R14) (no incluidas)
Frecuencia Bluetooth:	2402 - 2480 MHz
Versión del Bluetooth:	V 5.0
Potencia de salida EIRP/RF:	0,78 dBm
Consumo eléctrico	Max 5 W
Consumo de energía (en espera)	<1 W
Temperatura de funcionamiento	0° C - 35° C
Posición de funcionamiento	Horizontal
Dimensiones	310 x 95 x 240 mm
Peso	1,1 kgs

Observaciones: La distancia máxima de conexión es de unos 10 metros. Coloque su dispositivo Bluetooth lo más cerca posible de este aparato para evitar que se interrumpa la conexión.



¡Advertencia! Riesgo de daños auditivos

1. Evite un volumen excesivo, especialmente durante periodos prolongados o de uso frecuente. Un volumen excesivo puede provocar una discapacidad auditiva permanente.
2. Escuche a un volumen razonable durante periodos de tiempo razonables.
3. Trate de no ajustar el volumen mientras su audición se adapta.
4. No suba el volumen hasta el punto de no oír a su alrededor.



Acerca de los discos

	<p>Manipulación</p> <p>No toque la parte inferior de los discos.</p> <p>Sujete los discos por los bordes para evitar dejar huellas en la superficie. El polvo, las huellas dactilares o los arañazos pueden provocar un funcionamiento defectuoso.</p> <p>No pegue nunca etiquetas o cinta adhesiva en el disco.</p>
	<p>Almacenamiento</p> <p>Vuelva a guardar los discos en su caja después de utilizarlos.</p>

	<p>Nunca exponga los discos a la luz solar directa ni a fuentes de calor. Nunca deje los discos dentro de un coche aparcado a plena luz del sol.</p>
	<p>Limpieza Utilice un paño limpio, suave y sin pelusa para limpiar el disco, y limpie desde el centro hacia fuera en línea recta. No utilice disolventes como nafta, diluyentes, limpiadores comerciales o sprays antiestáticos para los discos de vinilo.</p>

1. Garantía

Lenco ofrece servicio y garantía en conformidad con las leyes europeas, por lo que en caso de requerir una reparación (tanto durante como después del periodo de garantía) debe ponerse en contacto con su distribuidor local.

Nota importante: No es posible enviar directamente a Lenco los productos que necesiten reparación.

Nota importante: Si se abre la unidad o se accede a su interior en modo alguno en un centro de mantenimiento no oficial, la garantía quedará anulada.

El dispositivo no es adecuado para un uso profesional. En caso de realizar un uso profesional, todas las obligaciones de garantía del fabricante quedarán anuladas.

2. Aviso legal

Se realizan actualizaciones del firmware y/o componentes de hardware de manera periódica. Por tanto, algunas instrucciones, especificaciones e imágenes de estos documentos podrían diferir ligeramente de su modelo concreto. Todos los elementos descritos en esta guía son únicamente para fines ilustrativos y pueden no corresponderse a su modelo concreto. Las descripciones de este manual no otorgarán ningún derecho legal.

3. Eliminación de un dispositivo usado



Este símbolo indica que el producto eléctrico o batería pertinente no debe eliminarse con los residuos domésticos generales en Europa. Para garantizar un tratamiento correcto de los residuos del producto y las pilas, elimínelos en conformidad con las leyes locales vigentes para la eliminación de equipos eléctricos y pilas. Al hacerlo, ayudará a preservar los recursos naturales y mejorar los niveles de protección del medio ambiente en el tratamiento y eliminación de residuos eléctricos (Directiva sobre residuos de aparatos eléctricos y electrónicos).

4. DECLARACIÓN DE CONFORMIDAD

Por la presente, Commaxx declara que el equipo de radio tipo [Lenco KCD-011kids] cumple con la directiva 2014/53/UE. El texto completo de la declaración UE de conformidad está disponible en la siguiente dirección de Internet:

https://commaxx-certificates.com/doc/kcd-011kids_doc.pdf

Tipo de radiofrecuencia	Rango de frecuencia (MHz)	Potencia (dBm)
Bluetooth	2402-2480	<6

5. Servicio

Para más información y atención al cliente, visite www.lenco.com

Commaxx B.V. Wiebachstraat 37, 6466 NG Kerkrade, The Netherlands.

FORSIGTIG:

Hvis enheden ikke anvendes, justeres og behandles i overensstemmelse med brugervejledningen, kan det resultere i farlig stråling.

FORHOLDSREGLER FØR IBRUGTAGNING

HUSK DISSE ANVISNINGER:

1. Tildæk eller blokér ikke ventilationsåbningerne. Hvis enheden placeres på en hylde, skal der altid være 5 cm (2") frirum på alle sider af enheden.
2. Installér enheden iht. anvisningerne i den medfølgende brugervejledning.
3. Hold enheden på afstand af varmekilder som fx radiatorer, varmeapparater, ovne, stearinlys og andre varmegenererende produkter samt åben ild. Enheden er udelukkende til brug i tempererede klimazoner. Undgå stærk varme og kulde. Driftstemperatur mellem 0° og 35°C.
4. Undlad at anvende enheden nær stærke magnetfelter.
5. Elektrostatisk udladning kan forstyrre denne enheds normale drift. Sker det, skal du blot nulstille og genstarte enheden i henhold til anvisningerne i brugervejledningen. Under filoverførsel skal du handle med omhu og betjene enheden i et område fri for statisk elektricitet.
6. Advarsel! Stik aldrig genstande ind i enheden gennem ventilationsåbninger eller sprækker. Produktet indeholder strømførende dele, og hvis du stikker en genstand ind i enheden, kan det medføre elektrisk stød og/eller kortslutning af de indre dele. Af samme grund må du ikke spilde vand eller væske på produktet.
7. Benyt ikke enheden på våde eller fugtige steder som fx på et badeværelse, i et dampfyldt køkken eller nær en swimmingpool.
8. Enheden må ikke udsættes for dryp eller stænk. Der må ikke anbringes genstande fyldt med væske, som fx vaser, på eller i nærheden af apparatet.
9. Brug ikke enheden på steder, hvor der kan opstå kondens. Hvis enheden placeres i et varmt og fugtigt rum, kan der danne sig vanddråber eller kondens inde i den, og den kan muligvis ikke fungere korrekt. Lad enheden stå slukket i 1 - 2 timer, inden du tænder den. Enheden skal være tør, når der tændes for strømmen.
10. Trods det, at enheden er fremstillet med yderste omhu og kontrolleret flere gange før afsendelse fra fabrikken, kan det stadig forekomme, som med alle elektriske apparater, at der opstår problemer. Hvis du oplever røg eller overdreven varmeudvikling eller andre uventede fænomener, bør du omgående tage stikket ud af stikkontakten.
11. Denne enhed skal drives af en strømkilde som den, der er angivet på mærkepladen. Hvis du ikke er sikker på, hvilken forsyningsspænding, der anvendes i dit hjem, bør du søge vejledning hos din forhandler eller det lokale elselskab.
12. Hold enheden udenfor dyrs rækkevidde. Nogle kæledyr kan finde på at bide i strømkabler.
13. Rengør enheden med en blød, tør klud. Brug ikke opløsningsmidler eller benzinbaserede væsker. Hårnakkede pletter kan fjernes med en let fugtet klud med en mild sæbeopløsning.
14. Producenten er ikke ansvarlig for skade eller mistede data, der skyldes fejlfunktion, misbrug, ændringer af enheden eller udskiftning af batterier.

15. Undlad at afbryde forbindelsen, mens enheden formateres, eller der overføres filer. I modsat fald kan data blive beskadiget eller gå tabt.
16. Hvis enheden er udstyret med funktion til USB-afspilning, skal USB-sticken sættes direkte i apparatet. Brug ikke et USB-forlængerkabel, da et sådant kan skabe interferens og føre til tab af data.
17. Mærkepladen findes i bunden eller på bagsiden af enheden.
18. Denne enhed må ikke bruges af personer (inkl. børn) med nedsatte fysiske motoriske eller mentale evner eller manglende erfaring, medmindre de er blevet instrueret i brugen af en person, der er ansvarlig for deres sikkerhed, og er under dennes opsyn.
19. Produktet er udelukkende beregnet til ikke-professionel brug, ikke til kommerciel eller industriel anvendelse.
20. Sørg for, at enheden er placeret stabilt. Skade, der skyldes anvendelse af produktet i en ustabil position, vibrationer, stød eller manglende overholdelse af de retningslinjer og andre advarsler, der er udstukket i denne brugervejledning, dækkes ikke af garantien.
21. Åbn aldrig enhedens kabinet.
22. Placér aldrig denne enhed ovenpå andet elektrisk udstyr.
23. Lad ikke børn få adgang til plastposer.
24. Brug kun tilslutninger/tilbehør, der er angivet af producenten.
25. Overlad alt servicearbejde til et kvalificeret serviceværksted. Service er påkrævet, hvis enheden på nogen måde er blevet beskadiget, hvis fx strømkablet eller stikket er beskadiget, hvis der er spildt væske på enheden, eller hvis en genstand er faldet ned i den, hvis enheden har været udsat for regn eller fugt, ikke fungerer korrekt eller er blevet tabt.
26. Langvarig lytning for musik ved høj lydstyrke kan medføre midlertidigt eller permanent høretab.
27. Hvis produktet leveres med strømkabel eller strømforsyning til vekselstrøm:
 - Hvis der opstår problemer, skal du tage stikket ud af kontakten og overlade al service til kvalificeret tekniker.
 - Undlad at træde på eller klemme strømforsyningen. Vær forsigtig, især nær de steder, hvor stik og kabler er fastgjort. Undlad at placere tunge genstande på strømforsyningen, da dette vil kunne beskadige den. Hold hele enheden udenfor børns rækkevidde! Hvis børn leger med strømkabler, kan de komme slemt til skade.
 - Tag stikket ud af stikkontakten i tordenejr, samt hvis du ikke skal bruge enheden i længere tid.
 - Enheden skal placeres nær stikkontakten, og der skal altid være let adgang til den stikkontakt, enheden er tilsluttet.
 - Undlad at overbelaste stikkontakter eller forlængerledninger. Overbelastning kan medføre brand eller elektrisk stød.
 - Enheder med klasse 1-opbygning bør forbindes til en stikkontakt med jord.
 - Enheder med klasse 2-opbygning kræver ikke jordforbindelse.
 - Hold altid i stikket, når du tager det ud af stikkontakten. Træk ikke i ledningen. Dette kan medføre kortslutning.
 - Brug ikke en beskadiget ledning eller stik eller en løs stikkontakt. Gør du det, kan det medføre brand eller elektrisk stød.
28. OBS ved brug af batterier:

- Eksplosionsfare, hvis batteriet udskiftes med et andet af forkert type. Udskift udelukkende med samme eller tilsvarende type.
- Batteriet må ikke udsættes for ekstremt høje eller lave temperaturer eller lavt lufttryk ved stor højde under brug, opbevaring eller transport.
- Udskiftning af et batteri med et andet af forkert type kan medføre eksplosion eller lækage af brændbar væske eller gas.
- Bortskaffelse af batterier ved afbrænding eller i en varm ovn eller ved mekanisk knusning eller opskæring af et batteri kan medføre en eksplosion.
- Hvis et batteri efterlades i omgivelser med ekstremt høje temperaturer, kan det medføre eksplosion eller lækage af brændbar væske eller gas.
- Hvis et batteri udsættes for ekstremt lavt lufttryk, kan det medføre eksplosion eller lækage af brændbar væske eller gas.
- Tænk på miljøet ved bortskaffelse af brugte batterier.

INSTALLATION

- Udpak alle dele, og fjern beskyttelsesmaterialerne.
- Slut ikke enheden til lysnettet, før du har kontrolleret forsyningspændingen og foretaget alle nødvendige tilslutninger.

ADVARSEL

Laserprodukt i klasse 1

LASERPRODUKT I KLASSE 1
APPAREIL À LASER DE CLASSE 1
PRODUCTO LASER DE CLASE 1

FORSIGTIG
USYNLIG LASERSTRÅLING HVIS
ENHEDEN ÅBNES, OG
SIKKERHEDSLÅSE BRYDES OP.
UNDGÅ EKSPONERING FOR STRÅLE



Produktet indeholder en laserenhed med lav effekt.

Advarsel: Rør ikke linsen.

Advarsel: Ikke egnet for børn under tre år.



Tilbehør:

Type C-kabel

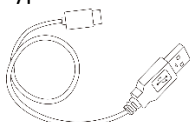

Beskrivelse

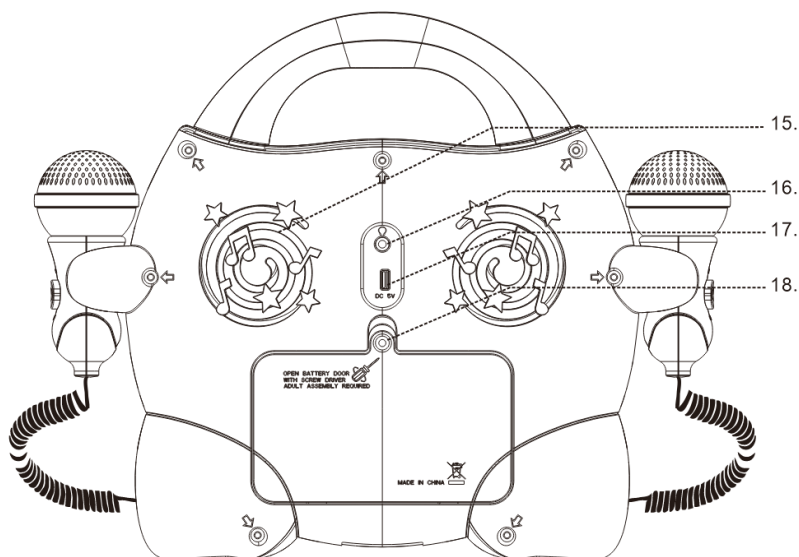
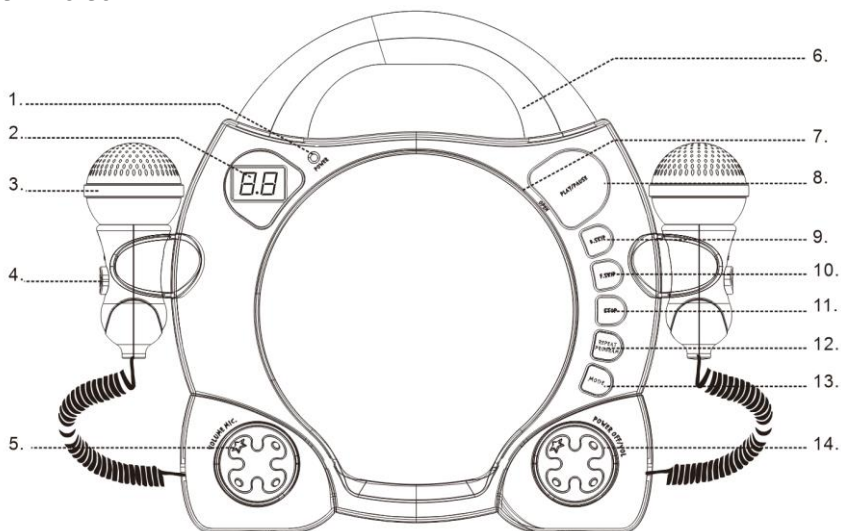

- | | |
|-----------------------------------|-------------------------------------|
| 1. Strømindikator | 10. Knap til at springe over fremad |
| 2. Skærm | 11. Stop |
| 3. Mikrofon | 12. Gentag/program |
| 4. Tænd-/slukknep på mikrofon | 13. Tilstand (CD/BT) |
| 5. Volumenkontrol på mikrofon | 14. Tændt/volumen |
| 6. Håndtag | 15. Højttaler |
| 7. CD-luge åben | 16. Hovedtelefoner |
| 8. Afspil/Sæt på pause | 17. Jævnstrømsindgang (type-c) |
| 9. Knap til at springe over bagud | 18. Batterirum |

ISÆTNING AF BATTERI

1. Sådan åbnes batterilugen: Brug en skruetrækker til at løsne skruen, og træk i batterilugen (som vist i diagrammet).
2. Sæt batterierne i, og sørg for, at batteriernes "+"- og "-"-poler passer sammen (som vist i diagrammet).
3. Hvis batterierne ikke sættes korrekt i, virker sættet ikke.
4. Hvis lyden bliver svag eller utydelig, skal alle batterierne udsdskiftes.
5. Hvis enheden ikke bruges i en længere periode, skal batterierne tages ud for at forhindre lækage eller mulig skade på enheden.

Emballagen skal gemmes, da den indeholder vigtige oplysninger.

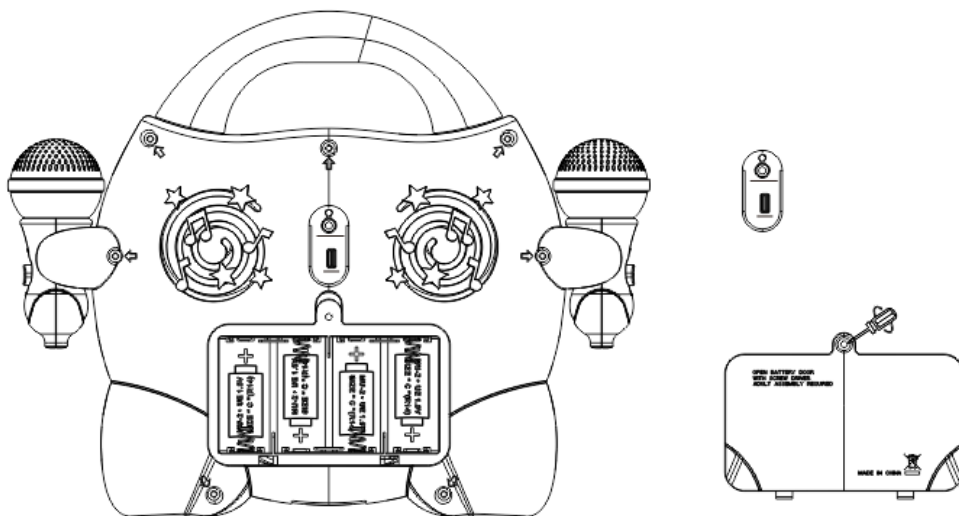

Automatisk standby

Enheden skifter automatisk til standbytilstand, når der afspilles medier fra en tilsluttet enhed, hvis:

- Der er ikke trykket på en knap i 10 minutter.
- Der er ingen lyd fra en tilsluttet enhed i 10 minutter.

Betjening

Drej på POWER-knappen for at tænde og slukke for enheden.

Justering af lydstyrken

Drej lydstyrkeknapen med uret for at øge lydstyrken.

Drej volumenknappen mod uret for at sænke lydstyrken.

Justering af mikrofonens volumen

Drej MIC Volume-knappen med uret for at øge mikrofonens lydstyrke.

Drej MIC Volume-knappen mod uret for at sænke mikrofonens lydstyrke.

Bluetooth-tilstand

Følg disse trin for at tilslutte din mobiltelefon:

1. Aktivér Bluetooth på din mobiltelefon (se brugervejledningen til telefonen)
2. Drej på **POWER**-knappen for at tænde for enheden, og tryk derefter på knappen **MODE** flere gange, indtil "BT"-indikatoren vises på displayet. Enheden skifter automatisk til parringstilstand.
3. Brug din mobiltelefon til at søge efter Bluetooth-enheden med navnet "**Lenco KCD-011kids**".
4. Vælg "**Lenco KCD-011kids**" på din telefon, og den giver dig mulighed for at oprette forbindelse eller ej. Tilslut enheden ved hjælp af adgangskoden "0000" (hvis du bliver spurgt). Når forbindelsen er oprettet, vises Bluetooth-indikatoren "BT" på displayet.

Automatisk tilslutning til telefon

Parring er kun nødvendig første gang, enheden og telefonen bruges sammen. Når enheden og telefonen er parret første gang, opretter de automatisk forbindelse, når enheden er tændt, og Bluetooth er aktiveret på telefonen. Næste gang du tænder enheden, opretter den automatisk forbindelse til den senest tilsluttede mobiltelefon.

Afspil fra Bluetooth-enhed

Når der er etableret Bluetooth-forbindelse, skal du trykke på PLAY/PAUSE-knappen for at afspille. Tryk på knappen F.SKIP eller B.SKIP for at springe over numrene bagud eller fremad. Tryk på knappen PLAY/PAUSE igen for at sætte afspilningen på pause eller genoptage den. Tryk på knappen PLAY/PAUSE og hold den nede for at afbryde forbindelsen til alle parrede Bluetooth-enheder.

Afspil compactdisk (CD)

BEMÆRK: Rør aldrig laserlinsen i CD-rummet. Rengør laserlinsen med en CD-rensedisk, hvis linsen bliver snavset.

1. Drej på knappen **POWER** for at tænde for enheden.
2. Tryk gentagne gange på knappen **MODE** for at vælge CD-funktionen.
3. Åbn cd-lugen, og læg en CD i skuffen (med siden med påtrykt mærkat opad).
4. Luk CD-lågen. Disken roterer i nogle sekunder og afspiller derefter automatisk det første musiknummer.
5. For at stoppe afspilningen midlertidigt skal du trykke på knappen **PLAY/PAUSE**, og for at genoptage afspilningen skal du trykke på den igen.
6. Tryk på knappen **STOP** for at stoppe afspilning.

BAGUD/FREMAD

1. Knapperne **F.SKIP** og **B.SKIP** bruges til at springe til et andet nummer eller holdes nede for at scanne CD'en s numre ved høj hastighed.
2. Tryk på knappen **B.SKIP** én gang for at springe til begyndelsen af det aktuelle nummer. Tryk to eller flere gange for at lytte til de forrige musiknumre på CD'en.
3. Tryk på knappen **F.SKIP** for at begynde afspilning af de næste numre på CD'en.
4. Tryk på knappen **B.SKIP** og hold den nede. Det aktuelle nummer spoles tilbage mod starten af nummeret/numrene; når det ønskede afsnit i nummeret er fundet, slippes knappen, og normal afspilning genoptages.
5. Tryk på knappen **F.SKIP** og hold den nede, det aktuelle nummer vil blive speedet op mod det eller de næste numre.
Slip knappen, når det ønskede sted i musiknummeret er fundet. Normal afspilning fortsætter.

FUNKTIONEN GENTAG

Knappen CD REPEAT kan bruges til at gentage et enkelt musiknummer eller alle musiknumrene på en CD.

For at vælge gentage-funktionen for et enkelt nummer skal du vælge det nummer, du vil gentage, og derefter trykke én gang på knappen **REPEAT** for at aktivere gentagelse af et enkelt nummer. Tryk på **PLAY/PAUSE**-knappen for at afspille nummeret. For at vælge funktionen "All Tracks Repeat" (gentag alle numre) skal du trykke på knappen **REPEAT** to gange for at aktivere funktionen "All Tracks Repeat". Tryk på knappen **PLAY/PAUSE** for at begynde afspilning af nummeret.

PROGRAMMERINGSFUNKTION

Programmeringsfunktionen kan bruges til at programmere op til 20 musiknumre til afspilning i en bestemt rækkefølge.

1. Tryk på knappen **STOP** for at få vist numre for alle numrene, som fx "20"

2. Tryk på knappen **PROGRAM** én gang, og LED-DISPLAYET viser "01".
3. Tryk på knappen **F.SKIP** (SPRING OVER FREMAD) eller **B.SKIP** (SPRING OVER BAGUD) for at vælge et nummer.
4. Tryk på knappen **PROGRAM** igen for at lagre det valgte nummer.
5. Gentag trin 2 og 3 ovenfor for at programmere andre numre.
6. Tryk på knappen **PLAY/PAUSE** for at starte afspilning af programmerede numre.
7. For at slette den programmerede sekvens skal du trykke to gange på knappen **STOP**.

BEMÆRK: Der kan programmeres op til 20 numre, som kan afspilles i vilkårlig rækkefølge.

DISC SECTION Syng

1. Anbring en CD i CD-afspilleren.
2. Tryk på knappen **PLAY/PAUSE**.
3. Skub kontakten MICROPHONE ON/OFF til positionen ON, mens du synger.
4. Justér VOLUME MIC-knappen til det ønskede lydstyrkeniveau.

BEMÆRK: Anbring ikke mikrofonen for tæt på højttaleren, da det kan forårsage feedback (hvinende støj) gennem højttaleren.

Tekniske Specifikationer

Indgang	DC5V--
Højttalerdriver	8 Ω, 3 W, 2 stk.
Batterier	4 x 1,5 V MU-2/STØRRELSE "C"(R14) (medfølger ikke)
Bluetooth-frekvens:	2.402-2.480 MHz
Bluetooth-version:	V5.0
Udgangseffekt for EIRP/RF:	0,78 dBm
Strømforbrug	Maks. 5 W
Energiforbrug (standby)	< 1 W
Driftstemperatur	0 - 35°C
Driftsstilling	Horisontal
Mål	310 x 95 x 240 mm
Vægt	1,1 kgs



Bemærk: Den maksimale tilslutningsrækkevidde er ca. 10 m. Placér din Bluetooth-enhed så tæt som muligt på denne enhed for at undgå forstyrrelser af forbindelsen.

ADVARSEL! Risiko for høreskader

1. Undgå for høj lydstyrke især over længere perioder eller ved hyppig brug. For høj lydstyrke kan medføre høreskader.
2. Lyt ved rimelige lydstyrker i rimelige tidsrum.
3. Pas på ikke at justere lydstyrken, mens din hørelse er ved at tilpasse sig.
4. Skru ikke så højt op for lyden, at du ikke kan høre, hvad der sker omkring dig.



Om diske

	<p>Håndtering</p> <p>Rør ikke ved undersiden af disken.</p> <p>Hold disken i kanterne for at undgå fingeraftryk på overfladen. Støv, fingeraftryk eller ridser kan medføre fejlfunktioner.</p> <p>Sæt aldrig mærkater eller tape på disken.</p>
	<p>Opbevaring</p> <p>Læg disken tilbage i etuiet efter brugen.</p> <p>Udsæt aldrig disken for direkte sollys eller varmekilder. Efterlad aldrig en disk i en parkeret bil i solskin.</p>

	<p>Rengøring Brug en ren, blød, fnugfri klud til at rengøre disken. Rengør den ved at stryge udad fra midten i en lige linje. Brug ikke opløsningsmidler såsom benzin, fortyndere, rengøringsmidler eller antistatiske spray til vinylplader.</p>
--	---

1. Garanti

Lenco tilbyder service og garanti i overensstemmelse med europæisk lovgivning, hvilket betyder, at i tilfælde af reparation (både under og efter garantiperiodens udløb) bør du kontakte din lokale forhandler.

Vigtig meddelelse: Det er ikke muligt at sende produktet direkte til Lenco, hvis det kræver reparation.

Vigtig meddelelse: Hvis enheden åbnes eller på nogen måde tilgås af et ikke-godkendt servicecenter, bortfalder garantien.

Denne enhed er ikke egnet til professionel brug. I tilfælde af professionel brug bortfalder alle garantiforpligtelser fra producentens side.

2. Ansvarsfraskrivelse

Firmware og/eller hardwarekomponenter opdateres regelmæssigt. Derfor kan visse dele af vejledningen, specifikationerne og illustrationerne i vejledningen variere en smule fra dit faktiske produkt. Alle elementer, der beskrives i denne vejledning, er kun til illustration og gælder måske ikke i den givne situation. Ingen juridisk ret eller rettighed kan opnås fra beskrivelsen i denne vejledning.

3. Bortskaffelse af udtjente enheder



Dette symbol angiver, at det relevante elektriske produkt eller batteri indenfor Europa ikke må bortskaffes med almindeligt husholdningsaffald. For at sikre korrekt affaldsbehandling af produktet og batteriet skal du bortskaffe dem i overensstemmelse med gældende lokal lovgivning om bortskaffelse af elektrisk udstyr eller batterier. På den måde hjælper du med at bevare naturressourcer og forbedre miljøbeskyttelsen indenfor behandling og bortskaffelse af elektrisk affald (Direktiv om affald af elektrisk og elektronisk udstyr).

4. OVERENSSTEMMELSESERKLÆRING

Commaxx erklærer hermed, at radioudstyret af typen [Lenco KCD-011kids] er i overensstemmelse med direktivet 2014/53/EU. EU-overensstemmelseserklæringens fulde tekst kan findes på følgende internetadresse:

https://commaxx-certificates.com/doc/kcd-011kids_doc.pdf

Type RF	Frekvensområde (MHz)	Effekt (dBm)
Bluetooth	2402 - 2480	< 6

5. Service

Gå ind på www.lenco.com for yderligere oplysninger og support fra vores helpdesk
Commaxx B.V. Wiebachstraat 37, 6466 NG Kerkrade, The Netherlands.

VAR FÖRSIKTIG:

Att använda kontroller eller justeringar eller utföra andra förfaranden än de som anges här kan leda till att du utsätts för farlig strålning.

FÖRSIKTIGHETSÅTGÄRDER INNAN ANVÄNDNING

HA DESSA INSTRUKTIONER I ÅTANKE:

1. Täck inte över eller blockera några ventilationsöppningar. När enheten placeras på en hylla bör det lämnas 5 cm fritt utrymme runt hela enheten.
2. Montera i enlighet med den medföljande användarmanualen.
3. Håll enheten borta från värmekällor såsom radiatorer, värmare, spisar, ljus och andra värmegenererande produkter eller öppen eld. Enheten kan endast användas i måttliga klimat. Extremt kalla eller varma omgivningarna bör undvikas. Drifttemperatur mellan 0 och 35 °C.
4. Undvik att använda enheten nära starka magnetfält.
5. Elektrostatisk urladdning kan störa den normala användningen av den här enheten. Återställ och starta om enheten enligt instruktionsboken om så är fallet. Hantera försiktigt och använd i en statiskt fri miljö vid filöverföring.
6. Varning! För aldrig in ett föremål i produkten genom ventilerna eller öppningarna. Högsänkning flödar genom produkten och om du för in ett föremål kan det orsaka elektriska stötar och/eller kortslutning av interna komponenter. Spill inte vatten eller vätska på produkten av samma anledning.
7. Använd inte i våta eller fuktiga områden såsom badrum, ångfyllda kök eller i närheten av simbassänger.
8. Enheten får inte utsättas för dropp eller stänk och se till att inga föremål fyllda med vätskor såsom vaser placeras på eller i närheten av den.
9. Använd inte den här enheten när kondens kan uppstå. När enheten används i ett varmt och fuktigt rum kan vattendroppar eller kondens uppstå inuti enheten och enheten kanske inte fungerar som den ska. Låt enheten vara avstängd i en eller två timmar innan du slår på strömmen igen. Enheten ska vara torr innan strömmen slås på.
10. Även om denna enhet tillverkas med största omsorg och kontrolleras flera gånger innan den lämnar fabriken är det fortfarande möjligt att problem kan uppstå vilket gäller alla elektriska apparater. Om du märker rök, kraftig uppbyggnad av värme eller andra oväntade fenomen ska du omedelbart dra ur kontakten ur eluttaget.
11. Enheten måste drivas med en strömkälla såsom anges på de särskilda märkningskraven. Kontakta din återförsäljare eller lokala elbolag om du är osäker på vilken typ av strömförsörjning som används i ditt hem.
12. Håll på säkert avstånd från husdjur. Vissa djur kan bita på elkablar.
13. Använd en mjuk och torr trasa för att rengöra enheten. Använd inte lösningsmedel eller bensinbaserade vätskor. För att ta bort allvarliga fläckar kan du använda en fuktig trasa med utspätt rengöringsmedel.
14. Leverantören ansvarar inte för skador eller förlorade data orsakade av fel, missbruk, modifiering av enheten eller batteribytest.
15. Avbryt inte anslutningen när enheten formaterar eller överför filer. Data kan då bli skadade eller förloras.

16. Om enheten har en funktion med USB-uppspelning bör USB-minnet anslutas direkt till enheten. Använd inte en USB-förlängningskabel eftersom den kan orsaka störningar som kan leda till att data tappas bort.
17. Klassificeringsetiketten är placerad på enhetens undersida eller baksida.
18. Den här enheten är inte avsedd för att användas av personer (inklusive barn) med fysiska, sensoriska eller psykiska funktionshinder eller brist på erfarenhet och kunskap såvida de inte är under övervakning av eller har fått instruktioner om korrekt användning av enheten av den person som ansvarar för deras säkerhet.
19. Den här produkten är endast avsedd för icke-professionell användning och inte för kommersiellt eller industriellt bruk.
20. Se till att enheten är justerad till en stabil position. Skador orsakade av att använda den här produkten i ett instabilt läge med vibrationer eller stötar eller av att inte följa någon annan varning eller försiktighetsåtgärd i denna användarmanual täcks inte av garantin.
21. Ta aldrig bort enhetens hölje.
22. Placera aldrig enheten på annan elektrisk utrustning.
23. Låt inte barn ha tillgång till plastpåsar.
24. Använd endast tillbehör som anges av tillverkaren.
25. Överlåt all service till kvalificerad servicepersonal. Service krävs när enheten har skadats på något sätt, exempelvis på strömkabeln eller strömkontakten, när vätska har spillts eller föremål fallit in i den, när den har utsatts för regn eller fukt och inte fungerar normalt eller har tappats.
26. Lång exponering för höga ljud från musikspelare kan leda till tillfällig eller permanent hörselnedsättning.
27. Om produkten levereras med strömkabel eller nätadapter:
 - Dra ur strömkabeln och kontakta behörig personal för service om ett problem uppstår.
 - Trampa inte på nätadaptern och kläm den inte. Var mycket försiktig och då särskilt nära kontakter och kabelns uttag. Placera inte tunga föremål på nätadaptern då detta kan skada den. Håll hela enheten utom räckhåll för barn! När de leker med strömkabeln kan de skada sig själva.
 - Koppla ur denna enhet under åskväder eller när den inte används under en längre period.
 - Eluttaget måste finnas nära utrustningen och måste vara lättillgängligt.
 - Överbelasta inte eluttaget eller förlängningssladdar. Överbelastning kan orsaka brand eller elektriska stötar.
 - Enheter med klass 1-konstruktion bör anslutas till ett vägguttag med skyddsjord.
 - Enheter med klass 2-konstruktion kräver ingen jordad anslutning.
 - Håll alltid i kontakten när du drar ut den ur vägguttaget. Dra inte i strömkabeln. Detta kan orsaka en kortslutning.
 - Använd inte en skadad strömkabel, strömkontakt eller ett löst vägguttag. Om du gör detta kan det orsaka brand eller elektriska stötar.
28. Varning om användning av batterier:
 - Explosionsrisk om batteriet byts ut felaktigt. Byt endast ut mot samma eller motsvarande typ.
 - Batteriet får inte vid användning, förvaring eller transport utsättas för extremt höga eller låga temperaturer samt lågt lufttryck vid hög höjd.

- Att byta ut ett batteri mot en felaktig typ kan leda till en explosion eller läckage av brandfarlig vätska eller gas.
- Kassering av ett batteri i eld, en varm ugn, mekaniskt krossning eller skärning av det kan resultera i en explosion.
- Att lämna ett batteri i en omgivning med extremt hög temperatur kan resultera i en explosion eller läckage av brandfarlig vätska eller gas.
- Ett batteri som utsätts för extremt lågt lufttryck kan leda till en explosion eller läckage av brandfarlig vätska eller gas.
- Miljöaspekterna bör uppmärksammas när det gäller kassering av batterier.

MONTERING

- Packa upp alla delar och ta bort skyddsmaterialet.
- Anslut inte enheten till elnätet innan du kontrollerar nätspänningen och att alla andra anslutningar har gjorts.

VARNING

Klass 1 Laserprodukt

<p>KLASS 1 LASERPRODUKT APPAREIL Á LASER DE CLASSE 1 PRODUCTO LASER DE CLASE 1</p>	<p>VAR FÖRSIKTIG OSYNLIG LASERSTRÅLNING I ÖPPET LÄGE OCH MED ÅSIDOSATTA FÖRREGLINGAR. UNDVIK EXPONERING FÖR STRÅLE</p>	
--	--	---

Den här produkten innehåller en laserenhet med låg effekt.

Varning: Rör inte linsen.

Varning: inte lämplig för barn under 3 år.



Tillbehör:

Type C-kabel

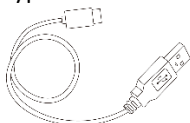

Beskrivning av delar

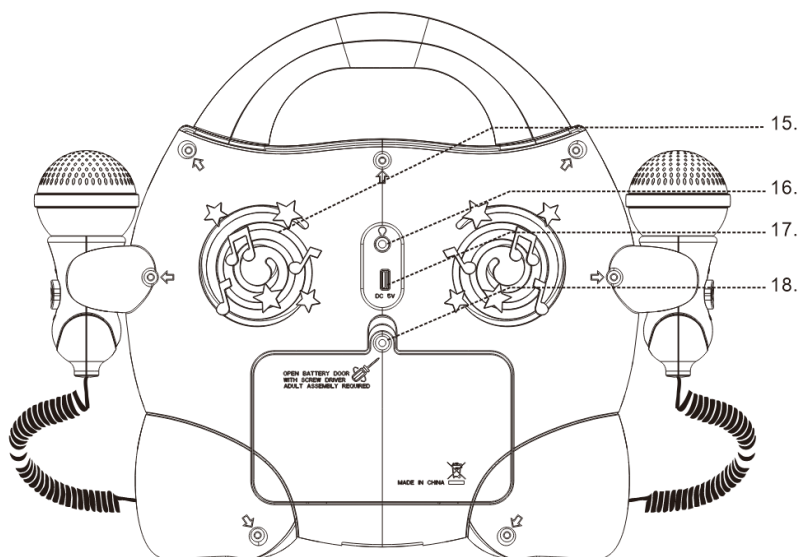
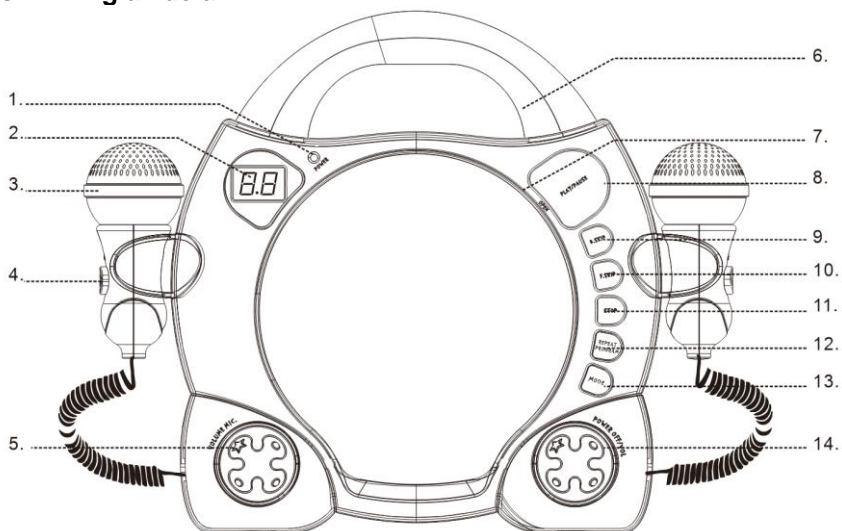

- | | |
|------------------------------|--------------------------------|
| 1. Strömindikator | 10. Knapp för att hoppa framåt |
| 2. Skärm | 11. Stopp |
| 3. Mikrofon | 12. Upprepa/programmera |
| 4. Mikrofonknapp | 13. Läge (CD/BT) |
| 5. Mikrofonens volymkontroll | 14. Ström på/volym |
| 6. Handtag | 15. Högtalare |
| 7. Öppna CD-luckan | 16. Hörlurar |
| 8. Spela upp/paus | 17. DC-ingång (Type-C) |
| 9. Knapp för att hoppa bakåt | 18. Batterifack |

INSTALLERA BATTERI

1. Öppna batteriluckan: Använd en skruvmejsel för att skruva bort skruven och skjut sedan upp batteriluckan (enligt bilden).
2. Sätt i batterierna och se till att polerna "+" och "-" på batterierna stämmer överens med facket (enligt diagrammet).
3. Om batterierna inte är korrekt isatta fungerar inte enheten.
4. Byt ut alla batterier om ljudet blir svagt eller otydligt.
5. Om enheten inte används under en längre tidsperiod bör du ta ut batterierna för att förhindra läckage eller eventuella skador på enheten.

Förpackningen måste förvaras då den innehåller viktig information.

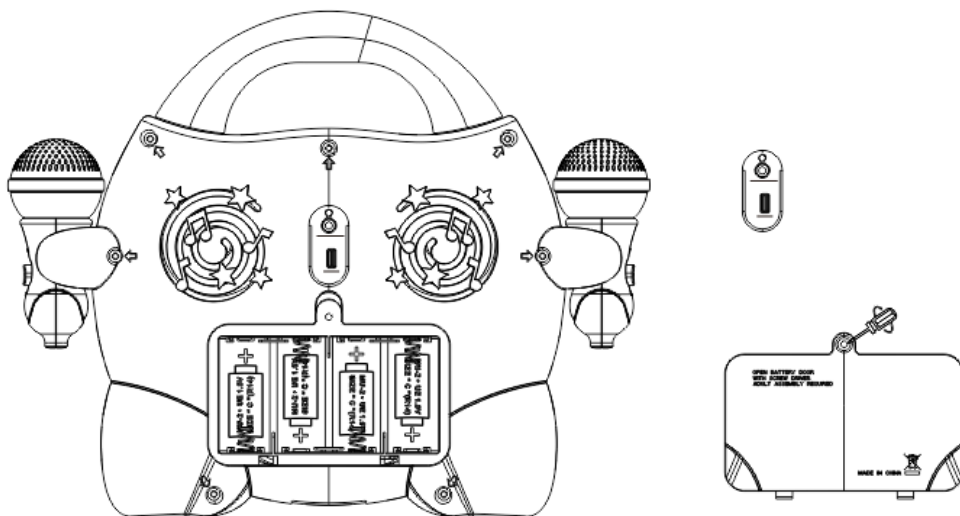

Automatisk standby

Vid uppspelning av media från en ansluten enhet kommer denna att automatiskt övergå i standby om:

- Ingen knapp trycks in under 10 minuter,
- Inget ljud kommer från en ansluten enhet under 10 minuter.

Användning

Vrid ratten POWER för att slå PÅ och stänga AV enheten.

Justera volymen

Vrid volymratten medurs för att höja volymen.

Vrid volymratten moturs för att sänka volymen.

Justera mikrofonvolymen

Vrid ratten MIC Volume medurs för att höja mikrofonvolymen.

Vrid ratten MIC Volume moturs för att sänka mikrofonvolymen.

Bluetooth-läge

För att ansluta din mobiltelefon måste du följa flera olika steg:

1. Aktivera Bluetooth från din mobiltelefon (se telefonens användarhandbok)
2. Vrid ratten **POWER** för att slå på enheten och tryck sedan på knappen **MODE** upprepade gånger till indikatorn "BT" visas på displayen. Den blir redo för automatisk parkoppling.
3. Använd en mobiltelefon för att söka efter en Bluetooth-enhet med namnet "**Lenco KCD-011kids**".
4. Välj "**Lenco KCD-011kids**" på telefonen och du får möjligheten att ansluta eller inte. Anslut till den med lösenordet "0000" (i förekommande fall). När anslutningen är slutförd visas Bluetooth-indikatorn "BT" på displayen.

Automatisk anslutning med din telefon

Parkoppling behövs enbart den första gången som enheten och telefonen används tillsammans. När enheten och telefonen har parkopplats en gång, kommer de att ansluta automatiskt när enheten är på och Bluetooth är aktiverad på telefonen. Nästa gång du aktiverar din enhet ansluter den automatiskt till den mobiltelefon som senast kopplades in.

Spela från Bluetooth-enhet

Anslut via Bluetooth och tryck sedan på knappen PLAY/PAUSE för att spela upp. Tryck på knapparna F.SKIP eller B.SKIP för att hoppa bakåt eller framåt mellan spåren. Tryck på knappen PLAY/PAUSE igen för att pausa eller återuppta uppspelningen. Tryck på och håll knappen PLAY/PAUSE nedtryckt för att koppla bort alla parkopplade Bluetooth-enheter.

Spela en kompaktskiva (CD)

Obs! Rör aldrig laserlinsen inuti CD-facket. Rengör laserlinsen med en CD-rengöringsskiva om den blir smutsig.

1. Vrid på ratten **POWER** för att slå på enheten.
2. Tryck på **MODE**-knappen flera gånger för att välja CD-funktion.
3. Öppna CD-luckan och placera en CD-skiva i facket (med den tryckta sidan/etiketten uppåt).
4. Stäng CD-luckan så roterar skivan i några sekunder innan den spelar upp det första spåret automatiskt.
5. Tryck på knappen **PLAY/PAUSE** för att tillfälligt stoppa uppspelningen, och tryck sedan på den igen för att återuppta uppspelningen.
6. Tryck på knappen **STOP** för att stoppa uppspelningen.

BAKÅT/FRAMÅT

1. Knapparna **F.SKIP** och **B.SKIP** används för att hoppa till ett annat spår. De kan dessutom hållas nedtryckta för att skanna ett spår på skivan med hög hastighet.
2. Tryck på knappen **B.SKIP** en gång för att hoppa till början av det aktuella spåret. Tryck två eller fler gånger för att lyssna på de föregående spåren på skivan.
3. Tryck på knappen **F.SKIP** för att börja spela upp nästa spår på skivan.
4. Tryck på och håll knappen **B.SKIP** nedtryckt för att spola tillbaka det aktuella spåret mot början. Släpp knappen när önskad sektion av spåret har hittats och normal uppspelning återupptas.
5. Tryck på och håll knappen **F.SKIP** nedtryckt för att snabbspola det aktuella spåret nästa spår. När det önskade spåravsnittet är hittat släpper du den valda knappen och normal uppspelning återtas.

UPPREPNINGSFUNKTION

CD REPEAT-knappen kan användas för att upprepa ett enstaka eller alla spår på en kompaktskiva.

Funktionen Repetera ett spår används genom att välja det spår som ska repeteras. Tryck sedan på knappen **REPEAT** en gång för att aktivera upprepning av enstaka spår. Tryck på knappen PLAY/PAUSE för att spela upp spåret. Du kan använda funktionen "All Tracks Repeat" (Upprepa alla spår) genom att trycka på knappen **REPEAT** två gånger. Tryck på knappen **PLAY/PAUSE** för att börja spela upp spåret.

PROGRAMFUNKTION

Programfunktionen kan användas för att programmera upp till 20 spår som ska spelas upp i en vald ordningsföljd.

1. Tryck på knappen **STOP** för att visa alla spårnummer, såsom "20".
2. Tryck på knappen **PROGRAM** en gång – LED-DISPLAYEN visar "01".
3. Tryck på knapparna **F.SKIP** (HOPPA FRAMÅT) eller **B.SKIP** (HOPPA BAKÅT) för att välja ett spår.

- Tryck på knappen **PROGRAM** igen för att spara det valda spåret.
- Upprepa steg 2 och 3 ovan för att programmera andra spår.
- Tryck på knappen **PLAY/PAUSE** för att start programmerad uppspelning.
- Tryck på knappen **STOP** två gånger för att radera den programmerade sekvensen.

OBS: Högst 20 spår kan programmeras att spelas upp i valfri ordning.

SEKTIONEN SKIVA

- Placera en skiva i CD-spelaren.
- Tryck på knappen **PLAY/PAUSE**.
- Skjut reglaget MICROPHONE ON/OFF till läget ON medan du sjunger.
- Justera ratten VOLUME MIC till önskad volym.

OBS! Placera inte mikrofonen för nära högtalaren då detta kan orsaka återkoppling (skrik ljud) genom högtalaren.

Tekniska Specifikationer

Inspänning	5 VDC
Drivrutiner för högtalare	8 Ω, 3 W, 2 st
Batterier	4 x 1,5 V MU-2/STORLEK "C" (R14) (ingår ej)
Bluetooth-frekvens:	2 402–2 480 MHz
Bluetooth-version:	V5.0
EIRP/RF uteffekt:	0,78 dBm
Energiförbrukning	Max. 5 W
Energiförbrukning (standby)	< 1 W
Driftstemperatur	0°C - 35°C
Driftsläge	Horisontell
Enhetens mått	310 x 95 x 240 mm
Vikt	1,1 kgs

Obs! Det högsta anslutningsavståndet är ca 10 meter. Placera din Bluetooth-enhet så nära denna enhet som möjligt för att undvika störningar i anslutningen.

WARNING! Risk för skada på hörseln

- Undvik alltför hög volym, framför allt under längre perioder eller vid frekvent användning. Alltför hög volym kan leda till permanent hörselskada.
- Lyssna med en rimlig volym under rimliga tidsperioder.
- Var försiktig så du inte justerar volymen när hörseln anpassar sig.
- Höj inte volymen så högt att du inte kan höra vad händer omkring dig.



Om skivorna

	<p>Hantering</p> <p>Rör inte skivornas undersida.</p> <p>Håll skivorna i kanterna för att undvika fingeravtryck på ytan. Damm, fingeravtryck eller repor kan orsaka felfunktion.</p> <p>Fäst aldrig etiketter eller klistertejp på skivan.</p>
	<p>Förvaring</p> <p>Lägg tillbaka skivorna i deras fodral efter användning.</p> <p>Exponera aldrig skivor för direkt solljus eller värmekällor. Lämna aldrig kvar skivor i en bil som parkerats i fullt solljus.</p>

	<p>Rengöring</p> <p>Använd en ren, mjuk och luddfri trasa för att rengöra skivan. Arbeta från mitten och gå utåt i en rak linje. Använd inte rengöringsmedel som t.ex. bensin, förtunningsmedel, kommersiellt tillgängliga rengöringsmedel eller antistatiska sprayer för vinylskivor.</p>
--	---

1. Garanti

Lenco erbjuder service och garanti i enlighet med europeisk lagstiftning, vilket innebär vid fall av reparationer (både under och efter garantins giltighetsperiod) ska du kontakta din lokala återförsäljare.

Viktigt: det går inte att skicka produkter som behöver repareras direkt till Lenco.

Viktigt: om denna enhet öppnas eller på något sätt tas omhand av ett icke-officiellt servicecenter så upphör garantin.

Denna enhet är inte lämplig för yrkesmässig användning. Vid yrkesmässig användning, upphör samtliga garantier från tillverkaren att gälla.

2. Friskrivningsklausul

Uppdateringar av hård mjukvara och/eller hårdvarukomponenter görs regelbundet. Därmed kan vissa anvisningar, specifikationer och bilder i denna dokumentation skilja sig något från din särskilda situation. Alla artiklar beskrivna in denna guide är endast för illustration och kan inte tillämpas på någon speciell situation. Inga juridiska rättigheter eller anspråk kan erhållas från beskrivningen i denna manual.

3. Bortskaffande av gammal enhet



Denna symbol anger att den relevanta elektriska produkten eller batteriet ska inte kasseras i det allmänna hushållsavfallet i Europa. När den korrekta avfallsbehandlingen för produkten och batteriet ska säkerställas, ska elektrisk utrustning eller batterier kasseras i enlighet med varje krav på tillämplig lokal lagstiftning. Genom detta handlande, bidrar du till att återvinna naturresurser och förbättra normer för miljöskydd och kassering av elektrisk avfall (elektrisk och elektronisk utrustning).

4. FÖRSÄKRAN OM ÖVERENSSTÄMMELSE

Härmed intygar Commaxx att radioutrustningen av typen [Lenco KCD-011kids] överensstämmer med direktiv 2014/53/EU. Den fullständiga texten gällande EU-försäkran om överensstämmelse finns på följande internetadress:

https://commaxx-certificates.com/doc/kcd-011kids_doc.pdf

RF-typ	Frekvensintervall (MHz)	Effekt (dBm)
Bluetooth	2 402 - 2 480	< 6

5. Service

För mer information och support via vår helpdesk går du till www.lenco.com
Commaxx B.V. Wiebachstraat 37, 6466 NG Kerkrade, The Netherlands.

UWAGA:

Użycie urządzeń sterujących, regulacja lub wykonywanie procedur innych niż opisane w niniejszej instrukcji obsługi może skutkować narażeniem na szkodliwe promieniowanie.

ŚRODKI OSTROŻNOŚCI PRZED ROZPOCZĘCIEM UŻYTKOWANIA**ZAPAMIĘTAJ PONIŻSZE WSKAZÓWKI.:**

1. Nie zasłaniaj ani nie zakrywaj otworów wentylacyjnych. Jeżeli urządzenie zostanie umieszczone na półce, należy pozostawić po 5 cm (2") wolnej przestrzeni dookoła urządzenia.
2. Zainstaluj urządzenie zgodnie ze wskazówkami znajdującymi się w załączonej do niego instrukcji dla użytkownika.
3. Przechowuj urządzenie z dala od źródeł ciepła, takich jak kaloryfery, podgrzewacze, piece, świece i inne produkty generujące ciepło, a także otwartego płomienia. Z urządzenia można korzystać tylko w klimacie umiarkowanym. Unikaj wyjątkowo zimnych lub gorących temperatur. Temperatura pracy między 0° i 35°C.
4. Unikaj korzystania z urządzenia w otoczeniu silnego pola magnetycznego.
5. Wyładowanie elektrostatyczne może zakłócić poprawne funkcjonowanie urządzenia. W takiej sytuacji należy zresetować i ponownie uruchomić urządzenie, zgodnie z instrukcją obsługi. W trakcie przesyłania plików należy zachować szczególną ostrożność i chronić urządzenie przed wyładowaniami elektrostatycznymi.
6. Ostrzeżenie! Nigdy nie umieszczaj żadnych przedmiotów w otworach wentylacyjnych produktu. Wewnątrz urządzenia znajdują się podzespoły zasilane wysoką wartością napięcia. Umieszczenie obcego przedmiotu w urządzeniu może skutkować porażeniem prądem i/lub zwarcieniem podzespołów. Z tego samego względu nie należy zalewać urządzenia wodą lub inną cieczą.
7. Nie korzystaj z urządzenia w pomieszczeniach mokrych lub wilgotnych, takich jak łazienki, zaparowane kuchnie lub w pobliżu basenu.
8. Nie narażaj urządzenia na kapiącą lub pryskającą wodę oraz upewnij się, że żadne przedmioty wypełnione wodą, jak wazon, nie są na nim stawiane.
9. Nie korzystaj z urządzenia, jeżeli w jego wnętrzu może wystąpić kondensacja pary wodnej. Jeśli używasz urządzenia w ciepłym, wilgotnym pomieszczeniu, w jego wnętrzu mogą pojawić się krople wody lub kondensacja, powodując nieprawidłowe funkcjonowanie. Poczekaj od 1 do 2 godzin, zanim włączysz urządzenie. Przed doprowadzeniem zasilania do urządzenia powinno ono być całkowicie suche.
10. Urządzenie zostało wyprodukowane z najwyższą starannością i kilkakrotnie sprawdzone przed opuszczeniem fabryki, mimo to nie można wykluczyć wystąpienia problemów, które są typowe dla urządzeń elektronicznych. W razie zauważenia dymu, nadmiernego rozgrzania się urządzenia lub innego nieoczekiwanego zjawiska należy niezwłocznie odłączyć urządzenie od źródła zasilania.
11. Urządzenie należy podłączyć do źródła zasilania zgodnego z tabliczką znamionową. Jeżeli nie wiesz jakie zasilanie dostępne jest w Twoim domu, zapytaj sprzedawcę lub lokalnego dostawcę energii elektrycznej.
12. Przechowuj z dala od zwierząt. Niektóre zwierzęta lubią gryźć kable zasilania.
13. Do czyszczenia urządzenia używaj miękkiej, suchej ściereczki. Nie używaj rozpuszczalników lub środków na bazie benzyny. Do usunięcia uporczywych zabrudzeń można użyć ściereczki zwilżonej roztworem detergentu.

14. Dostawca nie odpowiada za uszkodzenie lub utratę danych, do której doszło w wyniku awarii, nieprawidłowego użycia, modyfikacji urządzenia lub wymiany baterii.
15. Nie rozłączaj połączenia podczas formatowania urządzenia lub przesyłania plików. W przeciwnym razie może dojść do utraty lub uszkodzenia danych.
16. Jeśli urządzenie ma funkcję odtwarzania USB, pamięć USB należy podłączyć bezpośrednio do urządzenia. Nie używaj do tego celu przewodów przedłużających USB, gdyż sprzyja to pojawieniu się zakłóceń, które mogą uszkodzić dane.
17. Na spodzie lub z tyłu urządzenia znajduje się tabliczka znamionowa.
18. Urządzenie to nie jest przeznaczone do użytku przez osoby (w tym dzieci) o ograniczonej sprawności fizycznej, postrzegania i umysłowej, a także osoby nieposiadające doświadczenia i niezbędnej wiedzy, chyba że pozostają pod nadzorem lub zostały poinformowane o prawidłowym użytkowaniu urządzenia przez osobę odpowiedzialną za ich bezpieczeństwo.
19. Niniejszy produkt jest przeznaczony wyłącznie do użytku nieprofesjonalnego i nie jest przeznaczony do użytku komercyjnego czy przemysłowego.
20. Sprawdź, czy urządzenie znajduje się w stabilnej pozycji. Uszkodzenia w wyniku używania urządzenia w niestabilnej pozycji, z powodu wibracji lub wstrząsów albo nieprzestrzegania żadnych innych ostrzeżeń lub środków ostrożności zawartych w tej instrukcji obsługi nie są objęte gwarancją.
21. Nigdy nie zdejmuj z urządzenia jego obudowy.
22. Nigdy nie umieszczaj tego urządzenia na innym sprzęcie elektronicznym.
23. Nie pozwól, by dzieci miały dostęp do plastikowych toreb.
24. Stosuj wyłącznie przystawki/akcesoria wskazane przez producenta.
25. Wszelkie naprawy zlecaj wykwalifikowanemu personelowi. Serwisowanie jest konieczne, jeśli urządzenie zostało w jakikolwiek sposób uszkodzone, np. przewód zasilający lub wtyczka, gdy rozlał się płyn lub coś wpadło do środka, gdy urządzenie zostało narażone na deszcz lub wilgoć, nie działa prawidłowo lub zostało upuszczone.
26. Długie narażenie na głośne dźwięki podczas słuchania przez słuchawki może doprowadzić do tymczasowej lub trwałej utraty słuchu.
27. Jeśli produkt został dostarczony z kablem zasilania lub zasilaczem AC:
 - Jeśli wystąpią jakiegokolwiek problemy, odłącz przewód zasilający i zwróć się do wykwalifikowanego personelu serwisowego.
 - Chroń zasilacz przed nadeptaniem lub przytrzaśnięciem. Zachowaj szczególną ostrożność w pobliżu wtyczek oraz miejsca, z którego wychodzi przewód. Nie umieszczaj na zasilaczu ciężkich przedmiotów, które mogą go uszkodzić. Przechowuj urządzenie w miejscu niedostępnym dla dzieci! Zabawa przewodem zasilającym może skutkować poważnymi obrażeniami ciała dziecka.
 - Zawsze odłączaj zasilanie urządzenia podczas burzy z wyładowaniami atmosferycznymi, lub gdy nie jest używane przez dłuższy czas.
 - Gniazdo zasilające powinno znajdować się blisko urządzenia. Ponadto należy zapewnić łatwy dostęp do gniazda.
 - Nie przeciążaj gniazd zasilających prądu przemiennego ani przedłużaczy. Przeciążenie może spowodować pożar lub porażenie prądem.
 - Urządzenia o konstrukcji klasy 1. należy podłączyć do gniazda zasilającego z uziemieniem.
 - Urządzenia spełniające normy 2. klasy ochronności nie wymagają podłączenia do uziemienia.

- Odłączając przewód od gniazda zasilającego, zawsze chwytaj za wtyczkę. Nie ciągnij za przewód zasilający. Może to spowodować zwarcie.
 - Nie używaj uszkodzonego przewodu zasilającego lub wtyczki ani nie korzystaj z gniazda, które nie jest poprawnie zamocowane. W przeciwnym razie może dojść do pożaru lub porażenia prądem.
28. Ostrzeżenia dotyczące baterii:
- Ryzyko wybuchu w przypadku włożenia baterii w niewłaściwy sposób. Wymieniaj tylko na ten sam lub równoważny typ.
 - Baterii nie można narażać na ekstremalnie wysokie lub niskie temperatury, niskie ciśnienie atmosferyczne na dużych wysokościach podczas korzystania, przechowywania lub transportu.
 - Wymiana baterii na nieprawidłowy typ może spowodować wybuch lub wyciek płynów lub gazów łatwopalnych.
 - Wrzucenie baterii do ognia lub gorącego piekarnika albo mechaniczne zgniecenia lub przecięcie baterii mogą spowodować wybuch.
 - Pozostawienie baterii w ekstremalnie wysokiej temperaturze otoczenia może spowodować wybuch lub wyciek płynów lub gazów łatwopalnych.
 - Bateria narażona na ekstremalnie niskie ciśnienie atmosferyczne może spowodować wybuch lub wyciek płynów lub gazów łatwopalnych.
 - Należy pamiętać o środowiskowych aspektach utylizacji baterii.

INSTALACJA

- Rozpakuj wszystkie elementy i usuń z nich materiały ochronne.
- Nie podłączaj urządzenia do zasilania przed sprawdzeniem źródła zasilania ani przed wykonaniem pozostałych połączeń.

OSTRZEŻENIE

Produkt z laserem klasy 1

PRODUKT Z LASEREM KLASY 1
APPAREIL Á LASER DE CLASSE 1
PRODUCTO LASER DE CLASE 1

OSTROŻNIE
NIEDZIWIALNE PROMIENIOWANIE
LASEROWE W PRZYPADKU
OTWARCIA I USZKODZENIA BLOKAD.
NALEŻY UNIKAĆ NARAŻENIA NA
WIĄZKĘ



Ten produkt zawiera urządzenie z laserem o niskim poziomie mocy.

Ostrzeżenie: Nie należy dotykać soczewek.

Ostrzeżenie: Niezalecany dla dzieci poniżej 3 roku życia.



Akcesoria:

Kabel typu C

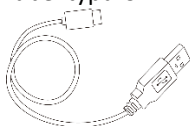

Opis części

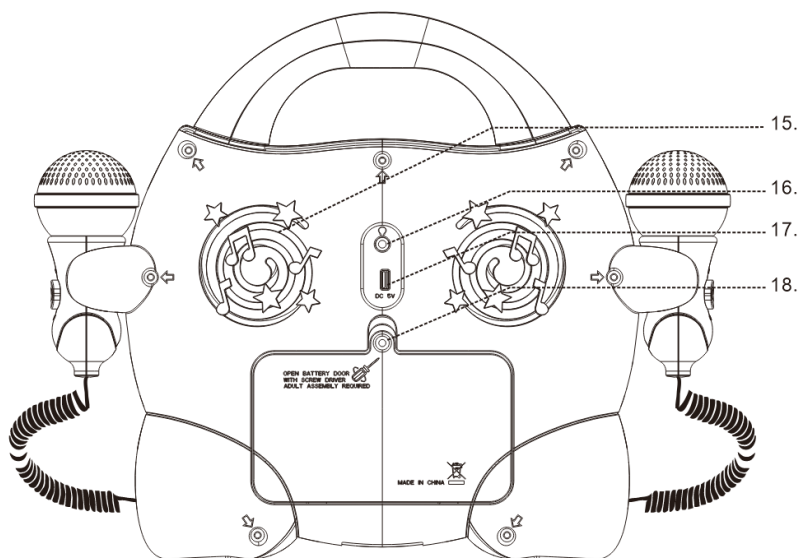
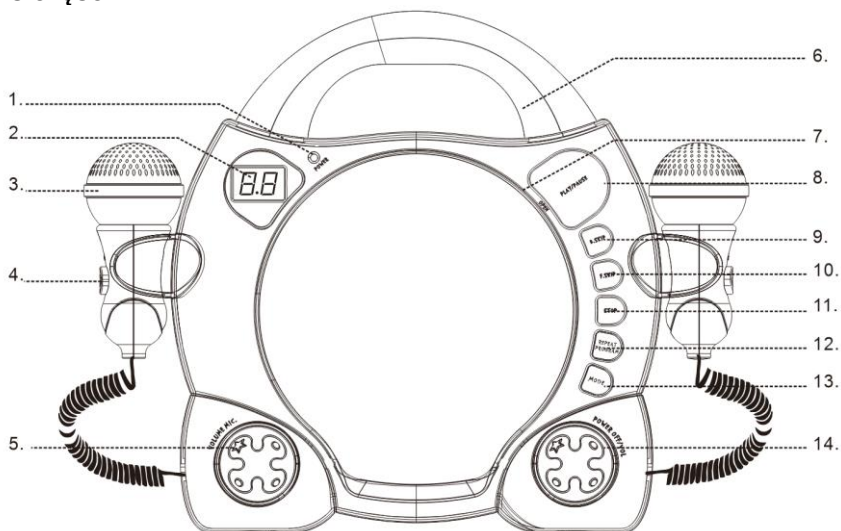

- | | |
|-----------------------------------|------------------------------------|
| 1. Wskaźnik zasilania | 10. Przycisk przewijania do przodu |
| 2. Wyświetlacz | 11. Stop |
| 3. Mikrofon | 12. Powtarzanie/program |
| 4. Przełącznik mikrofonu | 13. Tryb (CD/BT) |
| 5. Regulator głośności mikrofonu | 14. Włącznik/głośność |
| 6. Uchwyt | 15. Głośnik |
| 7. Otwieranie drzwiczek napędu CD | 16. Słuchawki |
| 8. Odtwarzanie/wstrzymanie | 17. Wejście DC (typ C) |
| 9. Przycisk przewijania do tyłu | 18. Przedział baterii |

INSTALACJA BATERII

1. Aby otworzyć pokrywę przedziału baterii: Za pomocą śrubokręta poluzuj śrubkę i wyciągnij drzwiczki przedziału baterii (jak pokazano na ilustracji).
2. Zainstaluj baterie, upewniając się, że oznaczenia „+” i „-” na bateriach są prawidłowo umieszczone (jako pokazano na ilustracji).
3. Jeśli baterie nie zostaną prawidłowo zainstalowane, zestaw nie będzie działać.
4. Jeśli dźwięk jest słaby lub niewyraźny, wymień wszystkie baterie.
5. Jeśli urządzenie nie będzie używane przez długi czas, wyjmij baterie, by zapobiec wyciekowi lub możliwemu uszkodzeniu urządzenia.

Zachowaj opakowanie, gdyż zawiera ważne informacje.

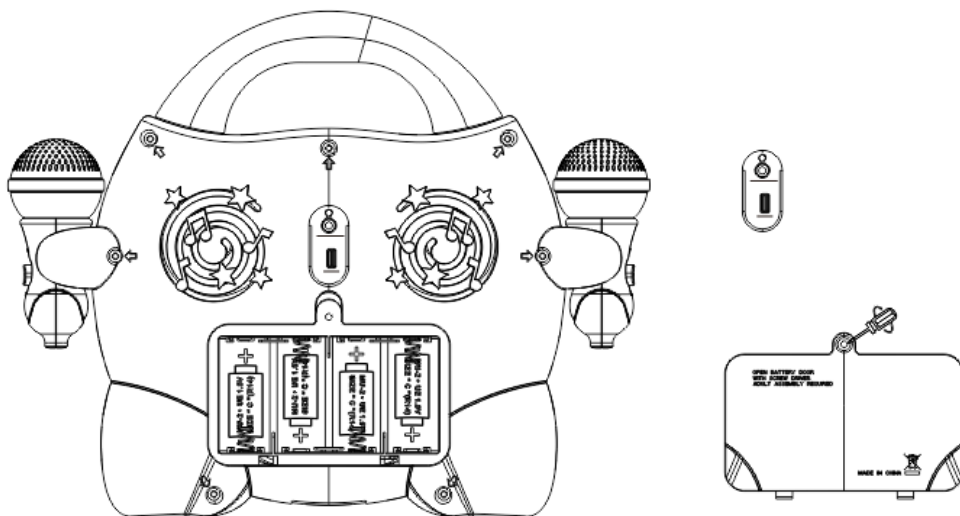

Automatyczny tryb gotowości

Podczas odtwarzania multimedialnych z podłączonego urządzenia, automatycznie przełączy się ono do trybu gotowości, jeśli:

- przez 10 minut nie zostanie naciśnięty żaden przycisk,
- przez 10 minut z podłączonego urządzenia nie będzie przesłany żaden dźwięk.

Obsługa urządzenia

Obróć pokrętkę POWER, by włączyć (ON) lub wyłączyć (OFF) urządzenie.

Dostosowanie głośności

Obróć pokrętkę Volume w kierunku zgodnym z ruchem wskazówek zegara, by zwiększyć poziom głośności.

Obróć pokrętkę Volume w kierunku przeciwnym do ruchu wskazówek zegara, by zmniejszyć poziom głośności.

Dostosowanie głośności mikrofonu

Obróć pokrętkę MIC Volume w kierunku zgodnym z ruchem wskazówek zegara, by zwiększyć poziom głośności.

Obróć pokrętkę MIC Volume w kierunku przeciwnym do ruchu wskazówek zegara, by zmniejszyć poziom głośności.

Tryb Bluetooth

Aby podłączyć telefon komórkowy należy wykonać następujące kroki:

1. Włącz funkcję Bluetooth na telefonie komórkowym (informacje na ten temat znajdziesz w instrukcji użytkownika telefonu)
2. Obróć pokrętko **POWER**, by włączyć urządzenie, a następnie naciśnij wielokrotnie przycisk **MODE**, aż na wyświetlaczu pojawi się wskaźnik „BT”. Urządzenie będzie gotowe do automatycznego parowania.
3. Na telefonie komórkowym wyszukaj urządzenie Bluetooth o nazwie „Lenco KCD-011kids”.
4. Wybierz „Lenco KCD-011kids” na telefonie. Pojawi się opcja połączenia. Połącz z nim, używając hasła „0000” (jeśli jest konieczne). Po pomyślnym połączeniu na wyświetlaczu pojawi się wskaźnik „BT”.

Automatyczne łączenie z telefonem

Parowanie jest wymagane, gdy urządzenie i telefon są użyte razem po raz pierwszy. Po jednokrotnym sparowaniu urządzenia i telefonu będą się one automatycznie łączyć po włączeniu urządzenia, jeśli funkcja Bluetooth jest włączona na telefonie. Po następnym włączeniu urządzenie automatycznie połączy się z ostatnio sparowanym telefonem komórkowym.

Odtwarzanie z urządzenia Bluetooth

Po pomyślnym sparowaniu Bluetooth naciśnij przycisk PLAY/PAUSE, by odtwarzać. Naciśnij przycisk F.SKIP lub B.SKIP, by pominąć ścieżki do przodu lub do tyłu. Aby wstrzymać lub wznowić odtwarzanie, ponownie naciśnij przycisk PLAY/PAUSE. Naciśnij i przytrzymaj przycisk PLAY/PAUSE, by rozłączyć wszystkie sparowane urządzenia Bluetooth.

Odtwarzanie płyty kompaktowej (CD)

UWAGA: Nigdy nie należy dotykać soczewek laserowych wewnątrz komory napędu CD. Jeśli soczewka laserowa się zabrudzi, wyczyść ją płytą czyszczącą CD.

1. Obróć pokrętko **POWER**, by włączyć urządzenie.
2. Naciśnij wielokrotnie przycisk **MODE**, by wybrać funkcję CD.
3. Otwórz drzwiczki napędu CD i umieść na tacce płytę CD (drukowaną stroną skierowaną do góry).
4. Zamknij DRZWICZKI CD. Płyta CD będzie się przez kilka sekund obracać, a następnie automatycznie rozpocznie odtwarzanie pierwszej ścieżki.
5. Aby tymczasowo wstrzymać odtwarzanie, naciśnij przycisk **PLAY/PAUSE**. By wznowić, naciśnij go ponownie.
6. Naciśnij przycisk **STOP**, by zatrzymać odtwarzanie.

PRZEWIJANIE DO TYŁU/DO PRZODU

1. Przyciski **F.SKIP** i **B.SKIP** służą do przeskakiwania do innego numeru ścieżki. Przytrzymując, można szybko przeszukać ścieżki na płycie.
2. Naciśnij jednokrotnie przycisk **B.SKIP**, by przeskoczyć do początku bieżącej ścieżki. Naciśnij go dwa razy lub więcej, by słuchać poprzednich ścieżek na płycie.
3. Naciśnij przycisk **F.SKIP**, by rozpocząć odtwarzanie następnych ścieżek na płycie.
4. Naciśnij i przytrzymaj przycisk **B.SKIP**. Bieżąca ścieżka zostanie przewinięta w tył do jej początku. Po znalezieniu żądanej sekcji ścieżki, zwolnij przycisk i wznowi się normalne odtwarzanie.
5. Naciśnij i przytrzymaj przycisk **F.SKIP**. Odtwarzanie bieżącej ścieżki zostanie przyspieszone w przód do następnej.
Po znalezieniu żądanej sekcji ścieżki, zwolnij przycisk i wznowi się normalne odtwarzanie.

FUNKCJA POWTARZANIA

Przycisku napędu CD REPEAT można użyć do powtórzenia pojedynczej ścieżki lub wszystkich ścieżek na płycie kompaktowej.

Aby wybrać funkcję pojedynczej ścieżki, wybierz ścieżkę, którą chcesz powtarzać, a następnie jednokrotnie naciśnij przycisk **REPEAT**, by aktywować powtarzanie pojedynczej ścieżki. Naciśnij przycisk PLAY/PAUSE, by odtwarzać ścieżkę. Aby wybrać funkcję powtarzania wszystkich ścieżek, dwukrotnie naciśnij przycisk **REPEAT**, by aktywować funkcję powtarzania wszystkich ścieżek. Naciśnij przycisk **PLAY/PAUSE**, by rozpocząć odtwarzanie ścieżki.

FUNKCJA PROGRAM

Funkcja Program użyć do zaprogramowania odtwarzania 20 ścieżek w wybranej kolejności.

1. Naciśnij przycisk **STOP**, by wyświetlić liczbę wszystkich ścieżek, np. „20”.
2. Jednokrotnie naciśnij przycisk **PROGRAM**, a na wyświetlaczu LED pojawi się „01”.
3. Naciśnij przycisk **F.SKIP** (PRZEWIJANIE DO PRZODU) lub **B.SKIP** (PRZEWIJANIE DO TYŁU), by wybrać ścieżkę.
4. Ponownie naciśnij przycisk **PROGRAM**, by zapisać wybrany numer ścieżki.
5. Powtórz powyższe kroki 2 i 3, by zaprogramować inne ścieżki.
6. Naciśnij przycisk **PLAY/PAUSE**, by rozpocząć zaprogramowane odtwarzanie.
7. Aby wymazać zaprogramowaną sekwencję, dwukrotnie naciśnij przycisk **STOP**.

UWAGA: Możliwe jest zaprogramowanie w dowolnej kolejności maksymalnie 20 ścieżek.

SEKCJA PŁYTY — śpiewanie

1. Umieść płytę w napędzie CD.
2. Naciśnij przycisk **PLAY/PAUSE**.
3. Podczas śpiewania przesuń przełącznik włączania MIKROFONU do pozycji ON.
4. Dostosuj pokrętło VOLUME MIC dożądanego poziomu głośności.

UWAGA: Nie umieszczaj mikrofonu zbyt blisko głośnika, gdyż może to spowodować sprzężenie zwrotne (piszczenie) z głośnika.

Specyfikacje techniczne

Wejście	DC 5 V--
Zasilanie głośnika	8Ω, 3 W, 2 szt.
Baterie	4 x 1,5 V MU-2/ ROZMIAR „C”(R14) (nie dołączone do zestawu)
Częstotliwość Bluetooth:	2402–2480 MHz
Wersja Bluetooth:	V5.0
Moc wyjściowa EIRP/częstotliwości radiowej:	0,78 dBm
Pobór mocy	Maks. 5 W
Zużycie mocy (tryb gotowości)	< 1 W
Temperatura pracy	0°C – 35°C
Pozycja pracy	W poziomie
Wymiary urządzenia	310 x 95 x 240 mm
Waga	1,1 kgs

Uwaga: Maksymalna odległość połączenia wynosi około 10 metrów. Umieść swoje urządzenie Bluetooth jak najbliżej głośnika, by uniknąć zakłóceń połączenia.



OSTRZEŻENIE! Zagrożenie uszkodzeniem słuchu

1. Należy unikać wysokiego poziomu głośności, w szczególności przez długi czas lub zbyt często. Zbyt wysoki poziom głośności może spowodować trwałe uszkodzenie słuchu.
2. Słuchać należy na odpowiednim poziomie głośności przez rozsądny czas.
3. Należy pamiętać, że słuch dostosowuje się do poziomu dźwięku i unikać zmiany poziomu głośności.
4. Nie należy ustawiać poziomu głośności tak wysokiego, że zagłusza otoczenie.



O płytach

	<p>Obsługa</p> <p>Nie należy dotykać spodniej strony płyt.</p> <p>Płyty należy chwytać za krawędzie, by unikać pozostawiania odcisków palców na powierzchni. Wszelkie zanieczyszczenia, odciski palców lub zadrapania mogą spowodować nieprawidłowe działanie.</p> <p>Nigdy nie należy przyklejać na płycie etykiety lub taśmy klejącej.</p>
---	--

	<p>Przechowywanie</p> <p>Po użyciu należy włożyć płytę z powrotem do pudełka.</p> <p>Nigdy nie należy narażać płyt na bezpośrednie światło słoneczne lub źródła gorąca. Nigdy nie należy pozostawiać płyt w samochodzie zaparkowanym na pełnym słońcu.</p>
	<p>Czyszczenie</p> <p>Do czyszczenia płyt używaj czystej, miękkiej, niestrzępiącej szmatki. Wycieraj prostym ruchem od środka w kierunku krawędzi. Nie należy używać rozpuszczalników, takich jak benzyna, rozcieńczacze, dostępne w sklepach środki czyszczące lub aerozole antystatyczne do płyt winylowych.</p>

1. Gwarancja

Firma Lenco oferuje serwis i gwarancję zgodnie z prawem europejskim, co oznacza, że w przypadku napraw (zarówno podczas, jak i po upływie terminu gwarancji) należy zgłosić się do lokalnego sprzedawcy.

Istotna uwaga: Nie ma możliwości przesłania produktów wymagających napraw bezpośrednio do firmy Lenco.

Istotna uwaga: Gwarancja wygasa, jeśli urządzenie zostanie otwarte lub w jakikolwiek sposób wykorzystywane przez nieoficjalne centrum serwisowe.

Niniejsze urządzenie nie nadaje się do profesjonalnego zastosowania. W przypadku profesjonalnego zastosowania wszelkie zobowiązania gwarancyjne producenta zostaną unieważnione.

2. Zastrzeżenie

Aktualizacje komponentów oprogramowania i/lub sprzętu są wykonywane regularnie. W wyniku tego niektóre instrukcje, specyfikacje czy zdjęcia zawarte w niniejszej dokumentacji mogą różnić się nieco od poszczególnych sytuacji użytkownika. Wszystkie elementy opisane w niniejszym podręczniku służą jedynie celom ilustracyjnym i mogą nie mieć zastosowania w konkretnej sytuacji. Opis w niniejszej instrukcji nie powoduje żadnych praw lub uprawnień.

3. Utylizacja starego urządzenia



Symbol wskazuje, że odpowiedni produkt elektroniczny czy baterie nie mogą być utylizowane w Europie wraz z ogólnymi odpadami domowymi. Aby zapewnić odpowiedni proces zarządzania odpadami w odniesieniu do produktu i baterii, należy je utylizować zgodnie z przepisami obowiązującymi w danym kraju dotyczącymi wymagań w sprawie utylizacji urządzeń elektrycznych i baterii. W ten sposób użytkownik pomaga chronić zasoby naturalne oraz zwiększa poziom standardów ochrony środowiska w odniesieniu do zarządzania i utylizacji odpadów elektrycznych (dyrektywa o odpadach elektrycznych i elektronicznych).

4. DEKLARACJA ZGODNOŚCI

Firma Commaxx niniejszym oświadcza, że typ urządzenia radiowego [Lenco KCD-011kids] jest zgodny z dyrektywą 2014/53/EU. Pełny tekst deklaracji zgodności EU jest dostępny pod następującym adresem internetowym:

https://commaxx-certificates.com/doc/kcd-011kids_doc.pdf

Typ RF	Zakres częstotliwości (MHz)	Moc (dBm)
Bluetooth	2402-2480	<6

5. Serwis

Więcej informacji oraz wsparcie techniczne można znaleźć na stronie www.lenco.com

Commaxx B.V. Wiebachstraat 37, 6466 NG Kerkrade, The Netherlands.