

# Lenco

## Model Xemio-560



**User manual – 8GB MP3/MP4 player**

**Gebruikershandleiding – 8GB MP3/MP4-speler**

**Bedienungsanleitung – 8-GB-MP3/MP4-Player**

**Manuel d'utilisation du lecteur MP3/MP4 8 Go**

**Manual de usuario. Reproductor MP3/MP4 de 8 GB**

**Brugervejledning – MP3-/MP4-afspiller med 8 GB**

**Användarmanual – 8 GB MP3-/MP4-spelare**

**Käyttöopas – MP3/MP4-soitin 8 Gt:n muistilla**

## Index

English .....	3
Nederlands .....	15
Deutsch.....	27
Français.....	40
Español .....	53
Dansk/Norsk.....	65
Svenska .....	77
Suomi.....	89

**FR**

**Cet appareil se recycle**

À DÉPOSER EN MAGASIN    À DÉPOSER EN DÉCHÈTERIE

OU

**RACCOLTA CARTA**  
PAPER COLLECTION

**RACCOLTA PLASTICA**  
PLASTIC COLLECTION

**RACCOLTA PLASTICA**  
PLASTIC COLLECTION

**PAP 20**  
Scatola cartone  
Carton box

**PS 6**  
Elementi protettivi  
in polistirolo  
Polystyrene protection

**LDPE 4**  
Sachetto  
(per accessori)  
Plastic bag

Points de collecte sur [www.quefairedemesdechets.fr](http://www.quefairedemesdechets.fr)  
Privilégiez la réparation ou le don de votre appareil !

 **PENSEZ AU TRI**  
DES EMBALLAGES

**BARQUETTE ET FILM PLASTIQUE**  
À JETER

**ÉTUI CARTON**  
À RECYCLER

Consignes de tri pouvant varier localement : [www.consignesdetri.fr](http://www.consignesdetri.fr)

**CAUTION:**

Usage of controls or adjustments or performance of procedures other than those specified herein may result in hazardous radiation exposure.

**PRECAUTIONS BEFORE USE**

---

**KEEP THESE INSTRUCTIONS IN MIND:**

1. Do not cover or block any ventilation openings. When placing the device on a shelf, leave 5 cm (2") free space around the whole device.
2. Install in accordance with the supplied user manual.
3. Keep the device away from heat sources such as radiators, heaters, stoves, candles and other heat-generating products or naked flame. The device can only be used in moderate climates. Extremely cold or warm environments should be avoided. Working temperature between 0° and 35°C.
4. Avoid using the device near strong magnetic fields.
5. Electrostatic discharge can disturb normal usage of this device. If so, simply reset and restart the device following the instruction manual. During file transmission, please handle with care and operate in a static-free environment.
6. Warning! Never insert an object into the product through the vents or openings. High voltage flows through the product and inserting an object can cause electric shock and/or short circuit internal parts. For the same reason, do not spill water or liquid on the product.
7. Do not use in wet or moist areas such as bathrooms, steamy kitchens or near swimming pools.
8. The device shall not be exposed to dripping or splashing and make sure that no objects filled with liquids, such as vases, are placed on or near the apparatus.
9. Do not use this device when condensation may occur. When the unit is used in a warm wet room with damp, water droplets or condensation may occur inside the unit and the unit may not function properly; let the unit stand in power OFF for 1 or 2 hours before turning on the power: the unit should be dry before getting any power.
10. Although this device is manufactured with the utmost care and checked several times before leaving the factory, it is still possible that problems may occur, as with all electrical appliances. If you notice smoke, an excessive build-up of heat or any other unexpected phenomena, you should disconnect the plug from the main power socket immediately.
11. This device must operate on a power source as specified on the specification label. If you are not sure of the type of power supply used in your home, consult your dealer or local power company.
12. Keep away from animals. Some animals enjoy biting on power cords.
13. To clean the device, use a soft dry cloth. Do not use solvents or petrol based fluids. To remove severe stains, you may use a damp cloth with dilute detergent.
14. The supplier is not responsible for damage or lost data caused by malfunction, misuse, modification of the device or battery replacement.
15. Do not interrupt the connection when the device is formatting or transferring files. Otherwise, data may be corrupted or lost.

16. If the unit has USB playback function, the USB memory stick should be plugged into the unit directly. Don't use an USB extension cable because it can cause interference resulting in failing of data.
17. The rating label has been marked on the bottom or back panel of the device.
18. This device is not intended for use by people (including children) with physical, sensory or mental disabilities, or a lack of experience and knowledge, unless they're under supervision or have received instructions about the correct use of the device by the person who is responsible for their safety.
19. This product is intended for non professional use only and not for commercial or industrial use.
20. Make sure the unit is adjusted to a stable position. Damage caused by using this product in an unstable position vibrations or shocks or by failure to follow any other warning or precaution contained within this user manual will not be covered by warranty.
21. Never remove the casing of this device.
22. Never place this device on other electrical equipment.
23. Do not allow children access to plastic bags.
24. Only use attachments/accessories specified by the manufacturer.
25. Refer all servicing to qualified service personnel. Servicing is required when the device has been damaged in any way, such as the power supply cord or the plug, when liquid has been spilled or objects have fallen into the device, when the device has been exposed to rain or moisture, does not operate normally, or has been dropped.
26. Long exposure to loud sounds from personal music players may lead to temporary or permanent hearing loss.
27. If the product is delivered with power cable or AC power adaptor:
  - If any trouble occur, disconnect the AC power cord and refer servicing to qualified personnel.
  - Don't step on or pinch the power adaptor. Be very careful, particularly near the plugs and the cable's exit point. Do not place heavy items on the power adaptor, which may damage it. Keep the entire device out of children's reach! When playing with the power cable, they can seriously injure themselves.
  - Unplug this device during lightning storms or when unused for a long period.
  - The socket outlet must be installed near the equipment and must be easily accessible.
  - Do not overload ac outlets or extension cords. Overloading can cause fire or electric shock.
  - Devices with class 1 construction should be connected to a main socket outlet with a protective earthed connection.
  - Devices with class 2 construction do not require a earthed connection.
  - Always hold the plug when pulling it out of the main supply socket. Do not pull the power cord. This can cause a short circuit.
  - Do not use a damaged power cord or plug or a loose outlet. Doing so may result in fire or electric shock.
28. If the product contains or is delivered with a remote control containing coin/cell batteries:  
Warning:
  - "Do not ingest battery, Chemical Burn Hazard" or equivalent working.



- [The remote control supplied with] This product contains a coin/button cell battery. If the battery is swallowed, it can cause severe internal burns in just 2 hours and can lead to death.
- Keep new and used batteries away from children.
- If the battery compartment does not close securely, stop using the product and keep it away from children.
- If you think batteries might have been swallowed or placed inside any part of the body, seek immediate medical attention.

29. Caution about the use of Batteries:

- Danger of explosion if battery is incorrectly replaced. Replace only with the same or equivalent type.
- Battery cannot be subjected to high or low extreme temperatures, low air pressure at high altitude during use, storage or transportation.
- Replacement of a battery with an incorrect type that can result in an explosion or the leakage of flammable liquid or gas.
- Disposal of a battery into fire or a hot oven, or mechanically crushing or cutting of a battery, that can result in an explosion.
- Leaving a battery in an extremely high temperature surrounding environment that can result in an explosion or that leakage of flammable liquid or gas.
- A battery subjected to extremely low air pressure that may result in an explosion or the leakage of flammable liquid or gas.
- Attention should be drawn to the environmental aspects of battery disposal.

**INSTALLATION**

- Unpack all parts and remove protective material.
- Do not connect the unit to the mains before checking the mains voltage and before all other connections have been made.

	<p><b>WARNING:</b> When participating in the traffic listening to a personal music player can make the listener less aware of potential dangers such as approaching cars.</p>
	<p><b>WARNING:</b> To prevent possible hearing damage, do not listen at high volume levels for long periods.</p>

**Accessories included:**

USB charging cable



User manual

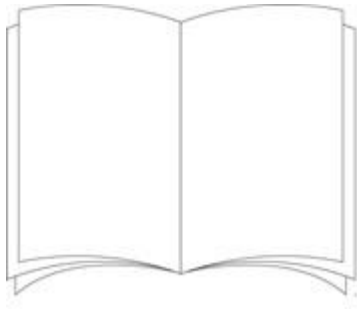

Earbuds x 3 pairs

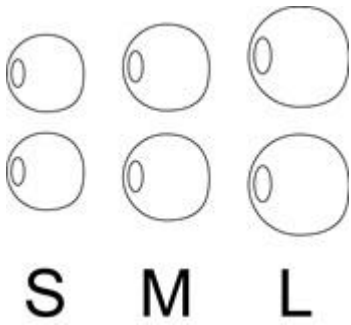

Footprint Earphone



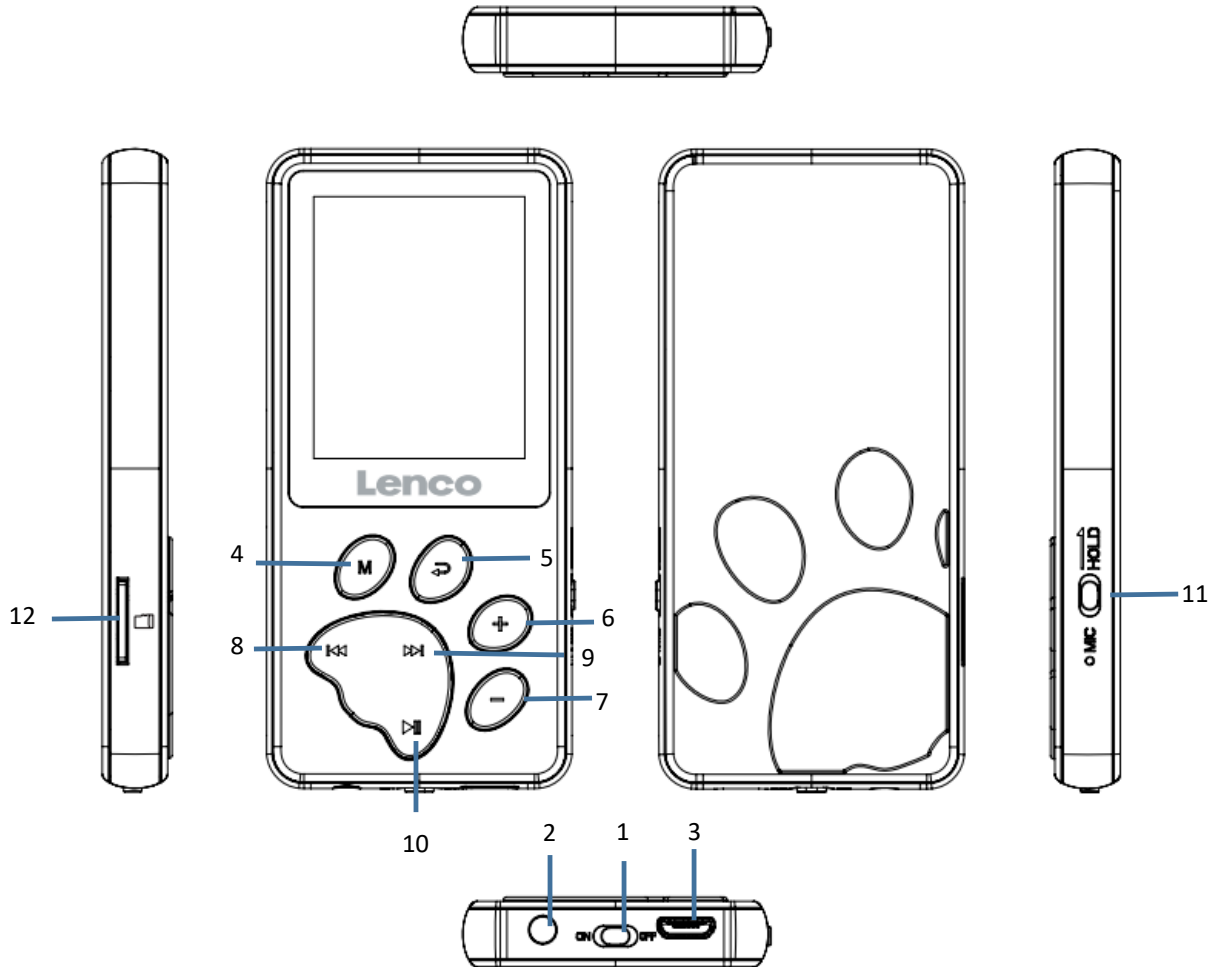

- |                           |                               |
|---------------------------|-------------------------------|
| 1. Power on-off           | 2. Earphone jack              |
| 3. Micro-USB jack         | 4. Menu                       |
| 5. Back/Exit to main menu | 6. Vol+/Scroll up             |
| 7. Vol-/Scroll down       | 8. Previous and fast backward |
| 9. Next and fast forward  | 10. Play/Pause/On-off/Enter   |
| 11. Hold/Unlock           | 12. Micro SD card slot        |

**Technical Specification**

Screen	1.8 inch 128×160 TFT LCD display
Flash memory	8 GB
Digital voice recording format	WAV
Audio playback	MP3/WMA/OGG/APE/FLAC/WAV/AAC-LC/ACELP
Video playback	AMV
Photo format	JPG, BMP and GIF
Micro-SD card	Max. 64GB
Battery	Rechargeable 180mAh Li-polymer battery

## Music

This unit can use a micro SD card (not included) for extra storage of files. Cards up to 64GB are supported

### Playing your music

Once you go to the music mode. You can play songs from the device itself (local folder) or from your inserted micro SD card (card folder).

When you have chosen the song you want to play, press  to Play/Pause.

To control the volume you press the + or - button, to increase/decrease the volume.

**Hearing protection: a hearing warning will appear on the screen when the volume reaches the 65dB level (safety regulation). To exceed this level press the + button. Now you can increase the volume to the maximum level (85dB)**

To play the next song, press the  button, hold this button to fast forward.

To play the previous song, press the  button, hold this button to fast backward.

You can also set you preferred equalizer mode. You do this by pressing the M button while playing a song and then select equalizer, the same goes for repeat.

## Video

Select the video mode. You can play videos from the device itself (local folder) or from your inserted micro SD card (card folder).

When you have chosen the video you want to play you press  to Play/Pause.

To control the volume you press the + or - button, to increase/decrease the volume.

To put a video on repeat play, you need to press the **M** button while on pause and choose the repeat option.

The video format readable by this player is AMV. See below how to convert a video file into AMV. We put a video converter software into the memory of your player. See below how to work with it.





### Convert Video files into AVI/AMV

This tool can be used to transform those video files into AMV/AVI format files on the computer before upload them to your player. Recommended use AMV/AVI for avoids video codec issues on your computer.

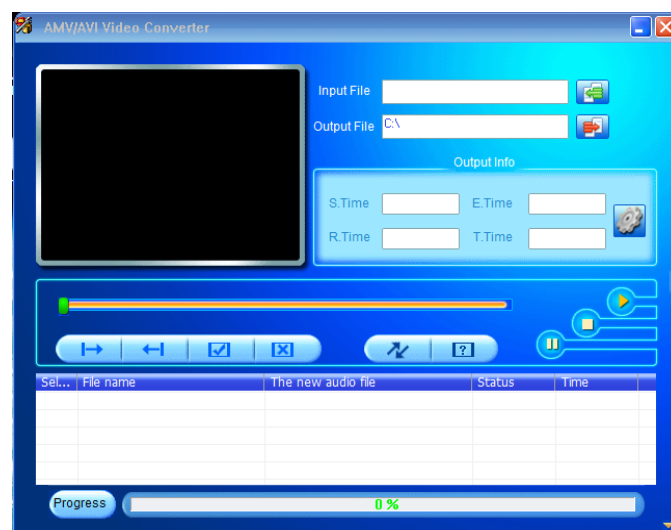

- To install this video convert tool to your computer, open a folder named “**UTILITIES > Video Conversion Software**” which stored in your player’s internal memory. (Download it onto your computer for copy and installation)
- Select “**Setup**” to start the install program, the software will automatically install to your computer.
- After installation is done, open folder “**Media Player Utilities**” > click program “**AMV & AVI Video converter**” in All Program bar on your window PC. The program interface as shown below:



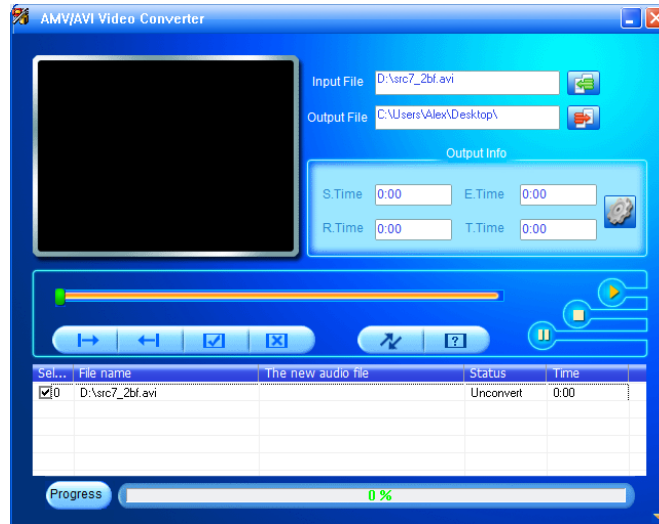

**Noted:** This program is used to convert video files into AVI/AMV format, currently only AVI/AMV format is supported by this player.

- Then click  to choose the folder where to save the AVI/AMV files, and then click  to select the folder where the original files are. The original file will show in the file window once selected.

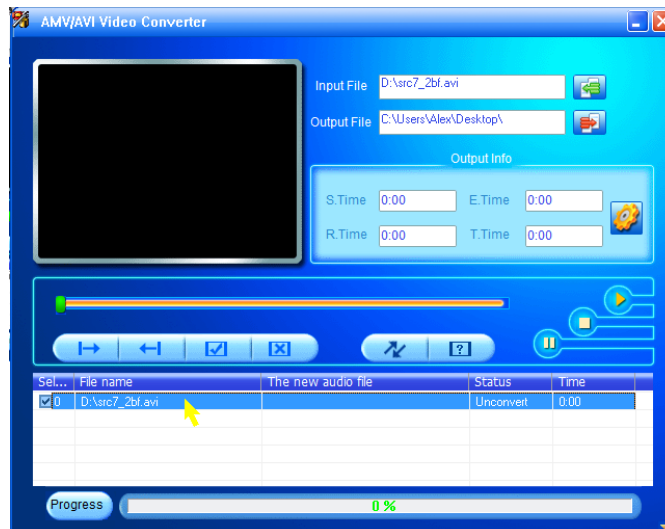

- Move the mouse arrow and left click mouse on the unconverted source files to select with highlight in the file window, then the  icon will be highlighted into  icon. Now click this  icon and a dialog box will be shown.



- Now click this  icon and a dialog box will be shown.

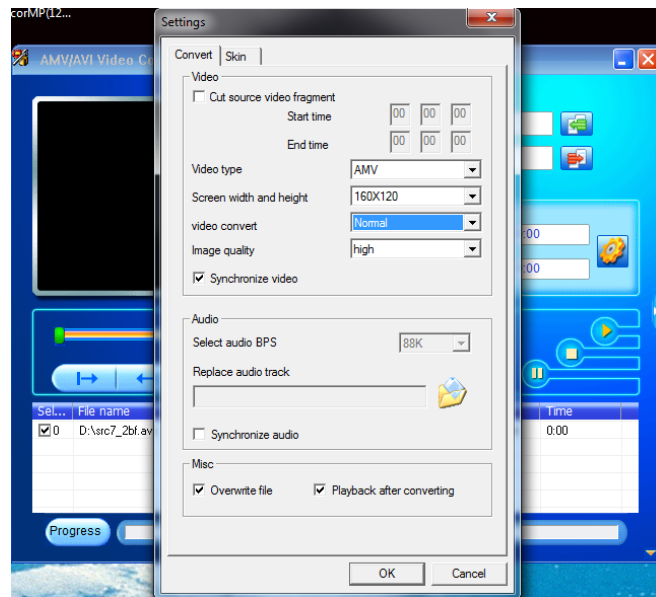

- Make sure Video type is **“AVI” or “AMV”**, Screen width and height is **“160x120/320x240”** selected. Video convert and Image quality should be **“Normal”** and **“High”** as defaulted.
- Now click  to start converting.

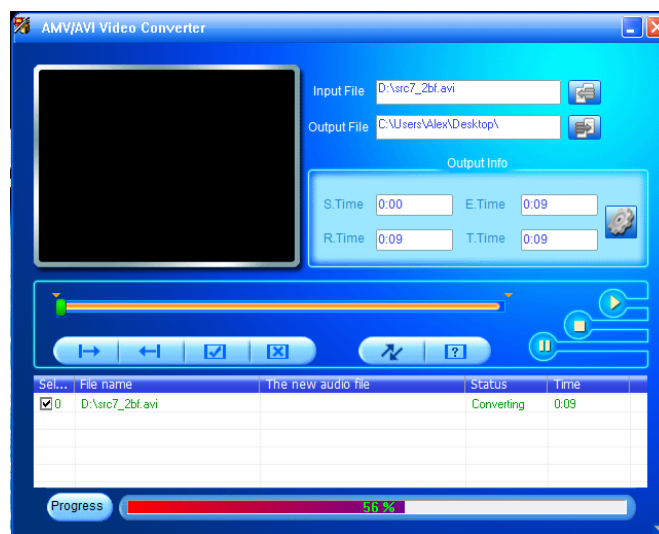



- After conversion, the AVI/AMV files will play automatically for preview.
- And now, the converted AVI/AMV file is ready to transfer, you can simply copy and place those converted AVI/AMV files to the media player.

**Note:** Only pixels in **“160x120/320x240 (max.)”** can be supported by this player.

## Recording

When you want to make a recording of your own voice, you need to go to the Record mode. In record mode you can choose if you want to record in 512kbps/768kbps/1024kbps/1536kbps

To make a recording you have to do the following steps:



1. Press the  button once to begin recording. Press it again to pause recording.
2. Save recordings: press  when paused to save.
3. Press  to go back to main menu

## Recording list

To listen to a recording you made, you have to go to the recording list. mode. Here you can find the recordings you made with the device in WAV format.

To play a recording you press the  button.

To control the volume you press the + or - button, to increase/decrease the volume.

To go to the next recording you press the  button, hold the button to fast forward and go to the previous recording if you press the  button, hold the button to fast backward.

If you want to go back to the main menu press the  button

## Pictures

The player can read the following picture file formats: JPEG, BMP, GIF

1. Local folder, it will search through the files of the device itself
2. Card Folder, it will search through the field on you micro SD card (if inserted)

When **looking at** the picture, you can press the **M** button, can get more options.

1. Brightness
2. Backlight timer
3. Slideshow settings (when you finish set up and return to play, you need to press the  button to start)
4. Delete picture
5. Create playlist

## Ebook

The device supports the following text files: TXT

Go to the Ebook mode you can select the local folder or card folder. Search in the local or card folder the text file you want to read and press the  button to play.

## Setting

Go to the settings mode and you find the following options:

Language/Language

Display settings  
Sleep timer  
Power Off Timer  
Information  
Format device  
Factory settings

### **Language/Language**

To set the preferred OSD language. Scroll with the - or + button and select with the ► button

### **Display settings**

To set the Brightness and Backlight timer

### **Sleep timer**

**Sleep timer functionality:** If you set **the** sleep timer for **5 minutes**, it will auto shut off after 5 minutes, **regardless of what** you are doing on device.

### **Power Off Timer**

**Power functionality:** When setting **power function** for 5 minutes, it will **go into** power saving off mode **if there is no** action for 5 minutes on device.

### **Information**

Player information, displays the current firmware version and disk space, internal memory and SD card.

### **Format device**

**Formats** all the files in the device.

### **Factory settings**

**Restores** the device to the factory settings.

### **Guarantee**

Commaxx B.V. offers service and warranty in accordance to European law, which means that in case of repairs (both during and after the warranty period) you should contact your local dealer.

Important note: It is not possible to send products that need repairs to Commaxx B.V. directly.

Important note: If this unit is opened or accessed by a non-official service center in any way, the warranty expires.

This device is not suitable for professional use. In case of professional use, all warranty obligations of the manufacturer will be voided.

### Disclaimer

Updates to Firmware and/or hardware components are made regularly. Therefore some of the instruction, specifications and pictures in this documentation may differ slightly from your particular situation. All items described in this guide for illustration purposes only and may not apply to particular situation. No legal right or entitlements may be obtained from the description made in this manual.

### Disposal of the Old Device



This symbol indicates that the relevant electrical product or battery should not be disposed of as general household waste in Europe. To ensure the correct waste treatment of the product and battery, please dispose them in accordance to any applicable local laws of requirement for disposal of electrical equipment or batteries. In so doing, you will help to conserve natural resources and improve standards of environmental protection in treatment and disposal of electrical waste (Waste Electrical and Electronic Equipment Directive).

### CE Marking

Hereby, Lenco Benelux B.V., Thermiekstraat 1a, 6361 HB Nuth, The Netherlands, declares that this product is in compliance with the essential EU directive requirements.

The declaration of conformity may be consulted via [techdoc@commaxxgroup.com](mailto:techdoc@commaxxgroup.com)



For more information and helpdesk support, please visit [www.lenco.com](http://www.lenco.com)

Commaxx B.V. Wiebachstraat 37, 6466 NG Kerkrade, The Netherlands.

[support@commaxxgroup.com](mailto:support@commaxxgroup.com)

**OPGELET:**

Het gebruik van bedieningen of afstellingen of het uitvoeren van procedures anders dan hierin gespecificeerd, kan leiden tot blootstelling aan gevaarlijke straling.

**VOORZORGSMAATREGELEN VÓÓR GEBRUIK**

---

**NEEM MET DE VOLGENDE INSTRUCTIES IN ACHT:**

1. Bedek of blokkeer geen van de ventilatieopeningen. Als u het apparaat op een schap plaatst, dient u voor 5 cm (2") vrije ruimte rondom het gehele apparaat te zorgen.
2. Installeer in overeenstemming met de meegeleverde gebruikshandleiding.
3. Houd het apparaat uit de buurt van warmtebronnen zoals radiatoren, kachels, fornuizen, kaarsen en andere warmtegenererende producten of open vuur. Het apparaat kan alleen worden gebruikt in gematigde klimaten. Extreem koude of warme omgevingen dienen te worden vermeden. Bedrijfstemperatuur tussen 0° en 35°C.
4. Gebruik het apparaat niet in de buurt van krachtige magnetische velden.
5. Elektrostatische ontlading kan de normale werking van dit apparaat verstoren. In dit geval kunt u het apparaat gewoon resetten en opnieuw starten volgens de gebruiksaanwijzingen. Wees voorzichtig tijdens bestandsoverdracht en voer dit uit in een omgeving zonder statische interferentie.
6. Waarschuwing! Steek geen voorwerpen in het product via de ventilatie- of andere openingen. Er is hoge spanning aanwezig in het product en als u er een voorwerp insteekt, kan dat tot elektrische schokken en/of kortsluiting van de interne onderdelen leiden. Laat om dezelfde reden geen water of vloeistof op het product terechtkomen.
7. Gebruik het apparaat niet in natte of vochtige ruimtes zoals badkamers, keukens met veel stoom of in de buurt van zwembaden.
8. Stel het apparaat niet bloot druppels of spetters en zorg ervoor dat er geen met vloeistof gevulde voorwerpen, zoals vazen, op of in de buurt van het apparaat worden geplaatst.
9. Gebruik dit apparaat niet als er condensatie kan optreden. Wanneer het apparaat in een warme en vochtige kamer wordt gebruikt, dan kunnen er waterdruppeltjes of condensatie binnenin het apparaat worden gevormd waardoor het apparaat mogelijk niet meer goed werkt; houd en apparaat 1 of 2 uur op UIT staan voordat u de voeding weer inschakelt: het apparaat dient droog te zijn voordat deze stroom ontvangt.
10. Al is dit apparaat met de grootste zorg vervaardigd en meerdere keren gecontroleerd voordat deze de fabriek verlaat, is het toch mogelijk dat er problemen optreden, zoals bij alle elektrische apparaten. Als u rook, overmatige warmteontwikkeling of andere onverwachte verschijnselen constateert, dient u onmiddellijk de stekker uit het stopcontact te trekken.
11. Dit apparaat moet van stroom worden voorzien door een bron zoals gespecificeerd op het nominale specificatielabel. Als u niet zeker weet welk type stroomvoorziening in uw huis wordt gebruikt, neem dan contact op met uw dealer of het plaatselijke energiebedrijf.
12. Houd uit de buurt van dieren. Sommige dieren knauwen graag aan voedingskabels.
13. Gebruik een zachte, droge doek om het apparaat schoon te maken. Gebruik geen oplosmiddelen of vloeistoffen op benzinebasis.

U kunt een vochtige doek met verdund schoonmaakmiddel gebruiken om hardnekkige vlekken te verwijderen.

14. De leverancier is niet verantwoordelijk voor schade of verlies van gegevens veroorzaakt door storing, misbruik, modificatie van het apparaat of vervanging van de batterij.
15. Zorg ervoor de verbinding niet te verbreken terwijl het apparaat bezig is met formatteren of bestandsoverdracht. Gegevens kunnen anders corrupt of verloren raken.
16. Als het apparaat een USB-afspeelfunctie heeft, moet de USB-geheugenstick rechtstreeks in het apparaat worden gestoken. Gebruik geen USB-verlengsnoer, omdat deze interferentie kan veroorzaken waardoor uw gegevens verloren kunnen gaan.
17. Het nominale specificatielabel is te vinden op het onder- of achterpaneel van het apparaat.
18. Dit product is niet bestemd voor gebruik door personen (waaronder kinderen) met verminderde fysieke, zintuiglijke of mentale capaciteiten, of met een tekort aan kennis en ervaring, tenzij een persoon verantwoordelijk voor hun veiligheid toezicht houdt of instructies heeft gegeven voor het correcte gebruik van het apparaat.
19. Dit product is uitsluitend bedoeld voor niet-professioneel gebruik en niet voor commercieel of industrieel gebruik.
20. Zorg ervoor dit apparaat op een stabiele plek te plaatsen. Beschadigingen veroorzaakt door het gebruik van dit apparaat in een onstabiele positie, trillingen of schokken of door het niet opvolgen van andere waarschuwingen of voorzorgsmaatregelen beschreven in deze gebruikshandleiding, worden niet gedekt door de garantie.
21. Verwijder nooit de behuizing van dit apparaat.
22. Plaats dit apparaat nooit op andere elektrische apparatuur.
23. Houd plastic zakken uit de buurt van kinderen.
24. Gebruik alleen uitbreidingen/accessoires gespecificeerd door de fabrikant.
25. Laat alle reparaties over aan bevoegd onderhoudspersoneel. Reparatie is vereist wanneer het apparaat op enigerlei wijze is beschadigd, zoals een beschadigde voedingskabel of stekker, wanneer vloeistof is gemorst of voorwerpen in het apparaat zijn gevallen, wanneer het apparaat is blootgesteld aan regen of vocht, niet normaal functioneert of is gevallen.
26. Langdurige blootstelling aan harde geluiden van persoonlijke muzikspelers kan leiden tot tijdelijk of permanent gehoorverlies.
27. Als het product wordt geleverd met een voedingskabel of AC-stroomadapter:
  - Als er problemen optreden, koppel de AC-voedingskabel dan los en laat reparaties over aan bevoegd personeel.
  - Niet op de stroomadapter gaan staan of deze indrukken. Wees zeer voorzichtig, vooral in de buurt van de stekkers en waar de kabel uit het apparaat komt. Plaats geen zware voorwerpen op de stroomadapter, om beschadiging ervan te voorkomen. Houd het gehele apparaat buiten bereik van kinderen! Wanneer kinderen met de voedingskabel spelen, kunnen zij ernstig letsel oplopen.
  - Koppel dit apparaat los tijdens onweer of wanneer deze voor een lange periode niet wordt gebruikt.
  - Het stopcontact moet in de buurt van de apparatuur zijn geïnstalleerd en eenvoudig te bereiken zijn.
  - Zorg ervoor stopcontacten of verlengsnoeren niet te overbelasten. Overbelasting kan tot brand of elektrische schokken leiden.



- Apparaten met een klasse 1 constructie moeten worden aangesloten op een stopcontact met een beschermende aardeverbinding.
  - Apparaten met een klasse 2 constructie vereisen geen aardeverbinding.
  - Houd altijd de stekker vast wanneer u deze uit het stopcontact trekt. Trek niet aan de voedingskabel. Dit kan anders een kortsluiting veroorzaken.
  - Gebruik geen beschadigde voedingskabel of stekker of een los stopcontact. Dit kan anders leiden tot brand of elektrische schokken.
28. Als het product een afstandsbediening met knoop-/celbatterijen bevat of daarmee wordt geleverd:  
 Waarschuwing:
- "Batterij niet inslikken, gevaar op chemische brandwonden" of soortgelijke werking.
  - [De afstandsbediening meegeleverd met] Dit product bevat een knoop-/celbatterij. Als de batterij wordt ingeslikt, kan deze in slechts 2 uur ernstige en zelfs fatale interne brandwonden veroorzaken.
  - Houd zowel nieuwe als verbruikte batterijen uit de buurt van kinderen.
  - Als het batterijvak niet goed sluit, gebruik het product dan niet langer en houd het uit de buurt van kinderen.
  - Als u denkt dat batterijen zijn ingeslikt of in een lichaamsdeel zijn geplaatst, dient u onmiddellijk medische hulp in te roepen.
29. Waarschuwing m.b.t. het gebruik van batterijen:
- Risico op ontploffing als de batterij incorrect is geïnstalleerd. Vervang alleen door hetzelfde of een gelijkwaardig type.
  - Stel de batterij niet bloot aan extreem hoge of lage temperaturen of een lage luchtdruk op grote hoogte tijdens gebruik, opslag of transport.
  - Vervanging van een batterij door een incorrect type kan leiden tot een ontploffing of de lekkage van ontvlambare vloeistoffen of gas.
  - Verwijdering van een batterij in vuur of een hete oven of het mechanisch verpletteren of snijden van een batterij kan leiden tot een ontploffing.
  - Laat een batterij nooit achter in omgevingen met extreem hoge temperaturen, anders kan dit leiden tot een ontploffing of de lekkage van ontvlambare vloeistoffen of gas.
  - Stel een batterij nooit bloot aan een extreem lage luchtdruk, anders kan dit leiden tot een ontploffing of de lekkage van ontvlambare vloeistoffen of gas.
  - Houd rekening met de impact op het milieu bij het afdanken van batterijen.

#### INSTALLATIE

- Pak alle onderdelen uit en verwijder het beschermende materiaal.
- Sluit het apparaat niet aan op het lichtnet voordat de correcte netspanning is geverifieerd en alle andere aansluitingen tot stand zijn gebracht.



**Waarschuwing:** Wanneer u zich op de straat bevindt, kan het gebruik van een persoonlijke muzikspeler de luisteraar afleiden van de potentiële gevaren, zoals naderende auto's.



**Waarschuwing:** Luister niet langdurig naar geluid met een hoog volume om mogelijke gehoorbeschadiging te voorkomen.

**Inbegrepen toebehoren:**

USB-oplaadkabel



Gebruikshandleiding

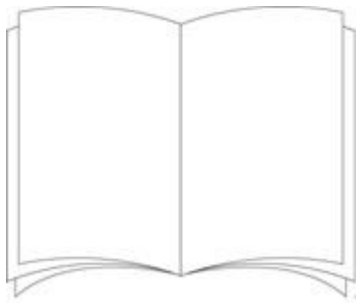

Oordoppen 3 paar

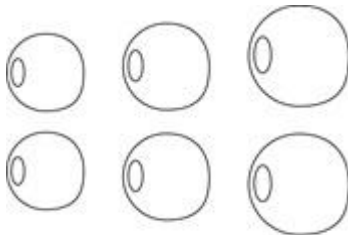

**S M L**

Voetafdruk oortelefoon



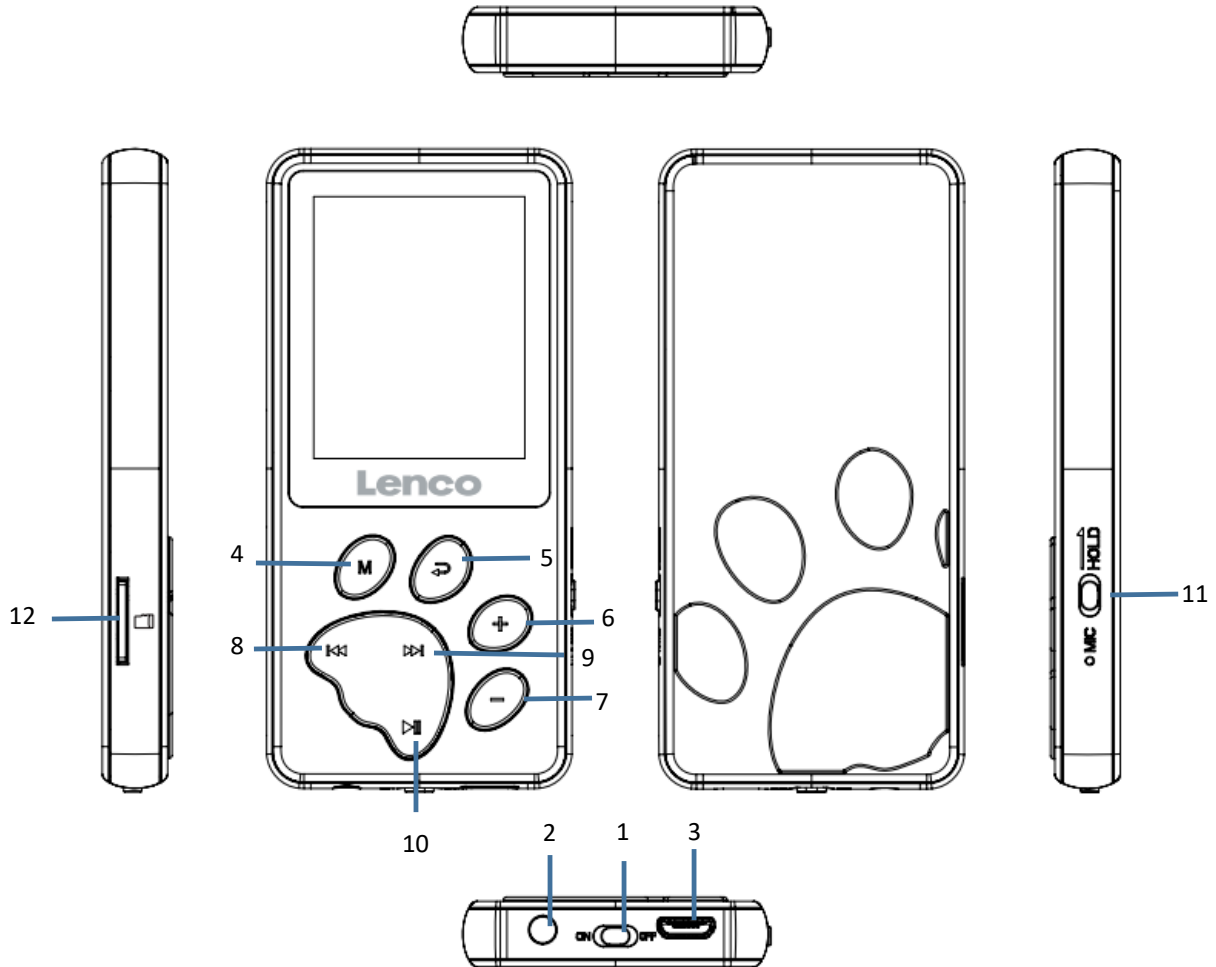

- |  |                                     |
|--|-------------------------------------|
| 1. In-/uitschakelen                    | 2. Oortelefoonuitgang               |
| 3. MicroUSB-aansluiting                | 4. Menu                             |
| 5. Terug/Terugkeren naar het hoofdmenu | 6. Vol+/Omhoog scrollen             |
| 7. Vol-/Omlaag scrollen                | 8. Vorige en snel achteruit spoelen |
| 9. Volgende en snel vooruit spoelen    | 10. Afspelen/Pauze/Aan-Uit/Openen   |
| 11. Vergrendelen/Ontgrendelen          | 12. Micro-SD-kaartsleuf             |

#### Technische specificaties

Scherm	1,8 inch 128 × 160 TFT LCD-scherm
Geheugenstick	8 GB
Formaat digitale spraakopname	WAV
Audio afspelen	MP3/WMA/OGG/APE/FLAC/WAV/AAC-LC/ACELP
Video afspelen	AMV
Fotoformaat	JPG, BMP en GIF
Micro-SD-kaart	Max. 64 GB
Accu	Oplaadbare Li-polymeeraccu 180 mAh

## Muziek

Dit apparaat kan een micro-SD-kaart (niet inbegrepen) gebruiken voor extra opslag van bestanden. Kaarten tot 64 GB worden ondersteund

Uw muziek afspelen

Zodra u naar de muziekmodus gaat. U kunt nummers afspelen vanaf het apparaat zelf (lokale map) of vanaf uw geplaatste micro SD-kaart (kaartmap).

Wanneer u het nummer hebt gekozen dat u wilt afspelen, druk dan op  om af te spelen/pauzeren. Voor het regelen van het volume drukt u op de toets + of -, om het volume te verhogen/verlagen.

**Gehoorbescherming: een gehoorwaarschuwing verschijnt op het scherm wanneer het volume het 65 dB-niveau bereikt (veiligheidsregeling). Druk op de toets + om dit niveau te overschrijden. Nu kunt u het volume verhogen tot het maximale niveau (85dB)**

Druk op de toets  om het volgende nummer af te spelen, houd deze toets ingedrukt om snel vooruit te spoelen.

Druk op de toets  om het vorige nummer af te spelen, houd deze toets ingedrukt om snel achteruit te spoelen.

U kunt ook uw gewenste equalizermodus instellen. U kunt dit doen door tijdens het afspelen van een nummer op de toets M te drukken en vervolgens de equalizer te selecteren. Hetzelfde geldt voor herhalen.

## Video

Selecteer de videomodus. U kunt video's afspelen vanaf het apparaat zelf (lokale map) of vanaf uw geplaatste micro SD-kaart (kaartmap).

Wanneer u de video hebt gekozen die u wilt afspelen, druk dan op  om af te spelen/pauzeren. Voor het regelen van het volume drukt u op de toets + of -, om het volume te verhogen/verlagen.

Om een video herhaaldelijk af te spelen, dient u tijdens het pauzeren op de toets **M** te drukken en de herhaaloptie kiezen.

AMV is het videoformaat dat door deze speler kan worden gelezen. Zie hieronder hoe u een videobestand converteert naar AMV. We hebben videoconversiesoftware in het geheugen van uw speler geplaatst. Bekijk hieronder hoe het werkt.



## Videobestanden converteren naar AVI/AMV

Deze tool kan worden gebruikt om die videobestanden op de computer om te zetten in bestanden van het AMV/AVI-formaat voordat ze naar uw speler worden geüpload. Aanbevolen is het gebruik van AMV/AVI om videocodec-problemen op uw computer te voorkomen.

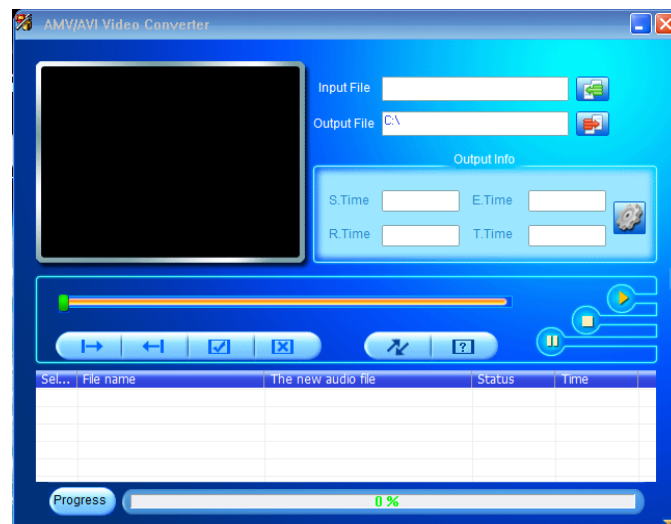

- Om deze videoconversietool op uw computer te installeren, opent u een map met de naam **“UTILITIES (GEREEDSCHAP) > Video Conversion Software (Videoconversiesoftware)”** die is opgeslagen in het interne geheugen van uw speler. (Download het naar uw computer om het te kopiëren en te installeren)
- Selecteer **“Setup”** (Instelling) om het installatieprogramma te starten, de software wordt automatisch op uw computer geïnstalleerd.
- Open na de installatie **“Media Player Utilities (Gereedschap voor mediaspelers)” > klik programma “AMV & AVI Video converter (AMV & AVI Videoconverter)”** in de balk All Program (Alle programma's) op uw Windows-pc. De programma-interface is zoals hieronder weergegeven:



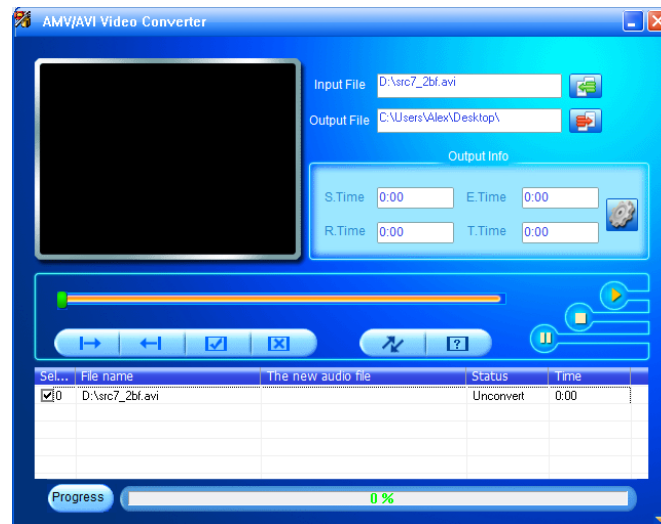

**Opmerking:** Dit programma wordt gebruikt om videobestanden te converteren naar het formaat AVI/AMV, momenteel wordt alleen het formaat AVI/AMV ondersteund door deze speler.

- Klik vervolgens  om de map te kiezen waar u de AVI/AMV-bestanden wilt opslaan en klik vervolgens  om de map te selecteren waar de originele bestanden zich bevinden. Het originele bestand wordt weergegeven in het bestandsvenster zodra het is geselecteerd.

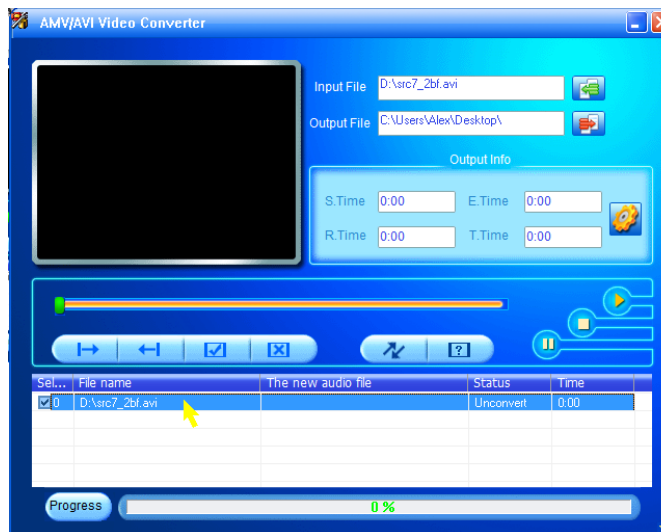

- Beweeg de muispijl en klik met de linkermuisknop op de niet-geconverteerde bronbestanden om te selecteren met markering in het bestandsvenster, waarna het pictogram  wordt gemarkeerd als pictogram . Klik nu op dit pictogram  en een dialoogvenster wordt weergegeven.



- Klik nu op dit pictogram  en een dialoogvenster wordt weergegeven.

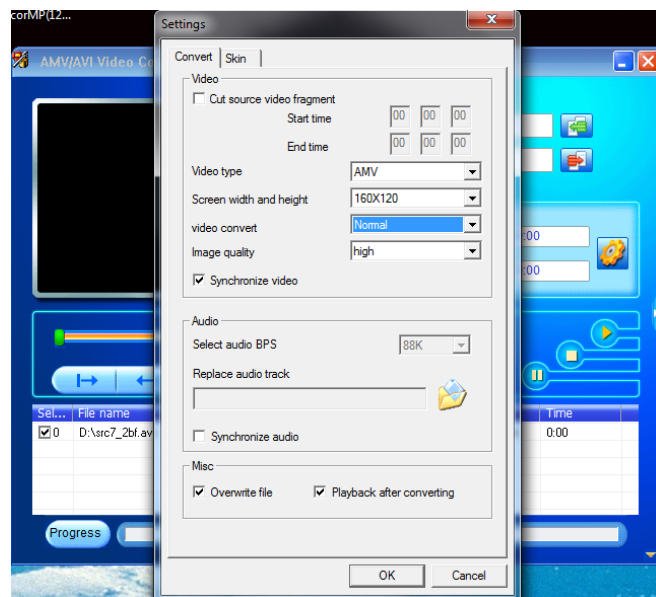

- Zorg ervoor dat het videotype **“AVI”** of **“AMV”** is, de breedte en hoogte van het scherm **“160x120/320x240”** is geselecteerd. Videoconversie en beeldkwaliteit moeten standaard **“Normaal”** en **“Hoog”** zijn.
- Klik nu  om te beginnen met converteren.

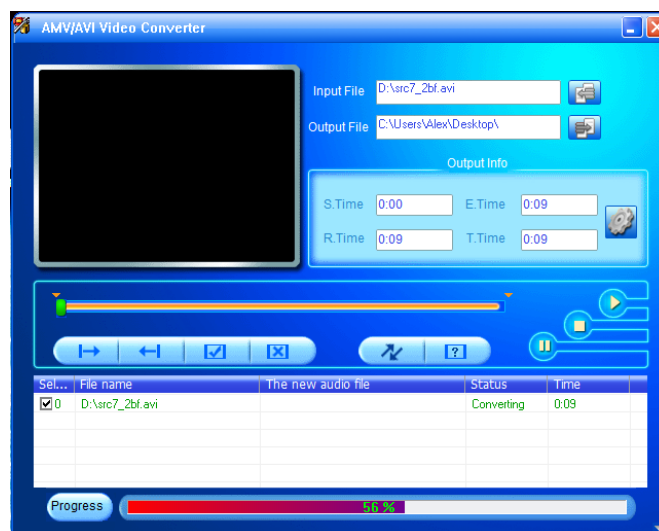



- Na het converteren worden de AVI/AMV-bestanden automatisch afgespeeld als voorbeeld.
- En nu is het geconverteerde AVI/AMV file-bestand klaar om over te zetten, u kunt die geconverteerde AVI/AMV-bestanden eenvoudig kopiëren en naar de mediaspeler plaatsen.

**Opmerking:** Alleen pixels in **“160x120/320x240 (max.)”** worden door deze speler ondersteund.

## Opnemen

Als u een opname van uw eigen stem wilt maken, dan dient u naar de opnamemodus te gaan. In de opnamemodus kunt u kiezen of u wilt opnemen in 512 kbps/768 kbps/1024 kbps/1536 kbps. Voor het maken van een opname dient u de volgende stappen uit te voeren:

1. Druk eenmaal op de toets  om de opname te starten. Druk nogmaals om de opname te pauzeren.
2. Opnames opslaan: druk op  wanneer gepauzeerd om op te slaan.
3. Druk op  om naar het hoofdmenu terug te keren

## Opnamelijst

Voor het luisteren naar een opname die u hebt gemaakt, dient u naar de modus opnamelijst te gaan. Hier kunt u de opnames vinden die u met het apparaat hebt gemaakt in WAV-formaat.

Druk op de toets  om een opname af te spelen.

Voor het regelen van het volume drukt u op de toets + of -, om het volume te verhogen/verlagen.

Om naar de volgende opname te gaan, druk op de toets  , houd de toets ingedrukt om snel

vooruit te spoelen en druk op de toets  om naar de volgende opname te gaan, houd de toets ingedrukt om snel terug te spoelen.

Druk op de toets  als u terug wilt naar het hoofdmenu

## Afbeeldingen

De speler kan de volgende bestandsformaten voor afbeeldingen lezen: JPEG, BMP, GIF

1. Lokale map, het zal de bestanden van het apparaat zelf doorzoeken
2. Kaartmap, het zal in het veld op uw micro SD-kaart zoeken (indien geplaatst)

Als u naar de foto kijkt, kunt u op de toets **M** drukken om meer opties te krijgen.

1. Brightness (Helderheid)
2. Backlight timer (Timer achtergrondverlichting)
3. Slideshow settings (Instellingen voor diavoorstelling) (wanneer u klaar bent met instellen en terugkeert om af te spelen, moet u op de toets  drukken om te starten)
4. Delete picture (Afbeelding verwijderen)
5. Create playlist (Afspeellijst maken)

## E-book

Het apparaat ondersteunt de volgende tekstbestanden: TXT

Ga naar de modus Ebook, hier kunt u de lokale map of kaartmap selecteren. Zoek in de lokale map of kaartmap het tekstbestand dat u wilt lezen en druk op de toets  om af te spelen.



## **Instelling**

Ga naar de instellingenmodus en u vindt de volgende opties:

Language/Language (Taal/Taal)

Display settings (Scherminstellingen)

Sleep timer (Slaaptimer)

Power Off Timer (Uitschakeltimer)

Information (Informatie)

Format device (Apparaat formatteren)

Factory settings (Fabrieksinstellingen)

## **Language/Language (Taal/Taal)**

Om de gewenste OSD-taal in te stellen. Scroll met de toets - of + en selecteer met de toets ►

## **Display settings (Scherminstellingen)**

Om de timer voor helderheid en achtergrondverlichting in te stellen

## **Sleep timer (Slaaptimer)**

**Functionaliteit slaaptimer:** Als u de slaaptimer instelt op 5 minuten, wordt deze na 5 minuten automatisch uitgeschakeld, ongeacht wat u op het apparaat doet.

## **Power Off Timer (Uitschakeltimer)**

**Functionaliteit voeding:** Als de voedingsfunctie op 5 minuten wordt ingesteld, gaat het in de energiebesparende uit-modus als er geen actie op het apparaat is gedurende 5 minuten.

## **Information (Informatie)**

Informatie speler, toont de huidige firmwareversie en de schijfruimte, intern geheugen en SD-kaart.

## **Format device (Apparaat formatteren)**

**Formaten** alle bestanden op het apparaat.

## **Factory settings (Fabrieksinstellingen)**

**Zet** het apparaat naar de fabrieksinstellingen.

### Garantie

Commaxx B.V. verleent service en garantie in overeenstemming met de Europese wetgeving, wat betekent dat u bij reparaties (zowel tijdens als na de garantieperiode) contact dient op te nemen met uw lokale dealer.

Belangrijke opmerking: Het is niet mogelijk om te repareren producten direct naar Commaxx B.V. te sturen.

Belangrijke opmerking: Als dit apparaat op enigerlei wijze wordt geopend door de gebruiker of een niet-officieel servicecentrum, komt de garantie te vervallen.

Dit apparaat is niet geschikt voor professioneel gebruik. In het geval professioneel gebruik, komen alle garantieverplichtingen van de fabrikant te vervallen.

### Disclaimer

Er worden regelmatig updates voor de firmware en/of hardwarecomponenten uitgegeven. Daarom kunnen sommige instructies, specificaties en afbeeldingen in deze documentatie enigszins afwijken van uw specifieke situatie. Alle items beschreven in deze handleiding, zijn alleen bestemd ter illustratie en zijn mogelijk niet van toepassing op een bepaalde situatie. Aan de beschrijving in deze handleiding kunnen geen wettelijke rechten of aanspraken worden ontleend.

### Het oude apparaat afdanken

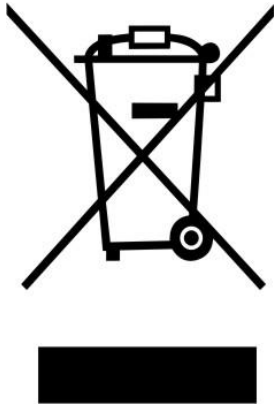

Dit symbool geeft aan dat het betreffende elektrische product of de batterij in Europa niet als algemeen huishoudelijk afval mag worden afgevoerd. Om ervoor te zorgen dat het product en de batterij op de juiste manier worden verwerkt, dient u deze af te danken in overeenstemming met de toepasselijke lokale wetgeving met betrekking tot de verwijdering van elektrische apparatuur of batterijen. U helpt hierdoor natuurlijke hulpbronnen te behouden en de normen voor milieubescherming bij de behandeling en verwijdering van elektrisch afval te verbeteren (richtlijn afgedankte elektrische en elektronische apparatuur).

### CE-markering

Lenco Benelux B.V., Thermiekstraat 1a, 6361 HB Nuth, The Netherlands, verklaart hierbij dat dit product in overeenstemming is met de essentiële vereisten van EU-richtlijnen.

De verklaring van conformiteit is te vinden op [techdoc@commaxxgroup.com](mailto:techdoc@commaxxgroup.com)



### Service

Bezoek voor meer informatie en helpdeskondersteuning [www.lenco.com](http://www.lenco.com)

Commaxx B.V. Wiebachstraat 37, 6466 NG Kerkrade, The Netherlands.

[support@commaxxgroup.com](mailto:support@commaxxgroup.com)

**ACHTUNG:**

Eine andere als die hier beschriebene Benutzung der Bedienelemente oder Einstellung oder Durchführung von Abläufen kann zu einer Aussetzung gefährlicher Strahlung führen.

**VORSICHTSMASSNAHMEN VOR DER BENUTZUNG**

---

**BEFOLGEN SIE IMMER FOLGENDE ANWEISUNGEN:**

1. Blockieren oder bedecken Sie keine Lüftungsöffnungen. Wenn Sie das Gerät auf ein Regal stellen, lassen Sie um das gesamte Gerät 5 cm (2") Freiraum.
2. Stellen Sie das Gerät entsprechend den Anweisungen der mitgelieferten Bedienungsanleitung auf.
3. Halten Sie das Gerät von Hitzequellen wie Radiatoren, Heizern, Öfen, Kerzen oder anderen hitzezeugenden Produkten oder offenen Flammen fern. Das Gerät darf nur bei gemäßigtem Klima verwendet werden. Sehr kalte oder heiße Umgebungen sind zu vermeiden. Die Betriebstemperatur liegt zwischen 0 °C und 35 °C.
4. Meiden Sie bei der Benutzung des Produkts die Nähe starker Magnetfelder.
5. Elektrostatische Entladungen können die normale Benutzung dieses Gerätes stören. Sollte dies geschehen, führen Sie einfach einen Reset aus und starten Sie dann das Gerät entsprechend den Anweisungen dieser Bedienungsanleitung neu. Gehen Sie besonders bei Datenübertragungen mit dem Gerät vorsichtig um und führen Sie diese nur in einer anti-elektrostatischen Umgebung aus.
6. Warnung! Niemals Gegenstände durch die Lüftungsschlitze oder Öffnungen in das Gerät stecken. In diesem Gerät fließt Hochspannung und das Hineinstecken von Gegenständen kann zu Stromschlag und/oder Kurzschluss interner elektrischer Bauteile führen. Spritzen/gießen Sie aus dem gleichen Grund weder Wasser noch andere Flüssigkeiten auf das Gerät.
7. Benutzen Sie das Gerät nicht in nasser oder feuchter Umgebung wie Bad, Dampfküche oder in der Nähe von Schwimmbecken.
8. Das Gerät darf weder Tropf- noch Spritzwasser ausgesetzt werden und es dürfen keine mit Flüssigkeit gefüllten Behälter wie z. B. Vasen auf das Gerät oder in der Nähe des Gerätes gestellt werden.
9. Benutzen Sie das Gerät nicht, wenn Kondensation entstehen kann. Wenn Sie das Gerät in einem warmen, feuchten Raum mit Dampf benutzen, können Wassertropfen oder Kondensation in das Gerät eindringen und u. U. zu Fehlfunktionen des Gerätes führen. Schalten Sie in diesem Fall das Gerät für 1 bis 2 Stunden aus, bevor Sie es erneut einschalten, wobei Sie darauf achten sollten, dass das Gerät vollständig getrocknet ist, bevor Sie es wieder einschalten.
10. Obwohl dieses Gerät unter größter Sorgfalt hergestellt und vor Auslieferung mehrmals überprüft wurde, können trotzdem wie bei jedem anderen elektrischen Gerät auch Probleme auftauchen. Trennen Sie das Gerät bei Rauchentwicklung, starker Hitzeentwicklung oder jeder anderen unnatürlichen Erscheinung sofort vom Stromnetz.
11. Dieses Gerät ist durch eine Stromquelle wie auf dem Typenschild angegeben zu betreiben. Halten Sie bei Unsicherheiten über die Art Ihrer Stromversorgung in Ihrer Wohnung Rücksprache mit Ihrem Händler oder Ihrem Stromversorger.
12. Halten Sie das Gerät von Haustieren fern. Einige Nagetiere lieben es, an Netzkabeln zu nagen.

13. Benutzen Sie für die Reinigung ein weiches, trockenes Tuch. Benutzen Sie niemals Lösungsmittel oder Flüssigkeiten auf Ölbasis.  
Benutzen Sie zum Entfernen hartnäckiger Flecken ein feuchtes Tuch mit mildem Reinigungsmittel.
14. Der Hersteller haftet nicht für Beschädigungen oder Datenverluste aufgrund von Fehlfunktion, Zweckentfremdung oder Modifikation des Gerätes oder aufgrund des Wechselns der Batterie.
15. Unterbrechen Sie die Verbindung nicht während einer Formatierung oder einer Datenübertragung. Bei Unterbrechung drohen Datenverlust und Datenbeschädigung.
16. Wenn das Gerät eine USB-Wiedergabefunktion besitzt, stecken Sie den USB-Stick direkt in das Gerät. Verwenden Sie kein USB-Verlängerungskabel, weil die erhöhte Störungsanfälligkeit zu Datenverlust führen kann.
17. Das Typenschild befindet sich an der Unter- oder Rückseite des Gerätes.
18. Dieses Gerät ist nicht zur Benutzung durch Personen (einschließlich Kinder) mit physischen, sensorischen oder mentalen Beeinträchtigungen oder ohne ausreichende Erfahrung vorgesehen, es sei denn, sie werden durch eine für ihre Sicherheit verantwortliche Person beaufsichtigt oder wurden in die ordnungsgemäße Bedienung des Gerätes durch eine für ihre Sicherheit verantwortliche Person eingewiesen.
19. Dieses Produkt ist nur für den nicht-professionellen Gebrauch und nicht für gewerbliche oder industrielle Zwecke bestimmt.
20. Stellen Sie sicher, dass das Gerät in einer stabilen Position aufgestellt ist. Schäden, die durch Verwendung dieses Produkts in einer instabilen Position, durch Vibrationen, Stöße oder Nichtbeachtung der anderen in diesem Handbuch enthaltenen Warnungen und Sicherheitsmaßnahmen entstehen, werden nicht durch die Garantie abgedeckt.
21. Entfernen Sie niemals das Gehäuse dieses Gerätes.
22. Stellen Sie dieses Gerät niemals auf andere elektrische Geräte.
23. Halten Sie Kinder von den Plastiktüten fern.
24. Benutzen Sie nur vom Hersteller spezifizierte Erweiterungen/Zubehörteile.
25. Lassen Sie alle Wartungs-/Reparaturarbeiten von qualifiziertem Servicepersonal ausführen. Reparatur/Wartung wird notwendig, wenn das Gerät in irgendeiner Weise wie beispielsweise am Netzkabel oder am Netzstecker beschädigt wurde oder wenn Flüssigkeit in das Gerät gelangt ist bzw. Gegenstände in das Gerät gefallen sind, das Gerät Regen oder Feuchtigkeit ausgesetzt war, es heruntergefallen ist oder nicht ordnungsgemäß funktioniert.
26. Langes Hören lauter Töne aus einem Musikgerät kann zu zeitweiligem oder permanentem Hörverlust führen.
27. Wenn zum Lieferumfang des Produkts ein Netzkabel oder ein Netzadapter gehört:
  - Wenn irgendwelche Probleme auftreten, trennen Sie das Gerät vom Stromnetz und setzen Sie sich anschließend mit einer qualifizierten Fachkraft in Verbindung.
  - Treten Sie nicht auf den Netzadapter und klemmen Sie ihn auch nicht ein. Seien Sie besonders im näheren Bereich des Netzsteckers und an der Stelle vorsichtig, an der das Netzkabel aus dem Gerät herausgeführt wird. Stellen Sie keine schweren Gegenstände auf den Netzadapter, da er dadurch beschädigt werden kann. Halten Sie das gesamte Gerät außerhalb der Reichweite von Kindern! Durch Spielen mit dem Netzkabel können sie sich ernsthafte Verletzungen zuziehen.

- Trennen Sie das Gerät während eines Gewitters oder bei längerer Nichtbenutzung vom Stromnetz.
  - Die Netzsteckdose muss sich in der Nähe des Gerätes befinden und einfach zu erreichen sein.
  - Überlasten Sie Steckdosen und Verlängerungsleitungen nicht. Eine Überlastung kann zu Brandgefahr bzw. Stromschlag führen.
  - Geräte der Schutzklasse 1 müssen Sie an eine Netzsteckdose mit Schutzleiter anschließen.
  - Geräte der Schutzklasse 2 benötigen keinen Schutzleiteranschluss.
  - Greifen Sie beim Abziehen von der Netzsteckdose am Netzstecker. Ziehen Sie ihn nicht durch Zerren am Kabel heraus. Das kann zu einem Kurzschluss führen.
  - Verwenden Sie weder ein beschädigtes Netzkabel noch einen beschädigten Netzstecker oder eine lockere Steckdose. Missachtung kann zu Brand oder Stromschlag führen.
28. Wenn das Produkt mit einer Fernbedienung mit Batterien/Knopfzellen geliefert wird oder das Produkt eine derartige Fernbedienung umfasst:
- Warnung:
- Die Batterie nicht verschlucken – Verätzungsgefahr.
  - Die mit diesem Produkt gelieferte Fernbedienung enthält eine Knopfzelle. Das Verschlucken der Batterie kann innerhalb von nur 2 Stunden zu schwersten inneren Verbrennungen mit Todesfolge führen.
  - Halten Sie neue und gebrauchte Batterien von Kindern fern.
  - Falls sich das Batteriefach nicht richtig schließen lässt, stellen Sie die Benutzung des Gerätes ein und halten Sie es von Kindern fern.
  - Wenn Sie vermuten, dass Batterien verschluckt oder in eine Körperöffnung eingeführt worden sind, suchen Sie umgehend eine(n) Ärztin/Arzt auf.
29. Warnhinweise bzgl. der Verwendung von Batterien:
- Es besteht Explosionsgefahr, wenn die Batterie nicht ordnungsgemäß ersetzt wird. Tauschen Sie die Batterie nur gegen eine Batterie des gleichen Typs aus.
  - Die Batterie darf während der Benutzung, Aufbewahrung oder des Transports weder sehr hohen oder sehr niedrigen Temperaturen noch niedrigem Luftdruck in großen Höhenlagen ausgesetzt werden.
  - Die Auswechslung der Batterie mit einem falschen Batterietyp kann zum Explodieren der Batterie oder zum Entweichen von entflammbarem Gas oder Auslaufen von entflammbarer Flüssigkeit aus der Batterie führen.
  - Die Entsorgung der Batterie in Feuer oder einem heißen Ofen oder das mechanische Zerkleinern oder Zerteilen der Batterie kann zu Explosionen führen.
  - Das Verbleiben der Batterie in einer Umgebung mit sehr hohen Temperaturen kann zum Explodieren der Batterie oder zum Entweichen von entflammbarem Gas oder zum Auslaufen von entflammbarer Flüssigkeit aus der Batterie führen.
  - Eine einem sehr niedrigen Luftdruck ausgesetzte Batterie kann explodieren oder es kann aus einer einem sehr niedrigen Luftdruck ausgesetzten Batterie entflammbares Gas entweichen oder entflammbare Flüssigkeit auslaufen.
  - Legen Sie besonderes Augenmerk auf den ökologischen Aspekt der Batterieentsorgung.

## AUFSTELLEN

- Packen Sie alle Teile aus und entfernen Sie danach die Schutzmaterialien.
- Schließen Sie das Gerät erst an das Stromnetz an, nachdem Sie die Netzspannung überprüft haben und alle anderen notwendigen Anschlüsse hergestellt sind.



**WARNUNG:** Bei der Teilnahme am Straßenverkehr kann das Hören von Musik über ein Musikgerät von möglichen Gefahren, wie sich annähernden Fahrzeugen, ablenken.



**WARNUNG:** Hören Sie nicht für längere Zeit mit einem hohen Lautstärkepegel, um dauerhaften Hörschäden vorzubeugen.

## Im Lieferumfang enthaltene Zubehörteile:

USB-Ladekabel



Bedienungsanleitung

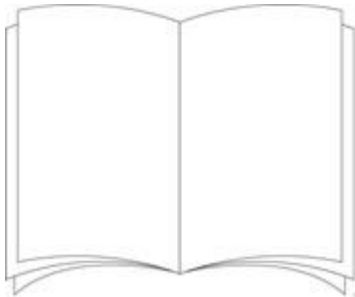

Ohrstöpsel x 3 Paar

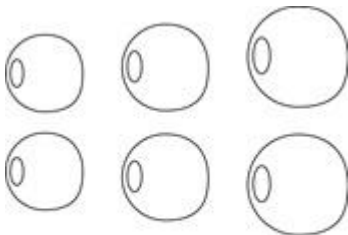

S M L

## Fußabdruck-Ohrhörer

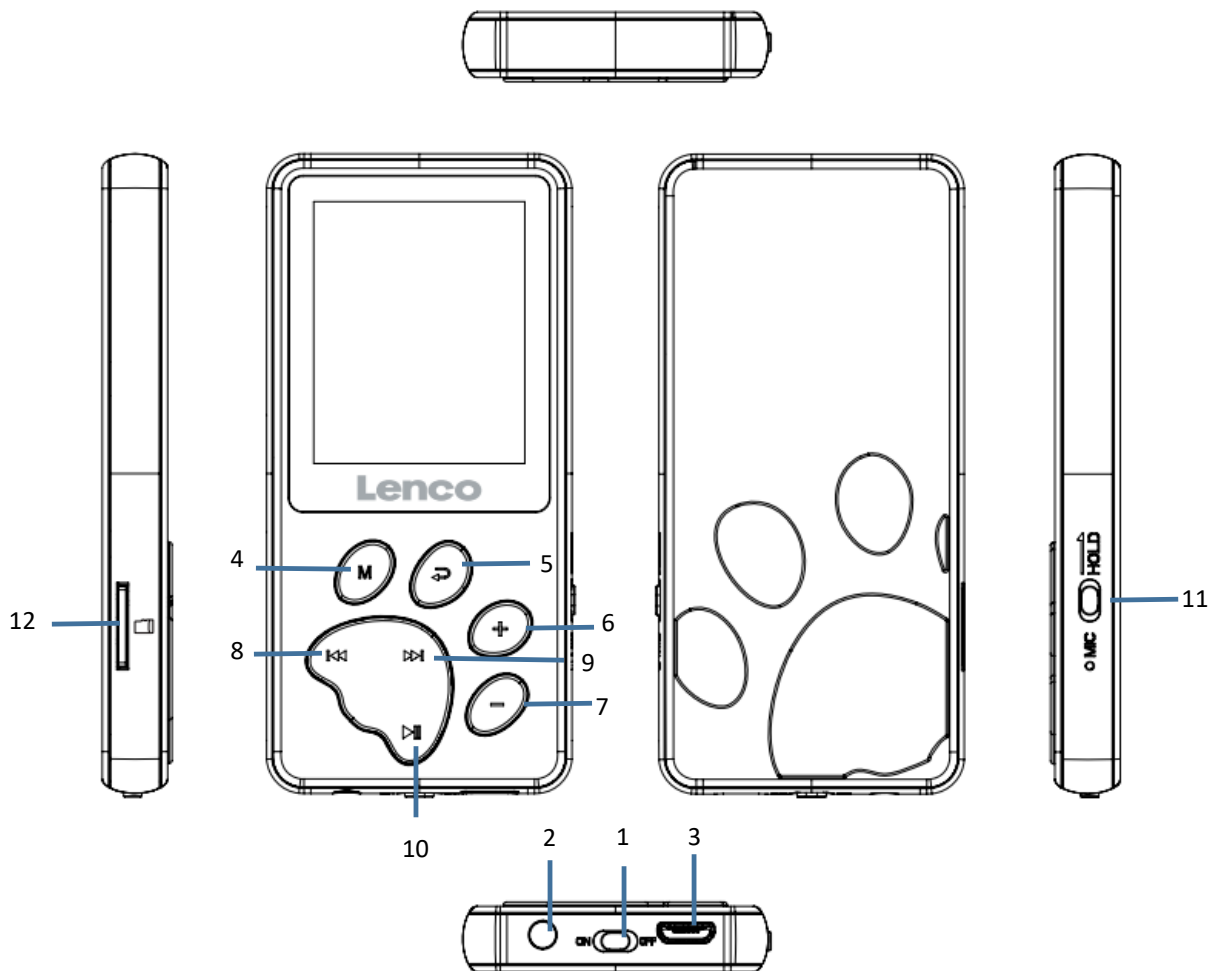

- |                                  |                                      |
|----------------------------------|--------------------------------------|
| 1. Ein-/Ausmacher                | 2. Ohrhöreranschluss                 |
| 3. Micro-USB-Anschluss           | 4. Menü                              |
| 5. Zurück/Rückkehr zum Hauptmenü | 6. Lauter/Aufwärtsnavigation         |
| 7. Leiser/Abwärtsnavigation      | 8. Vorheriges/Schnellrücklauf        |
| 9. Nächstes/Schnellvorlauf       | 10. Wiedergabe/Pause/Ein/Aus/Eingabe |
| 11. Halten/Freigabe              | 12. microSD-Kartenschlitz            |

### Technische Daten

Bildschirm	1,8-Zoll-TFT-LCD-Display, 128 × 160
Flash-Speicher	8 GB
Digitales Sprachaufnahmeformat	WAV
Audiowiedergabe	MP3/WMA/OGG/APE/FLAC/WAV/AAC-LC/ACELP
Videowiedergabe	AMV
Fotoformat	JPG, BMP und GIF
microSD-Karte	Max. 64 GB
Akku	Lithium-Polymer-Akku, 180 mAh

### Musik

Dieses Gerät kann für zusätzlichen Dateispeicher eine microSD-Karte (nicht im Lieferumfang enthalten) nutzen. Es werden Karten bis 64 GB unterstützt.

Ihre Musik wiedergeben

Sobald Sie den Musikmodus aufrufen, können Sie Lieder vom Gerät selbst (lokaler Ordner) oder von Ihrer eingesteckten microSD-Karte (Kartenordner) wiedergeben.

Wenn Sie das Lied gewählt haben, das Sie wiedergeben möchten, drücken Sie zum Wiedergeben/Anhalten .

Steuern Sie die Lautstärke, indem Sie zum Erhöhen/Verringern der Lautstärke die Taste + oder - drücken.

**Hörschutz: Wenn die Lautstärke 65 dB (Sicherheitsrichtlinie) erreicht, wird eine Gehörwarnung angezeigt. Drücken Sie zum Überschreiten dieser Stufe die Taste +. Nun können Sie die Lautstärke bis zum Maximum erhöhen. (85dB)**

Zur Wiedergabe des nächsten Liedes drücken Sie die Taste . Zum Aktivieren des Schnellvorlaufs halten Sie die Taste gedrückt.

Zur Wiedergabe des vorherigen Liedes drücken Sie die Taste . Zum Aktivieren des Schnelrücklaufs halten Sie die Taste gedrückt.

Sie können auch Ihren bevorzugten Equalizer-Modus einstellen. Drücken Sie dazu während der Wiedergabe eines Liedes die M-Taste und wählen Sie den Equalizer. Dies gilt auch für die Wiederholungsfunktion.



## Video

Wählen Sie den Videomodus. Sie können Videos vom Gerät selbst (lokaler Ordner) oder von Ihrer eingesteckten microSD-Karte (Kartenordner) wiedergeben.

Wenn Sie das Video gewählt haben, das Sie wiedergeben möchten, drücken Sie zum Wiedergeben/Anhalten **▶||**.

Steuern Sie die Lautstärke, indem Sie zum Erhöhen/Verringern der Lautstärke die Taste + oder - drücken.

Sie können ein Video wiederholt wiedergeben, indem Sie während der Wiedergabeunterbrechung die **M**-Taste drücken und eine Wiederholungsoption wählen.

Dieser Player kann das Videoformat AMV lesen. Nachstehend erfahren Sie, wie Sie eine Videodatei in AMV umwandeln. Wir legen eine Videowandler-Software auf dem Speicher Ihres Players ab. Nachstehend finden Sie detaillierte Anweisungen.



### Videodateien in das Format AVI/AMV umwandeln

Mit diesem Tool können Sie am Computer Videodateien in AMV-/AVI-Dateien umwandeln, bevor Sie sie auf Ihren Player laden. Sie sollten AMV/AVI verwenden, damit keine Videocodec-Probleme an Ihrem Computer auftreten.

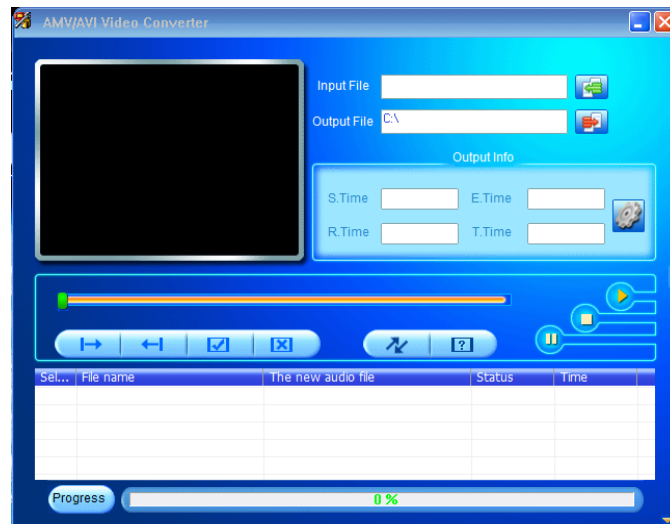

- Installieren Sie das Videowandler-Tool auf Ihrem Computer, indem Sie den Ordner namens „**UTILITIES**“ > „**Video Conversion Software**“ (**Hilfsmittel > Videokonvertierungssoftware**) auf dem internen Speicher Ihres Players öffnen. (Laden Sie das Tool für eine Kopie und zur Installation auf Ihren Computer herunter.)
- Wählen Sie zum Starten der Programminstallation „**Setup (Einrichtung)**“. Die Software wird automatisch auf Ihrem Computer installiert.
- Öffnen Sie nach Abschluss der Installation den Ordner „**Media Player Utilities**“ > **click program „AMV & AVI Video converter“ (Media Player Hilfsprogramme und klicken Sie in der Leiste Alle Programme Ihres Windows-PCs Sie auf das Programm „AMV & AVI Video converter“)**. Die Programmschnittstelle wird nachstehend gezeigt:



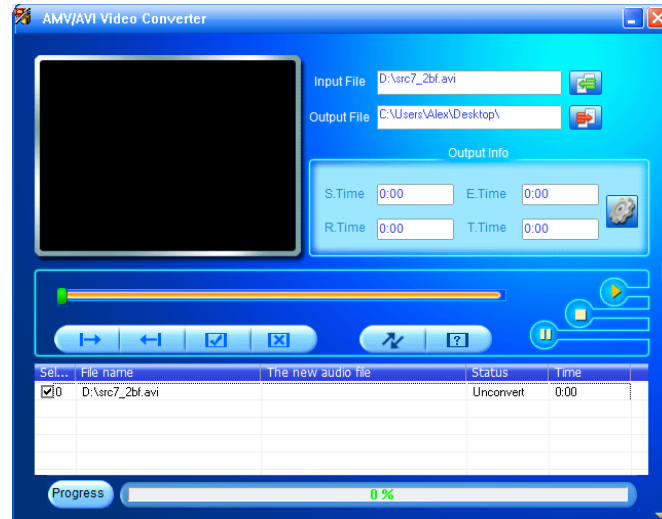

**Hinweis:** Mit dem Programm können Sie Videodateien in das AVI-/AMV-Format umwandeln. Derzeit unterstützt dieser Player nur das AVI-/AMV-Format.

- Klicken Sie dann zur Auswahl des Ordners, in dem die AVI-/AMV-Dateien gespeichert werden sollen, auf . Klicken Sie zur Auswahl des Ordners, in dem sich die ursprünglichen Dateien befinden, auf . Die ursprünglichen Dateien werden nach der Auswahl im Dateifenster angezeigt.

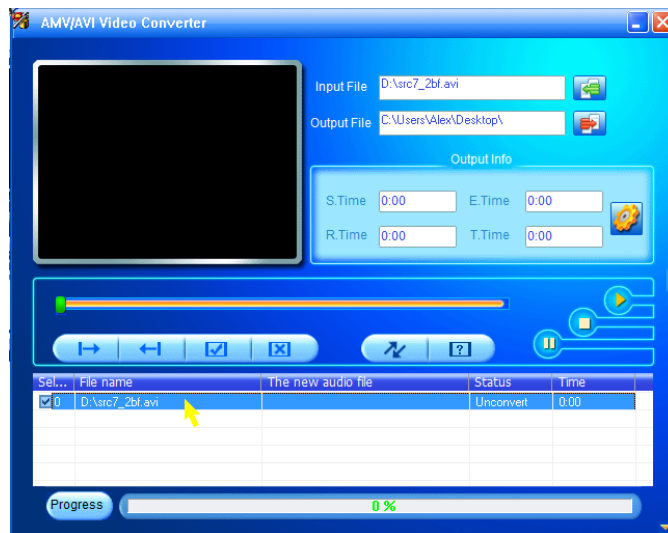

- Bewegen Sie den Mauszeiger und klicken Sie mit der linken Maustaste auf nicht umgewandelte Quelldateien, um sie im Dateifenster hervorzuheben. Anschließend wird das Symbol  zum hervorgehobenen Symbol . Klicken Sie nun auf dieses -Symbol und ein Dialogfenster wird angezeigt.



- Klicken Sie nun auf dieses -Symbol und ein Dialogfenster wird angezeigt.

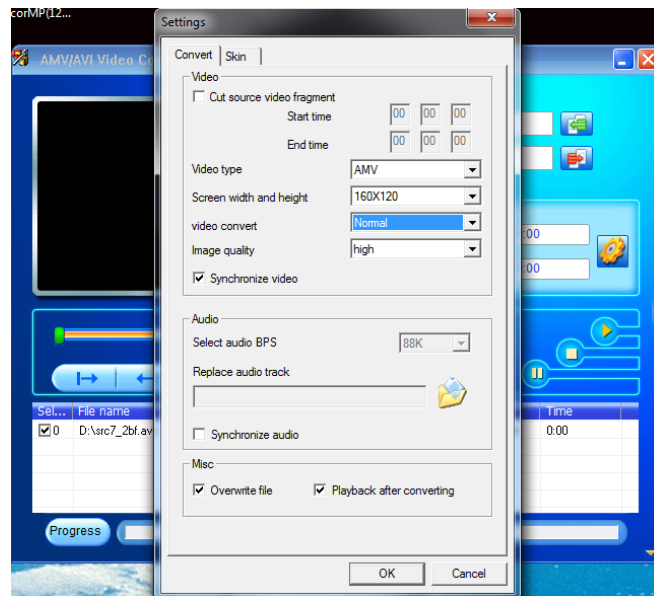

- Stellen Sie sicher, dass der Videotyp „**AVI**“ oder „**AMV**“ und als Bildschirmbreite und -höhe „**160x120/320x240**“ ausgewählt ist. Videoumwandlung und Bildqualität sollten standardmäßig „**Normal**“ und „**Hoch**“ sein.
- Klicken Sie nun zum Starten der Umwandlung auf .

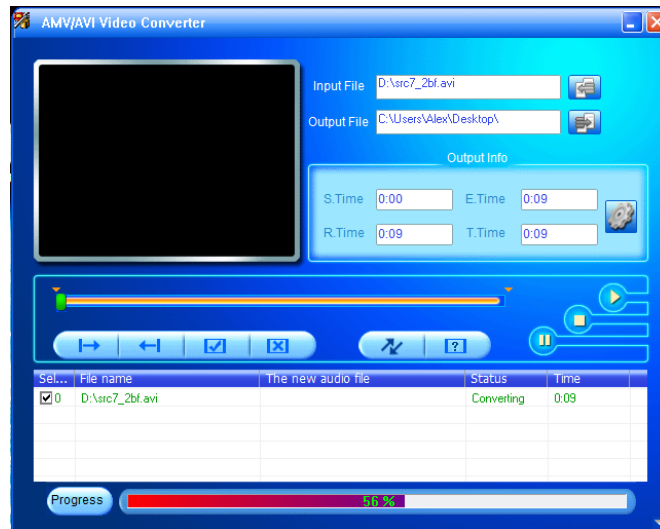

- Nach der Umwandlung werden die AVI-/AMV-Dateien automatisch zur Vorschau wiedergegeben.
- Nun sind die umgewandelten AVI-/AMV-Dateien zur Übertragung bereit. Sie können die umgewandelten AVI-/AMV-Dateien einfach kopieren und auf dem Medienplayer ablegen.

**Hinweis:** Dieser Player unterstützt nur eine Auflösung von „160 x 120/320 x 240 (Max.)“.

## Aufnahme

Wenn Sie Ihre eigene Stimme aufnehmen möchten, müssen Sie den Record mode (Aufnahmemodus) aufrufen. Im Aufnahmemodus können Sie wählen, ob Sie bei 512 kb/s/768 kb/s/1024 kb/s/1536 kb/s aufnehmen möchten

Befolgen Sie zur Aufnahme die folgenden Schritte:

1. Drücken Sie zum Starten der Aufnahme die Taste ►||. Drücken Sie die Taste zum Anhalten der Aufnahme erneut.
2. Aufnahmen speichern: Drücken Sie zum Speichern ◀↶, wenn die Aufnahme angehalten ist.
3. Drücken Sie zum Zurückkehren zum Hauptmenü ◀↶.

## Aufnahmeliste

Sie können eine erstellte Aufnahme anhören, indem Sie den Modus Aufnahmeliste aufrufen. Hier können Sie die von Ihnen mit dem Gerät im WAV-Format erstellten Aufnahmen finden.

Drücken Sie zur Wiedergabe einer Aufnahme die Taste ►||.

Steuern Sie die Lautstärke, indem Sie zum Erhöhen/Verringern der Lautstärke die Taste + oder - drücken.

Durch Drücken der Taste ►|| rufen Sie die nächste Aufnahme auf, durch Gedrückthalten

aktivieren Sie den Schnellvorlauf. Durch Drücken der Taste ►|| rufen Sie die vorherige Aufnahme auf, durch Gedrückthalten aktivieren Sie den Schnellrücklauf.

Wenn Sie zum Hauptmenü zurückkehren möchten, drücken Sie die Taste ◀↶.

## **Bilder**

Der Player kann folgende Bilddateiformate lesen: JPEG, BMP, GIF

1. Lokaler Ordner, durchsucht die Dateien auf dem Gerät selbst
2. Kartenordner, durchsucht Dateien auf Ihrer microSD-Karte (falls eingesteckt)

Wenn Sie das Bild betrachten, können Sie zur Anzeige weiterer Optionen die **M**-Taste drücken.

1. Brightness (Helligkeit)
2. Backlight timer (Hintergrundbeleuchtungstimer)
3. Slideshow settings (Diaschau-Einstellungen) (wenn Sie mit den Einstellungen fertig sind und zur Wiedergabe zurückkehren möchten, müssen Sie zum Starten die Taste ►► drücken)
4. Delete picture (Bild löschen)
5. Create playlist (Wiedergabeliste erstellen)

## **Ebook**

Das Gerät unterstützt die folgenden Textdateien: TXT

Rufen Sie den Modus Ebook auf und Sie können den lokalen Ordner oder den Kartenordner wählen. Suchen Sie im lokalen oder Kartenordner nach der Textdatei, die Sie lesen möchten, und drücken Sie zur Wiedergabe die Taste ►►.

## **Einstellungen**

Rufen Sie den Modus Einstellungen auf und Sie sehen die folgenden Optionen:

- Language/Language (Sprache/Sprache)
- Display settings (Anzeigeeinstellungen)
- Sleep Timer (Einschlafautomatik)
- Power Off Timer (Abschalttimer)
- Information
- Format device (Gerät formatieren)
- Factory settings (Werkseinstellungen)

### **Language/Language (Sprache/Sprache)**

So stellen Sie die bevorzugte OSD-Sprache ein. Blättern Sie mit der Taste - oder + und treffen Sie mit der Taste ►► Ihre Auswahl

### **Display settings (Anzeigeeinstellungen)**

Helligkeit und Hintergrundbeleuchtungstimer einstellen

### **Sleep Timer (Einschlafautomatik)**

**Schlaf-timer-Funktion:** Wenn Sie den Schlaf-timer auf 5 Minuten einstellen, schaltet sich das Gerät unabhängig davon, was Sie am Gerät tun, nach 5 Minuten automatisch ab.

### **Power Off Timer (Abschalt-timer)**

**Energiesparfunktion:** Bei Einstellung der Energiesparfunktion auf 5 Minuten ruft das Gerät den Energiesparmodus auf, wenn 5 Minuten keine Bedienung am Gerät erfolgt.

### **Information**

Player-Informationen, zeigt die aktuelle Firmware-Version und den Datenträgerspeicher, internen Speicher und SD-Karte.

### **Format device (Gerät formatieren)**

Formatiert alle Dateien im Gerät.

### **Factory settings (Werkseinstellungen)**

Setzt das Gerät auf die Werkseinstellungen zurück.

### **Garantie**

Commaxx B.V. bietet Leistungen und Garantien im Einklang mit Europäischem Recht. Setzen Sie sich deshalb im Falle von Reparaturen (sowohl während als auch nach Ablauf der Garantiezeit) mit Ihrem Fachhändler in Verbindung.

Wichtiger Hinweis: Es ist nicht möglich, Produkte für Reparaturen direkt an Commaxx B.V. zu schicken.

Wichtiger Hinweis: Wenn dieses Gerät aus welchem Grund auch immer durch ein nicht offizielles Servicezentrum geöffnet oder durch dieses Servicezentrum darauf zugegriffen wurde, erlischt die Garantie.

Dieses Gerät ist nicht für professionelle Zwecke geeignet. Falls das Gerät für professionelle Zwecke eingesetzt wird, erlöschen alle Garantieverpflichtungen seitens des Herstellers.

### Haftungsausschluss

Aktualisierungen der Firmware und/oder Hardware-Komponenten werden regelmäßig durchgeführt. Aus diesem Grund können einige der Anweisungen, Spezifikationen und Abbildungen in dieser Dokumentation von dem Ihnen vorliegenden Gerät geringfügig abweichen. Alle in diesem Handbuch beschriebenen Elemente dienen nur zur Illustration und treffen auf Ihre individuelle Situation möglicherweise nicht zu. Aus der in diesem Handbuch getätigten Beschreibung können keine Rechtsansprüche oder Leistungsanforderungen geltend gemacht werden.

### Entsorgung des Altgeräts



Dieses Symbol zeigt an, dass das entsprechende Produkt oder dessen Akku/Batterie in Europa nicht mit dem normalen Hausmüll entsorgt werden darf. Um die ordnungsgemäße Abfallbehandlung des Produkts und dessen Akku/Batterie zu gewährleisten, müssen diese im Einklang mit allen anwendbaren örtlichen Vorschriften zur Entsorgung von Elektrogeräten und Akkus/Batterien entsorgt werden. Dadurch helfen Sie, natürliche Ressourcen zu schonen und Umweltschutzstandards zur Verwertung und Entsorgung von Altgeräten aufrecht zu halten (Richtlinie über Entsorgung Elektrischer und Elektronischer Altgeräte).

### CE-Kennzeichen

Hiermit erklärt Lenco Benelux B.V., Thermiekstraat 1a, 6361 HB Nuth, The Netherlands, dass dieses Produkt den grundsätzlichen Anforderungen der EU-Richtlinie entspricht.

Die Konformitätserklärung kann unter folgendem Link abgerufen werden:

[techdoc@commaxxgroup.com](mailto:techdoc@commaxxgroup.com)



Besuchen Sie bitte für weitere Informationen und unseren Kundendienst unsere Homepage

[www.lenco.com](http://www.lenco.com)

Commaxx B.V. Wiebachstraat 37, 6466 NG Kerkrade, The Netherlands.

[support@commaxxgroup.com](mailto:support@commaxxgroup.com)

**ATTENTION :**

L'utilisation de commandes ou réglages, ou l'exécution de procédures autres que ceux spécifiés dans ce manuel peut entraîner une exposition à des rayonnements dangereux.

**PRÉCAUTIONS AVANT UTILISATION**

---

**GARDEZ CES INSTRUCTIONS À L'ESPRIT :**

1. Ne couvrez ni n'obtenez aucune ouverture de ventilation. Lorsque l'appareil est placé sur une étagère, laissez un espace libre de 5 cm (2") autour de l'appareil.
2. L'installation doit être effectuée conformément au guide d'utilisation fourni.
3. Gardez l'appareil à l'écart des sources de chaleur telles que radiateurs, chauffages, cuisinières, bougies et autres équipements générant de la chaleur ou une flamme nue. L'appareil ne doit être utilisé que dans un climat modéré. Les environnements extrêmement froids ou chauds doivent être évités. La température de fonctionnement est entre 0 et 35 °C.
4. Évitez d'utiliser l'appareil à proximité de champs magnétiques puissants.
5. Des décharges électrostatiques peuvent perturber le fonctionnement normal de cet appareil. Dans ce cas, réinitialisez et redémarrez l'appareil en suivant le guide d'utilisation. Pendant le transfert de fichiers, manipulez l'appareil avec précaution dans un environnement privé d'électricité statique.
6. Avertissement ! N'introduisez jamais un objet dans l'appareil par les ouvertures et fentes de ventilation. Des tensions élevées sont présentes dans l'appareil, l'insertion d'un objet peut entraîner une électrocution ou court-circuiter certains composants. Pour les mêmes raisons, ne renversez pas d'eau ou de liquide sur l'appareil.
7. N'utilisez pas l'appareil dans des endroits humides tels que salle de bain, cuisine pleine de vapeur ou à proximité d'une piscine.
8. L'appareil ne doit pas être exposé à des écoulements ou des éclaboussures et aucun objet contenant un liquide, tel qu'un vase, ne doit être posé sur ou près de l'appareil.
9. N'utilisez pas cet appareil lorsque de la condensation est possible. Lorsque l'appareil est utilisé dans une pièce chaude humide, des gouttelettes d'eau ou de la condensation peuvent se produire et entraîner un mauvais fonctionnement. Laissez l'appareil éteint pendant 1 ou 2 heures avant de l'allumer : il doit être sec avant d'être allumé.
10. Cet appareil est fabriqué avec le plus grand soin et vérifié plusieurs fois avant de quitter l'usine, cependant il est toujours possible, comme pour tout appareil électrique, que des problèmes surviennent. Si l'appareil émet de la fumée ou s'il y a une accumulation de chaleur excessive ou un phénomène inattendu, débranchez immédiatement la fiche d'alimentation du secteur.
11. Cet appareil doit fonctionner avec la source d'alimentation indiquée sur la plaque signalétique. Si vous n'êtes pas sûr de votre type d'alimentation électrique, contactez le revendeur ou la compagnie d'électricité locale.
12. Gardez l'appareil à l'écart des animaux. Certains animaux aiment ronger les cordons d'alimentation.
13. Pour nettoyer l'appareil, utilisez un chiffon doux et sec. N'utilisez ni solvant ni liquide à base de pétrole.



Pour enlever les taches tenaces, utilisez un chiffon humide imbibé d'une solution de détergent diluée.

14. Le fournisseur n'est pas responsable des dommages ou pertes de données causés par un dysfonctionnement, une utilisation abusive, une modification de l'appareil ou un remplacement de la batterie.
15. Ne coupez aucune connexion lorsque l'appareil effectue un formatage ou transfert de fichiers. Autrement, les données risquent d'être corrompues ou perdues.
16. Si l'appareil offre la lecture USB, il faut brancher la clé USB directement dans l'appareil. N'utilisez pas de câble de rallonge USB, car cela peut provoquer des interférences provoquant la perte de données.
17. La plaque signalétique se situe en dessous ou à l'arrière de l'appareil.
18. Cet appareil n'est pas destiné à être utilisé par des personnes (enfants compris) souffrant de handicaps physiques, sensoriels ou mentaux, ou manquant d'expérience et de connaissances, sauf si elles sont sous surveillance ou ont reçu des instructions sur l'utilisation correcte de l'appareil par la personne qui est responsable de leur sécurité.
19. Cet appareil est réservé à un usage non professionnel, et non pas à un usage commercial ou industriel.
20. Vérifiez que l'appareil est en position stable. La garantie ne couvre pas les dégâts occasionnés par l'utilisation de cet appareil en position instable, soumis à des vibrations ou chocs, ou par le non-respect de tout autre avertissement ou précaution contenus dans ce guide d'utilisation.
21. N'ouvrez jamais cet appareil.
22. Ne placez jamais cet appareil sur un autre appareil électrique.
23. Ne laissez pas les sacs en plastique à la portée des enfants.
24. N'utilisez que des pièces/accessoires recommandés par le fabricant.
25. Confiez tout entretien à un personnel service qualifié. Une réparation est nécessaire lorsque l'appareil a été endommagé de quelque façon que ce soit, par exemple lorsque le cordon d'alimentation ou sa fiche est endommagée, lorsqu'un liquide a été renversé ou des objets ont été introduits dans l'appareil, lorsqu'il a été exposé à la pluie ou à l'humidité, ne fonctionne pas correctement ou s'il est tombé.
26. Une exposition prolongée à des sons puissants produits par des lecteurs personnels de musique peut entraîner une perte auditive temporaire ou permanente.
27. Si l'appareil est livré avec un câble d'alimentation ou un adaptateur secteur :
  - En cas de problème, débranchez le cordon d'alimentation secteur et confiez l'entretien à un personnel qualifié.
  - Ne marchez pas ni ne pincez l'adaptateur secteur. Faites très attention, en particulier près des fiches et du point de sortie du câble. Ne placez aucun objet lourd sur l'adaptateur secteur, il pourrait l'endommager. Gardez l'appareil hors de portée des enfants ! Les enfants pourraient se blesser gravement s'ils jouent avec le cordon d'alimentation.
  - Débranchez cet appareil pendant les orages ou lorsqu'il n'est pas utilisé pendant une longue durée.
  - La prise secteur doit être installée près de l'appareil et doit être facilement accessible.
  - Ne surchargez pas les prises de courant ou les rallonges. Une surcharge peut entraîner un incendie ou une électrocution.

- Un appareil étant de classe 1 doit être branché dans une prise secteur disposant d'une mise à la terre.
  - Les appareils de classe 2 ne nécessitent pas de mise à la terre.
  - Tirez toujours sur la fiche lorsque vous la retirez de la prise d'alimentation secteur. Ne tirez pas sur le cordon d'alimentation. Cela pourrait provoquer un court-circuit.
  - N'utilisez ni cordon, ni fiche endommagés, ni une prise desserrée. Cela pourrait entraîner une électrocution ou un incendie.
28. Si l'appareil contient ou est livré avec une télécommande contenant des piles boutons/piles :  
Avertissement :
- « Ne pas avaler les piles ! Risque de brûlure chimique » ou équivalent.
  - [La télécommande fournie avec] cet appareil contient une pile bouton/pile. Si la pile bouton est avalée, elle peut causer des brûlures internes graves en seulement 2 heures et peut conduire à la mort.
  - Gardez les piles neuves et usées hors de la portée des enfants.
  - Si le compartiment à pile ne se ferme pas correctement, cessez d'utiliser l'appareil et le garder hors de la portée des enfants.
  - Si vous pensez que les piles ont été avalées ou placées à l'intérieur d'une partie du corps, consultez un médecin immédiatement.
29. Avertissements sur l'utilisation des piles :
- Risque d'explosion si la pile n'est pas remplacée correctement. Ne les remplacez que par des piles du même type ou d'un type équivalent.
  - Les piles ne doivent pas être soumises à des températures extrêmement élevées ou basses, à une faible pression d'air à haute altitude pendant l'utilisation, le stockage ou le transport.
  - Tout remplacement de pile par un type incorrect peut entraîner une explosion ou une fuite de liquide ou de gaz inflammable.
  - L'élimination de pile dans un feu, four chaud, équipement d'écrasement ou de coupure mécanique, peut entraîner une explosion.
  - Laisser une pile dans un environnement à température extrêmement élevée peut entraîner une explosion ou une fuite de liquide ou de gaz inflammable.
  - Une pile soumise à une pression d'air extrêmement basse peut entraîner une explosion ou une fuite de liquide ou de gaz inflammable.
  - Une attention particulière doit être portée sur les aspects environnementaux d'élimination des piles.

#### INSTALLATION

- Déballez tous les composants et enlevez les matériaux de protection.
- Ne branchez pas l'appareil sans avoir vérifié la tension secteur et sans avoir effectué toutes les autres connexions.



**Avertissement** : Lorsque les utilisateurs d'un lecteur de musique personnel sont impliqués dans la circulation, l'écoute de ce lecteur peut les rendre moins conscients des dangers potentiels, notamment des voitures en approche.



**Avertissement** : Pour éviter tout dommage potentiel pour votre audition, n'écoutez pas de son à des niveaux de volume élevés pendant de longues périodes.

**Accessoires inclus :**

Câble de rechargement USB



Guide d'utilisation.

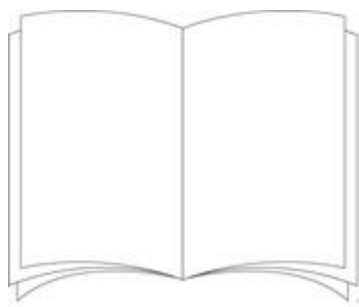

3 paires d'écouteurs

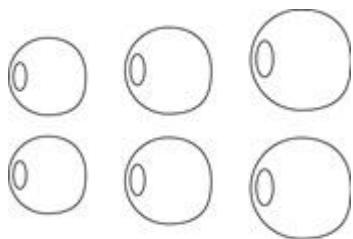

**S M L**

Écouteur à mémoire de forme



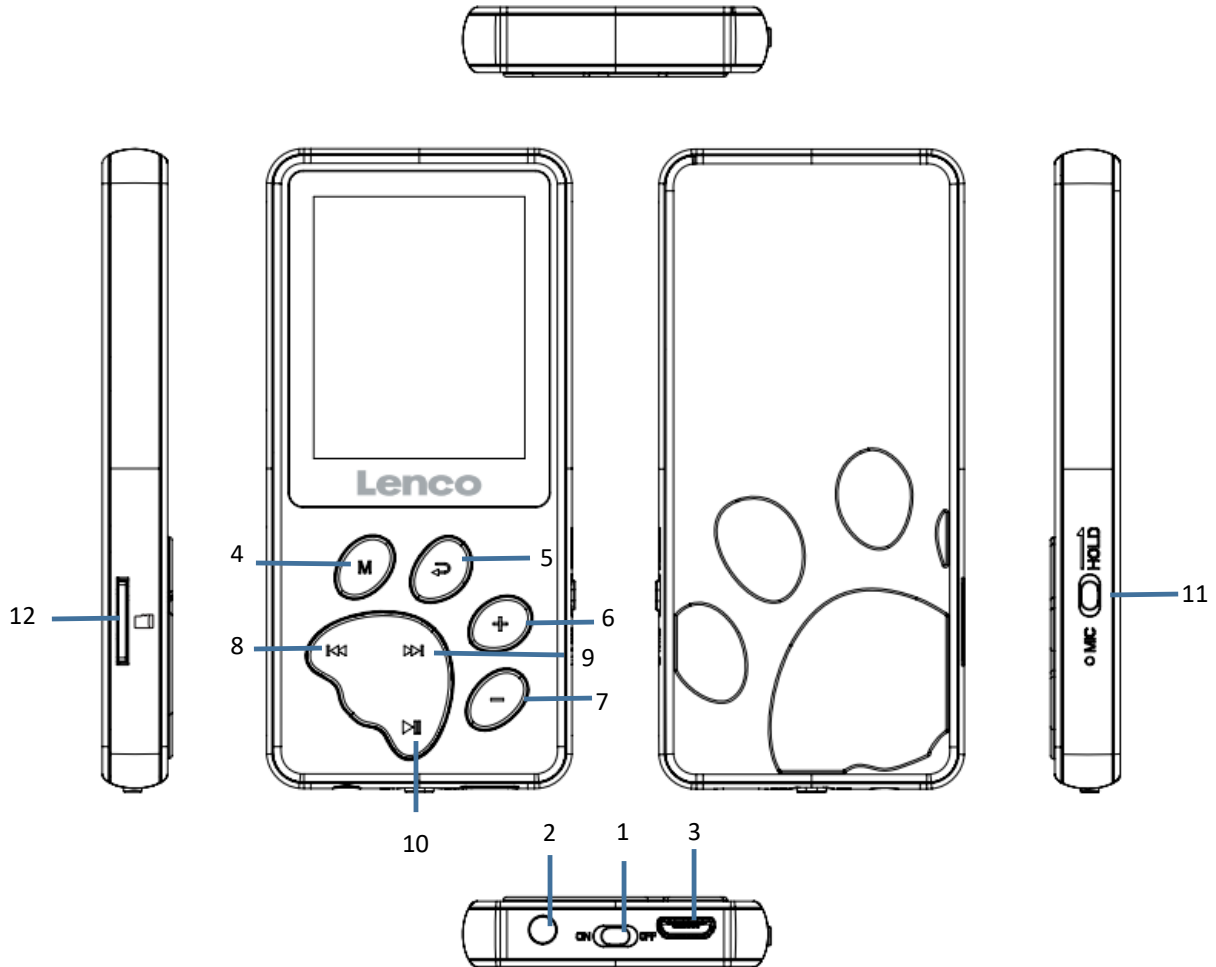

- |  |   |
|--|---|
| 1. Mise sous/hors tension                | 2. Prise casque                             |
| 3. Prise micro USB                       | 4. Menu                                     |
| 5. Retour/quitter vers le menu principal | 6. Augmenter le volume/Défiler vers le haut |
| 7. Réduire le volume/Défiler vers le bas | 8. Précédent et reculer rapidement          |
| 9. Suivant et avancer rapidement         | 10. Lecture/Pause/Activer/Désactiver/Entrée |
| 11. Verrouiller/Déverrouiller            | 12. Logement pour carte microSD             |

### Spécifications techniques

Écran	Écran TFT 1,8 pouce d'une résolution de 128 x 160
Mémoire Flash	8 Go
Format numérique d'enregistrement vocal	WAV
Lecture audio	MP3/WMA/OGG/APE/FLAC/WAV/AAC-LC/ACELP
Lecture vidéo	AMV
Format des photos	JPG, BMP et GIF
Carte microSD	Max. 64 Go
Batterie	Batterie lithium-polymère rechargeable de 180 mAh

## Musique

Cet appareil peut utiliser une carte microSD (non fournie) pour augmenter son espace de stockage de fichiers. Les cartes offrant une capacité pouvant atteindre 64 Go sont prises en charge

Lecture de votre musique

Une fois que vous serez entré en mode Musique : **vous pourrez lire des titres depuis l'appareil en lui-même (dossier local) ou depuis la carte microSD que vous aurez insérée (dossier de la carte).**

Lorsque vous aurez choisi le titre que vous souhaitez lire, appuyez sur  pour effectuer une lecture/pause.

Pour contrôler le volume, vous pouvez appuyer sur le bouton + ou - pour l'augmenter/le réduire.

**Protection de l'audition : un avertissement lié à l'audition apparaîtra à l'écran lorsque le volume dépassera 65 dB (réglementation de sécurité). Pour dépasser ce niveau, appuyez sur le bouton +. Vous pouvez maintenant augmenter le volume jusqu'au niveau maximal (85dB)**

Pour lire le titre suivant, appuyez sur le bouton  ; maintenez-le enfoncé pour une avance rapide.

Pour lire le titre précédent, appuyez sur le bouton  ; maintenez-le enfoncé pour un retour arrière rapide.

Vous pouvez également définir le mode d'égaliseur que vous préférez. Vous pouvez le faire en appuyant sur le bouton M tandis que vous lisez un titre puis en sélectionnant l'égaliseur ; la procédure est la même pour la fonction Répéter.

## Vidéo

Sélectionnez le mode Vidéo. **Vous pouvez lire des vidéos depuis l'appareil en lui-même (dossier local) ou depuis la carte microSD que vous aurez insérée (dossier de la carte).**

Lorsque vous aurez sélectionné la vidéo que vous souhaitez lire, appuyez sur  pour la lire/la mettre sur pause.

Pour contrôler le volume, vous pouvez appuyer sur le bouton + ou - pour l'augmenter/le réduire.

Pour répéter la lecture d'une vidéo, vous devez appuyer sur le bouton **M** tandis que la vidéo est sur Pause puis choisir l'option Répéter.

Le format vidéo pouvant être lu par ce lecteur est AMV. Voir ci-dessous pour savoir comment convertir un fichier vidéo en un fichier AMV. Nous avons placé un logiciel de conversion de vidéos dans la mémoire de votre lecteur. Voir ci-dessous pour savoir comment l'utiliser.



### Convertir des fichiers vidéo en fichiers AVI/AMV

Cet outil peut être utilisé pour convertir ces fichiers vidéo en fichiers au format AMV/AVI sur votre ordinateur avant de les transférer vers votre lecteur. Nous vous recommandons d'utiliser le format AMV/AVI pour éviter les problèmes de codec sur votre ordinateur.

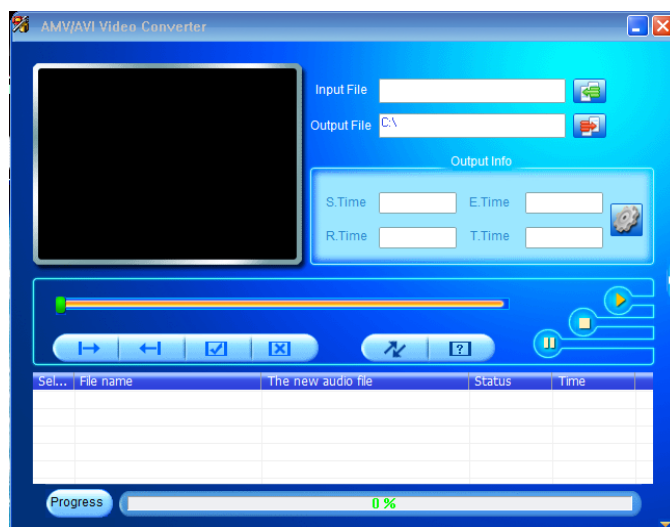

- Pour installer cet outil de conversion de vidéos sur votre ordinateur, ouvrez le dossier nommé « **UTILITIES (UTILITAIRES)> Video Conversion Software (Logiciel de conversion vidéo)** » qui est stocké dans la mémoire interne de votre lecteur. (Téléchargez-le sur votre ordinateur pour la copie et l'installation)
- Sélectionnez « **Setup** » (**Configuration**) pour lancer le programme d'installation, le logiciel sera automatiquement installé sur votre ordinateur.
- Une fois l'installation terminée, ouvrez le dossier « **Media Player Utilities** » (**Utilitaires lecteur multimédia**) > **click program « AMV & AVI Video converter (cliquez sur le programme « Convertisseur vidéo AMV & AVI » )** dans la barre Tous les programmes de votre PC Windows. L'interface du programme est telle qu'illustré ci-dessous :

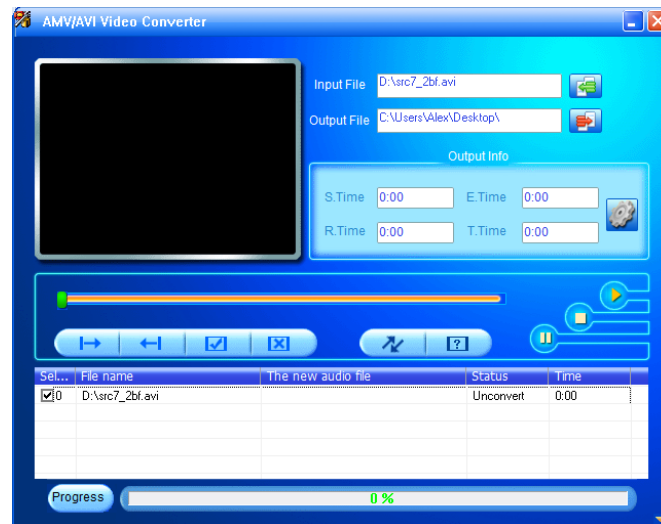

**Remarque :** ce programme s'utilise pour convertir des fichiers vidéo en fichiers au format AVI/AMV ; seul le format AVI/AMV est actuellement pris en charge par ce lecteur.

- Cliquez ensuite sur  pour choisir le dossier où enregistrer les fichiers AVI/AMV, puis cliquez sur  pour sélectionner le dossier où se trouvent les fichiers d'origine. Le fichier d'origine s'affichera dans la fenêtre des fichiers une fois sélectionné.



- Déplacez le pointeur de la souris et faites un clic gauche sur les fichiers source non convertis pour les sélectionner de manière à ce qu'ils soient en surbrillance dans la fenêtre des fichiers. L'icône  sera alors en surbrillance sur l'icône . Cliquez maintenant sur cette icône  et une boîte de dialogue s'affichera.

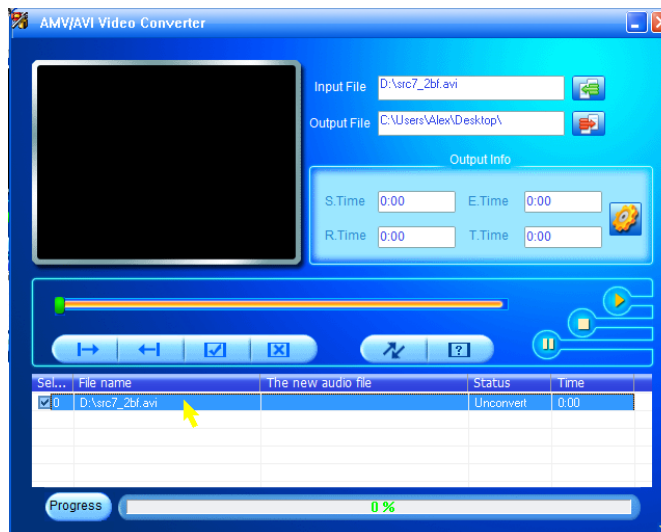

- Cliquez maintenant sur cette icône  et une boîte de dialogue s'affichera.

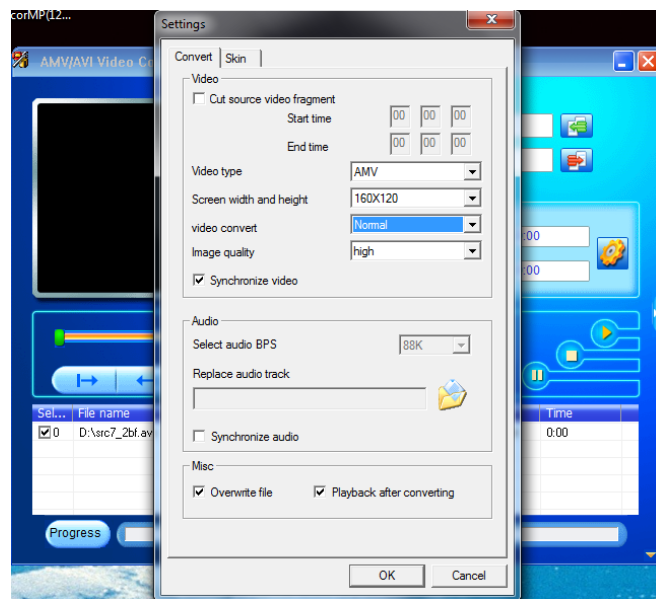

- Assurez-vous que le Type de vidéo est « AVI » ou « AMV » et que « 160x120/320x240 » est sélectionné pour Screen width and height (Largeur et hauteur d'écran). Par défaut, Conversion de vidéo et Image quality (Qualité d'image) devraient être réglées sur « Normal » et « Élevée ».
- Cliquez maintenant sur  pour lancer la conversion.

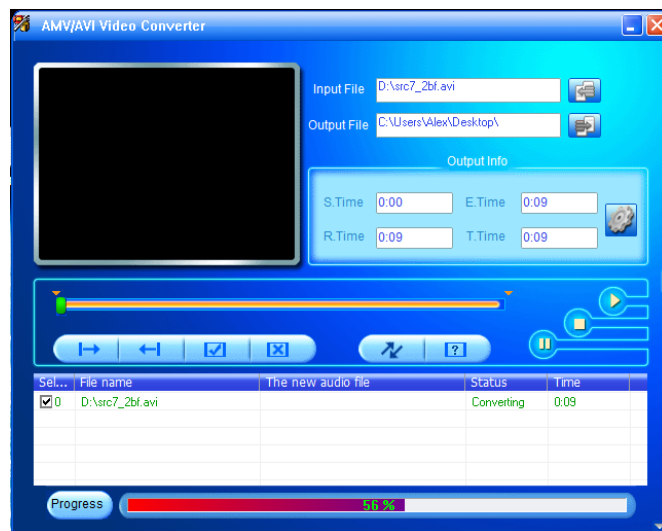

- Une fois la conversion terminée, les fichiers AVI/AMV seront automatiquement lus pour que vous en obteniez un aperçu.
- Les fichiers AVI/AMV convertis sont maintenant prêts à être transférés, vous pouvez tout simplement copier ces fichiers AVI/AMV convertis et les placer sur votre lecteur multimédia.



*Remarque: Seules les résolutions de « 160x120/320x240 (max.) » peuvent être prises en charge par ce lecteur.*

## Enregistrement

Lorsque vous souhaitez effectuer un enregistrement de votre propre voix, vous devez entrer en mode Enregistrement. En mode Enregistrement, vous pouvez choisir si vous souhaitez enregistrer en 512 Kbits/s/768 Kbits/s/1 024 Kbits/s/1 536 Kbits/s

Suivez les étapes ci-dessous pour effectuer un enregistrement :

1. Appuyez une fois sur le bouton **▶** pour commencer l'enregistrement. Appuyez à nouveau dessus pour mettre l'enregistrement sur Pause.
2. Stocker les enregistrements : appuyez sur **↶** lorsque vous êtes sur Pause pour stocker l'enregistrement.
3. Appuyez sur **↶** pour revenir au menu principal

## Liste des enregistrements

Pour écouter un enregistrement que vous avez effectué, vous devez entrer en mode Liste des enregistrements. Ici, vous trouverez les enregistrements que vous avez effectués avec l'appareil au format WAV.

Pour lire un enregistrement, appuyez sur le bouton **▶**.

Pour contrôler le volume, vous pouvez appuyer sur le bouton + ou - pour l'augmenter/le réduire.

Pour accéder à l'enregistrement suivant, appuyez sur le bouton **▶▶** ; maintenez ce bouton enfoncé pour une avance rapide. Pour accéder à l'enregistrement précédent, appuyez sur le bouton **◀◀** ; maintenez ce bouton enfoncé pour un retour arrière rapide.

Si vous souhaitez revenir au menu principal, appuyez sur le bouton **↶**

## Images

**Le lecteur peut lire les formats de** fichiers image suivants : JPEG, BMP et GIF

1. Si vous sélectionnez Dossier local, les fichiers présents sur le lecteur en lui-même seront recherchés
2. Si vous sélectionnez Dossier de la carte, les fichiers présents sur votre carte microSD seront recherchés (si elle est insérée)

Lorsque vous **regardez** l'image, vous pouvez appuyer sur le bouton **M** pour obtenir plus d'options.

1. Brightness (Luminosité)
2. Backlight timer (Minuteur de rétroéclairage)
3. Slideshow settings (Paramètres du diaporama) (lorsque vous aurez terminé de les configurer et que vous serez revenu à la lecture, **vous** devrez appuyer sur le bouton **▶** pour démarrer)

4. Delete picture (Supprimer une image)
5. Create playlist (Créer une liste de lecture)

## **eBook**

L'appareil prend en charge les fichiers texte suivants : TXT

Entrez en mode eBook et vous pourrez sélectionner le dossier local ou un dossier de la carte. Recherchez le fichier texte que vous souhaitez lire dans le dossier local ou dans un dossier de la carte et appuyez sur le bouton ►|| pour le lire.

## **Configuration**

Entrez en mode Paramètres et vous trouverez les options suivantes :

- Language/Language (Langue)
- Display settings (Paramètres d'affichage)
- Sleep timer (Minuteur avant veille)
- Power Off Timer (Minuteur de mise hors tension)
- Information (Informations)
- Format device (Formater l'appareil)
- Factory settings (Paramètres d'usine)

### **Language/Language (Langue)**

Pour sélectionner la langue d'affichage à l'écran de votre choix. Faites défiler avec le bouton - ou le bouton + et confirmez avec le bouton ►||

### **Display settings (Paramètres d'affichage)**

Pour régler la luminosité et le minuteur de rétroéclairage

### **Sleep timer (Minuteur avant veille)**

Fonctionnalité **Sleep timer (Minuteur de veille)** : Si vous réglez le minuteur de veille sur 5 minutes, l'appareil s'arrêtera automatiquement au bout de 5 minutes **quoi que** vous fassiez dessus.

### **Power Off Timer (Minuteur de mise hors tension)**

Fonctionnalité de gestion de l'alimentation : Lorsque vous réglez la fonction de **gestion d'alimentation** sur 5 minutes, l'appareil **s'éteindra** pour économiser l'énergie **si aucune** opération n'est effectuée dessus pendant 5 minutes.

## **Information (Informations)**

Player information (Informations sur le lecteur) affiche la version actuelle du firmware et l'espace de stockage de la mémoire interne et de la carte SD.

## **Format device (Formater l'appareil)**

**Formate** tous les fichiers de l'appareil.

## **Factory settings (Paramètres d'usine)**

**Rétablit** les paramètres d'usine de l'appareil.

## **Garantie**

Commaxx B.V. propose un service et une garantie conformément à la législation européenne, ce qui signifie qu'en cas de besoin de réparation (aussi bien pendant et après la période de garantie), vous pouvez contacter le revendeur le plus proche.

Remarque importante : Il n'est pas possible de renvoyer l'appareil pour réparation directement à Commaxx B.V.

Remarque importante : Si l'appareil est ouvert ou modifié de quelque manière que ce soit par un réparateur non agréé, la garantie est annulée.

Cet appareil ne convient pas à une utilisation professionnelle. En cas d'utilisation professionnelle, les obligations de garantie du fabricant sont annulées.

## **Clause de non-responsabilité**

Des mises à jour du micrologiciel ou des composants matériels sont régulièrement effectuées. Ainsi, certaines instructions, spécifications et images de la présente documentation peuvent être légèrement différentes. Tous les éléments décrits dans ce manuel sont donnés uniquement à des fins d'illustration et peuvent ne pas s'appliquer à une situation particulière. Aucun droit juridique ou légal ne peut être obtenu à partir de la description faite dans ce manuel.

### Mise au rebut de l'appareil usagé



Ce symbole indique que le produit électrique concerné ainsi que les piles ne doivent pas être jetés avec les autres déchets ménagers en Europe. Pour assurer le traitement correct des déchets de l'appareil et des piles, il faut les éliminer conformément aux lois locales applicables sur l'élimination des équipements électriques et des piles. En faisant cela, vous contribuez à la conservation des ressources naturelles et à l'amélioration des normes de protection de l'environnement dans le traitement et l'élimination des déchets électriques (Directive sur les déchets d'équipements électriques et électroniques).

### Marquage CE

Par la présente, Lenco Benelux B.V., Thermiekstraat 1a, 6361 HB Nuth, The Netherlands, déclare que ce produit est conforme aux exigences principales des directives européennes.

La déclaration de conformité peut être consultée au lien : [techdoc@commaxxgroup.com](mailto:techdoc@commaxxgroup.com)



### Réparation

Pour plus d'informations et le service d'assistance, rendez-vous sur [www.lenco.com](http://www.lenco.com)

Commaxx B.V. Wiebachstraat 37, 6466 NG Kerkrade, The Netherlands.

[support@commaxxgroup.com](mailto:support@commaxxgroup.com)

**PRECAUCIÓN:**

Un uso de los controles, unos ajustes o un rendimiento de los procedimientos distintos a los especificados aquí puede resultar en una exposición peligrosa a la radiación.

**PRECAUCIONES PREVIAS AL USO**

---

**TENGA ESTAS INSTRUCCIONES EN CUENTA:**

1. No cubra ni obstruya las aberturas de ventilación. Si coloca el dispositivo sobre una estantería, deje una separación de 5 cm (2") alrededor de todo el dispositivo.
2. Instálelo en conformidad con el manual del usuario incluido.
3. Mantenga el dispositivo apartado de fuentes de calor como radiadores, calentadores, estufas, velas y otros productos que generen calor o llamas abiertas. El dispositivo solo puede utilizarse en climas moderados. Deben evitarse los entornos muy fríos o cálidos. La temperatura de funcionamiento es de entre 0 °C y 35 °C.
4. Evite utilizar el dispositivo cerca de campos magnéticos intensos.
5. Las descargas electrostáticas pueden perturbar el uso normal de este dispositivo. En tal caso, solo tiene que seguir el manual de instrucciones para restablecer y reiniciar el dispositivo. Durante la transmisión de archivos, por favor manéjelo con cuidado y opérelo en un entorno libre de electricidad estática.
6. ¡Advertencia! Nunca introduzca objetos en las aberturas o conductos de ventilación del producto. Alto voltaje fluye a través del producto e insertar un objeto puede provocar una descarga eléctrica o un cortocircuito en sus componentes internos. Por el mismo motivo, no derrame agua ni líquidos sobre el producto.
7. No lo utilice en áreas mojadas o húmedas, como cuartos de baño, cocinas con mucho vapor o cerca de piscinas.
8. No se debe exponer el dispositivo a goteos ni salpicaduras y debe asegurarse de que no haya objetos llenos de líquidos, como jarrones, encima ni cerca del aparato.
9. No utilice este dispositivo si puede haber condensación. Cuando se utilice la unidad en una sala cálida y húmeda, pueden aparecer gotas de agua o condensación dentro de la unidad y esta puede no funcionar correctamente; deje la unidad apagada durante 1 o 2 horas antes de encender la alimentación: la unidad debe estar seca antes de encenderla.
10. Aunque este dispositivo está fabricado con el máximo cuidado y se ha comprobado varias veces antes de salir de fábrica, todavía es posible que se puedan producir problemas, igual que con todos los aparatos eléctricos. Si detecta humo, una acumulación excesiva de calor o cualquier otro fenómeno inesperado, deberá desconectar inmediatamente el enchufe de la toma de corriente.
11. Este dispositivo debe estar conectado a una fuente de alimentación conforme a lo indicado en la etiqueta de especificaciones. Si no está seguro del tipo de fuente de alimentación de su hogar, consulte con su distribuidor o su empresa eléctrica local.
12. Manténgalo alejado de los animales. Algunos animales muerden los cables eléctricos.
13. Utilice un trapo suave y húmedo para limpiar el dispositivo. No utilice disolventes ni líquidos con base de gasolina.  
Puede usar un paño húmedo con detergente diluido para eliminar las manchas persistentes.

14. El proveedor no asume ninguna responsabilidad por daños o datos perdidos como consecuencia de un funcionamiento incorrecto, uso incorrecto, modificación del dispositivo o sustitución de la batería.
15. No interrumpa la conexión mientras se formatea el dispositivo o esté transfiriendo archivos. De lo contrario, los datos podrían quedar dañados o perderse.
16. Si la unidad tiene una función de reproducción USB, se debe conectar directamente el dispositivo de memoria USB a la unidad. No utilice cables de extensión USB ya que pueden crear interferencias que causen una pérdida de datos.
17. La etiqueta de clasificación está marcada en el panel inferior o trasero del dispositivo.
18. Este aparato no está diseñado para su uso por personas (incluyendo niños) con discapacidades físicas, sensoriales o mentales o con falta de experiencia o conocimientos, salvo que estén bajo supervisión o hayan recibido formación sobre el uso correcto del dispositivo por parte de una persona responsable de su seguridad.
19. Este producto está destinado únicamente al uso no profesional y no al uso comercial ni industrial.
20. Compruebe que la unidad está ajustada en una posición estable. Los daños causados por las vibraciones o sacudidas derivadas del uso del producto en una posición inestable o el incumplimiento de otras advertencias o precauciones incluidas en este manual del usuario no estarán cubiertos por la garantía.
21. Nunca retire la carcasa del dispositivo.
22. Nunca coloque el dispositivo sobre otros equipos eléctricos.
23. No permita que los niños accedan a las bolsas de plástico.
24. Utilice solo los accesorios especificados por el fabricante.
25. Solicite todo el trabajo de mantenimiento a personal de servicio cualificado. El dispositivo deberá ser reparado cuando quede dañado de cualquier forma, por ejemplo, si el cable de alimentación o el enchufe están dañados, se ha derramado líquido o han caído objetos sobre él, ha quedado expuesto a la lluvia o a la humedad, no funciona con normalidad, o se ha caído al suelo.
26. La exposición prolongada a sonidos fuertes de reproductores personales de música puede provocar una pérdida temporal o permanente de audición.
27. Si el producto incluye un cable de alimentación o un adaptador de CA:
  - Si hubiera algún problema, desconecte el cable de CA y solicite su mantenimiento al personal cualificado.
  - No pise ni pellizque el adaptador de corriente. Tenga mucho cuidado, en especial cerca de los enchufes y el punto de salida del cable. No coloque objetos pesados sobre el adaptador de corriente, ya que podría dañarlo. ¡Mantenga todo el dispositivo fuera del alcance de los niños! Si juegan con el cable de alimentación, pueden sufrir lesiones graves.
  - Desenchufe el dispositivo durante tormentas eléctricas o si no se utiliza durante largos periodos.
  - La toma debe estar instalada cerca del equipo y ser fácilmente accesible.
  - No sobrecargue las tomas de CA ni los cables de extensión. Una sobrecarga podría provocar un incendio o una descarga eléctrica.
  - Los dispositivos con una construcción de clase 1 deben estar conectados a una toma eléctrica con conexión a tierra protectora.
  - Los dispositivos con una construcción de clase 2 no requieren una conexión a tierra.

- Sujete siempre el enchufe cuando lo extraiga de la toma de corriente. No estire del cable eléctrico. Podría provocar un cortocircuito.
  - No utilice cables de alimentación o enchufes deteriorados o tomas sueltas. Podría provocar un incendio o descarga eléctrica.
28. Si el producto contiene o se entrega con un mando a distancia que contiene pilas de botón:  
Advertencia:
- «No ingiera la pila, existe riesgo de quemaduras químicas» o equivalente.
  - [Mando a distancia incluido] Este producto contiene una pila de botón. En caso de ingesta de la pila, puede provocar quemaduras internas graves en menos de 2 horas que pueden provocar la muerte.
  - Mantenga las pilas nuevas y usadas fuera del alcance de los niños.
  - Si el compartimento de las pilas no cierra bien, deje de usar el producto y manténgalo fuera del alcance de los niños.
  - Si cree que puede haber ingerido una pila, solicite inmediatamente atención médica.
29. Precauciones sobre el uso de las pilas:
- Existe peligro de explosión si se sustituye la pila por una de tipo incorrecto. Sustitúyalas únicamente por pilas del mismo tipo o equivalentes.
  - No se puede someter las pilas a temperaturas muy altas o bajas, ni a presiones de aire bajas a altitudes altas durante el uso, almacenamiento o transporte.
  - La sustitución de una pila por una de tipo incorrecto puede resultar en una explosión o fuga del líquido o gas inflamable.
  - Arrojar una pila al fuego o a un horno caliente, o aplastarla o cortarla con medios mecánicos, puede resultar en una explosión.
  - Dejar una pila en un entorno con temperaturas muy altas puede resultar en una explosión o fuga del líquido o gas inflamable.
  - Someter una pila a presiones de aire muy bajas puede resultar en una explosión o la fuga del líquido o gas inflamable.
  - Se debe prestar atención a los aspectos medioambientales sobre la eliminación de baterías.

## INSTALACIÓN

- Desempaquete todas las piezas y retire el material protector.
- No conecte la unidad a la corriente sin comprobar la tensión eléctrica y que se han hecho todas las demás conexiones.



**Advertencia:** Utilizar un reproductor de música mientras conduce puede hacer que sea menos consciente de los potenciales peligros, como los coches que se acercan.



**Advertencia:** Para evitar posibles daños auditivos, no utilice el volumen alto durante mucho tiempo.

**Accesorios incluidos:**

Cable de carga USB



Manual del usuario

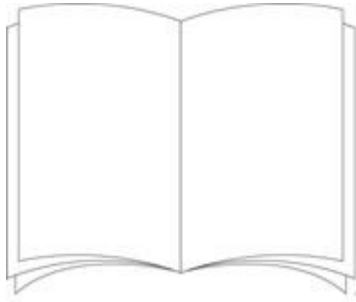

3 pares de auriculares

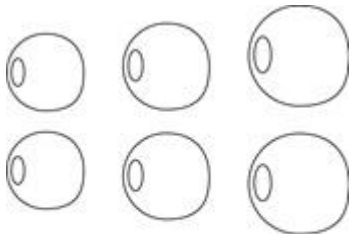

**S M L**

Auriculares de huellas





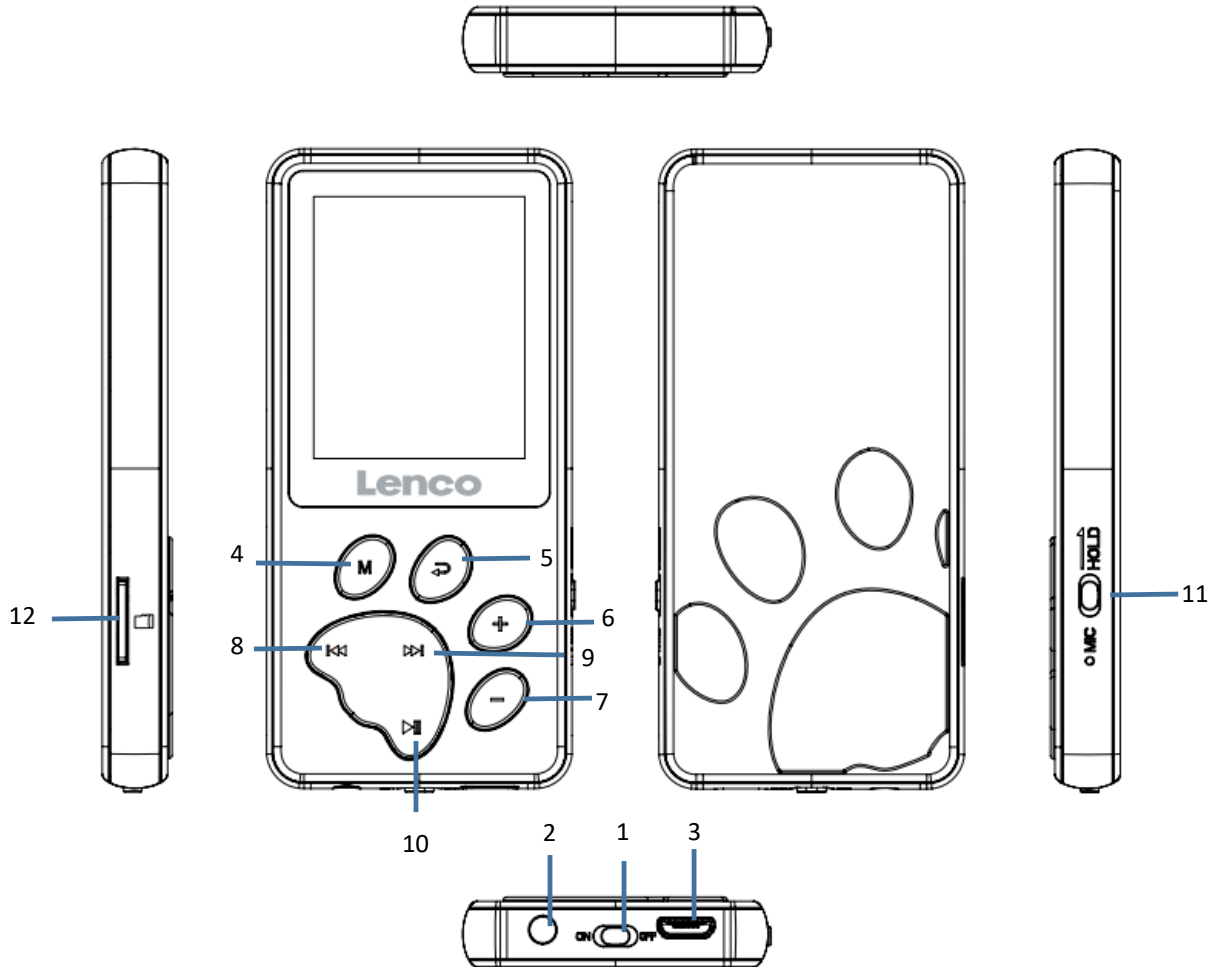

- |                                      |  |
|--------------------------------------|--|
| 1. Encendido y apagado               | 2. Conector para auriculares                       |
| 3. Conector micro USB                | 4. Menú  |
| 5. Atrás/Salir al menú principal     | 6. Volumen +/Desplazarse hacia arriba              |
| 7. Volumen -/Desplazarse hacia abajo | 8. Anterior y retroceso rápido                     |
| 9. Siguiete y avance rápido          | 10. Reproducción/Pausa/Encendido y apagado/Aceptar |
| 11. Mantener/Desbloquear             | 12. Ranura para tarjeta micro SD                   |

### Especificaciones técnicas

Pantalla	Pantalla TFT LCD 128×160 de 1,8 pulgadas
Memoria flash	8 GB
Formato de grabación de voz digital	WAV
Reproducción del sonido	MP3/WMA/OGG/APE/FLAC/WAV/AAC-LC/ACELP
Reproducción de vídeo	AMV
Formato de imagen	JPG, BMP y GIF
Tarjeta micro SD	Máx. 64 GB
Batería	Batería recargable de polímero de litio de 180 mAh

## Música

Este dispositivo puede usar una tarjeta micro SD (no incluida) para el almacenamiento extra de archivos. Es compatible con tarjetas de hasta 64 GB

### Reproducción de música

Cuando acceda al modo de música, desde el propio dispositivo (carpeta local) o desde la tarjeta podrá reproducir canciones de la micro SD insertada (carpeta de la tarjeta).

Cuando haya elegido la canción que quiere reproducir, pulse  para reproducir/pausar. Pulse los botones + o - para subir o bajar el volumen.

**Protección auditiva: aparecerá un aviso en la pantalla cuando el volumen alcance los 65 dB (regulación de seguridad). Para superar ese nivel, pulse el botón +. Entonces podrá aumentar el volumen al máximo. (85dB)**

Para reproducir la siguiente canción, pulse el botón  ; manténgalo pulsado para avanzar rápido.

Para reproducir la canción anterior, pulse el botón  ; manténgalo pulsado para retroceder rápido.

También puede establecer su modo de ecualizador preferido. Para ello, pulse el botón M mientras reproduce una canción y seleccione ecualizador; puede hacer lo mismo para repetir.

## Vídeo

Seleccione el modo de vídeo. Puede reproducir vídeos desde el propio dispositivo (carpeta local) o desde la tarjeta micro SD insertada (carpeta de la tarjeta).

Cuando haya elegido el vídeo que quiere reproducir, pulse  para reproducir/pausar. Pulse los botones + o - para subir o bajar el volumen.

Para poner un vídeo en repetición, pulse el botón **M** mientras está pausado y elija la opción repetir.

El formato de vídeo compatible con este reproductor es AMV. Vea más abajo cómo convertir un vídeo a AMV. Puede encontrar un programa de conversión de vídeos en la memoria del reproductor. Vea más abajo cómo usarlo.



### Convertir archivos de vídeo a AVI/AMV

Puede usar esta herramienta para convertir vídeos al formato AMV/AVI en el ordenador antes de transferirlos al reproductor. Es recomendable que use AMV/AVI para evitar problemas de códecs en el ordenador.

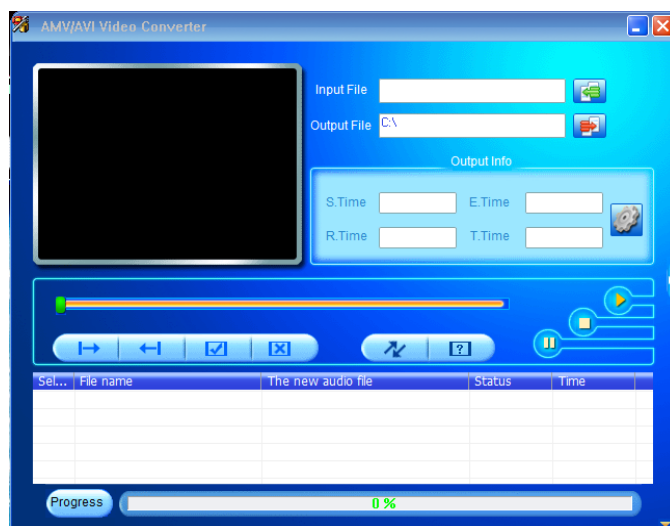

- Para instalar la herramienta de conversión de vídeo en el ordenador, abra una carpeta llamada «**UTILITIES ((Utilidades)> Video Conversion Software (Software de conversión de vídeo)**», que se encuentra en la memoria interna del reproductor. (Descárguela en el ordenador para copiarla e instalarla)
- Seleccione «**Setup (Configuración)**» para empezar la instalación; el programa se instalará automáticamente en el ordenador.
- Una vez realizada la instalación, abra la carpeta «**Media Player Utilities (Utilidades del reproductor de archivos multimedia)**» > «**click program “AMV & AVI Video converter (haga clic en el programa «AMV & AVI Video converter Convertidor de vídeo AMV y AVI»)** en la barra de todos los programas en su window PC. La interfaz del programa es la siguiente:

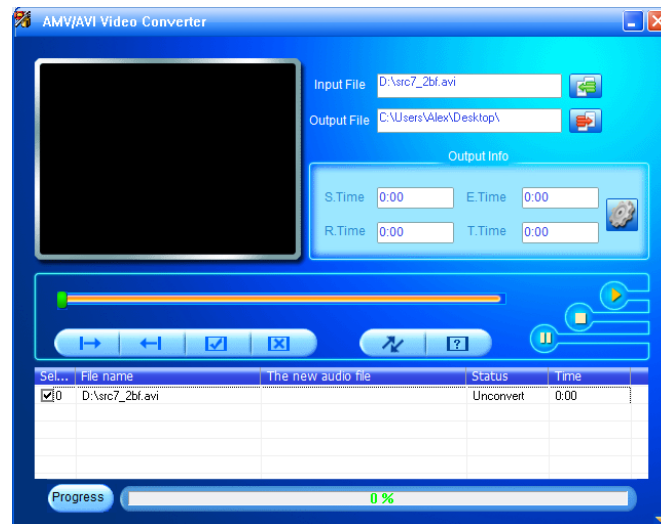

**Nota:** Este programa sirve para convertir archivos de vídeo al formato AVI/AMV; *actualmente, el dispositivo solo admite el formato AVI/AMV.*

- Haga clic en  para elegir la carpeta donde se guardarán los archivos AVI/AMV, y después haga clic en  para seleccionar la carpeta donde se encuentran los archivos originales. Cuando se haya seleccionado, se mostrará el archivo original en la ventana.



- Mueva la flecha del ratón y haga clic con el botón izquierdo del ratón en los archivos sin convertir para seleccionarlos, entonces el icono  cambiará a . Haga clic en este icono  y aparecerá un cuadro de diálogo.

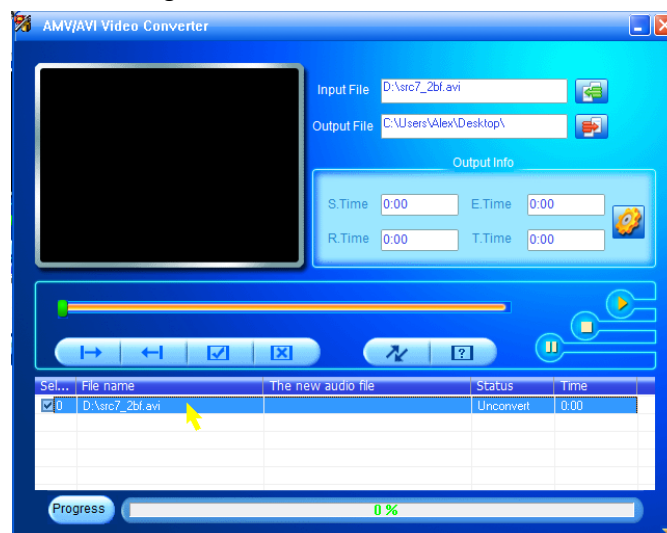

- Haga clic en este icono  y aparecerá un cuadro de diálogo.

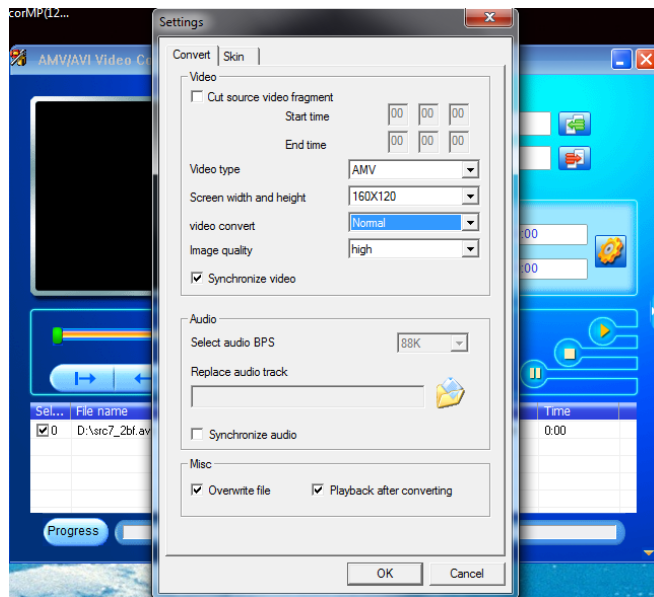

- Asegúrese de que el tipo de vídeo es «AVI» o «AMV» y de seleccionar el ancho y la altura «160x120/320x240». Video convert (conversión de vídeo) y Image quality (calidad de imagen) deberían dejarse en «Normal» y «High» (alto).
- Haga clic en  para empezar la conversión.

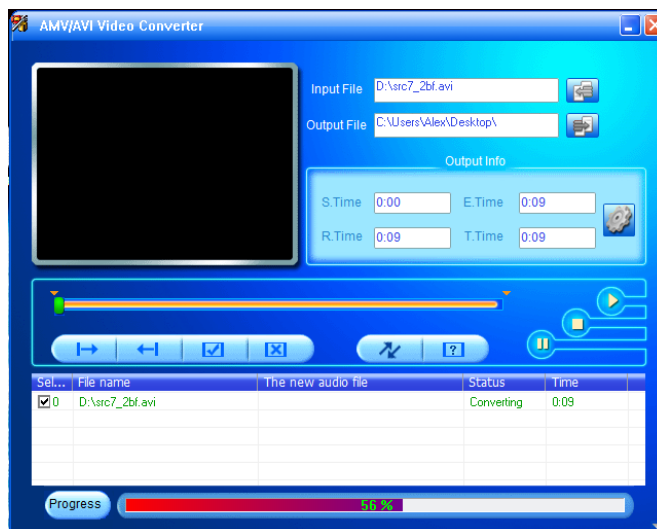



- Cuando haya terminado, se reproducirán los archivos AVI/AMV automáticamente para previsualizarlos.
- Ya se pueden transferir los archivos convertidos a AVI/AMV, puede copiarlos y pegarlos en el reproductor multimedia.

**Nota:** Este reproductor solo es compatible con las resoluciones «160x120/320x240 (máx.)».

## Grabación

Cuando quiera grabar su propia voz, deberá ir al modo de grabación. En el modo de grabación, puede elegir si quiere grabar en 512 kbps/768 kbps/1024 kbps/1536 kbps

Para grabar, tiene que seguir los siguientes pasos:

1. Pulse el botón  una vez para empezar a grabar. Vuelva a pulsarlo para pausar la grabación.
2. Guardar las grabaciones: pulse  cuando esté en pausa para guardar.
3. Pulse  para volver al menú principal.

## Lista de grabaciones

Para escuchar una grabación, debe dirigirse al modo de lista de grabaciones. Aquí puede encontrar sus grabaciones en el formato WAV.

Para reproducir una grabación, pulse el botón .

Pulse los botones + o - para subir o bajar el volumen.

Para ir a la siguiente grabación, pulse el botón , manténgalo pulsado para avanzar rápido; para

ir a la grabación anterior, pulse el botón , manténgalo pulsado para retroceder rápido.

Si quiere volver al menú principal, pulse el botón .

## Imágenes

El reproductor puede leer los siguientes formatos de archivo de imagen: JPEG, BMP, GIF

1. Carpeta local: buscará entre los archivos del propio dispositivo.
2. Carpeta de la tarjeta: buscará entre los archivos de su tarjeta micro SD (si hay una insertada).

Cuando esté viendo una imagen, puede pulsar el botón **M** para obtener más opciones:

1. «Brightness (Brillo)»
2. «Backlight timer (Temporizador de la luz de fondo)»
3. «Slideshow settings (Ajustes de diapositivas)» (cuando haya acabado y retroceda para reproducir, tiene que pulsar el botón  para comenzar)
4. «Delete picture (Eliminar imagen)»
5. «Create playlist (Crear lista de reproducción)»

## Ebook

El dispositivo es compatible con los siguientes archivos de texto: TXT

Vaya al modo de Ebook, puede elegir la carpeta local o la de la tarjeta. Busque en la carpeta local o la de la tarjeta el archivo de texto que quiera leer y pulse el botón  para reproducirlo.

## Ajustes

En el modo de ajustes puede encontrar las siguientes opciones:

- «Language/Language (Idioma)»
- «Display settings (Configuración de la pantalla)»
- «Sleep timer (Temporizador de suspensión)»
- «Power Off Timer (Temporizador de apagado)»
- «Information (Información)»
- «Format device (Formatear el dispositivo)»
- «Factory settings (Ajustes de fábrica)»

### «Language/Language (Idioma)»

Para establecer el idioma en pantalla preferido, desplácese con los botones - o + y seleccione con el botón ►.

### «Display settings (Configuración de la pantalla)»

Para establecer el brillo y el temporizador de la luz de fondo.

### «Sleep timer (Temporizador de suspensión)»

**Funcionalidad** del temporizador de **suspensión**: Si establece **el** temporizador de suspensión en **5 minutos**, **el** dispositivo se apagará después de 5 minutos, **independientemente de lo que** esté haciendo.

### «Power Off Timer (Temporizador de apagado)»

**Funcionalidad de apagado**: Cuando establezca la **función de apagado** en 5 minutos, el dispositivo **pasará al** modo de ahorro de energía **si no se realiza** una acción durante 5 minutos.

### «Information (Información)»

Información del reproductor, muestra la versión del firmware actual y el espacio de almacenamiento de la memoria interna y de la tarjeta SD.

### «Format device (Formatear el dispositivo)»

**Formatea** todos los archivos del dispositivo.

### «Factory settings (Ajustes de fábrica)»

**Restaura** el dispositivo a los ajustes de fábrica.

### Garantía

Commaxx B.V. ofrece servicio y garantía en conformidad con las leyes europeas, por lo que en caso de requerir una reparación (tanto durante como después del periodo de garantía) debe ponerse en contacto con su distribuidor local.

Nota importante: No es posible enviar directamente a Commaxx B.V. los productos que necesiten reparación.

Nota importante: Si se abre la unidad o se accede a su interior en modo alguno en un centro de mantenimiento no oficial, la garantía quedará anulada.

El dispositivo no es adecuado para un uso profesional. En caso de realizar un uso profesional, todas las obligaciones de garantía del fabricante quedarán anuladas.

### Aviso legal

Se realizan actualizaciones del firmware y/o componentes de hardware de manera periódica. Por tanto, algunas instrucciones, especificaciones e imágenes de estos documentos podrían diferir ligeramente de su modelo concreto. Todos los elementos descritos en esta guía son únicamente para fines ilustrativos y pueden no corresponderse a su modelo concreto. Las descripciones de este manual no otorgarán ningún derecho legal.

### Eliminación de un dispositivo usado



Este símbolo indica que el producto eléctrico o batería pertinente no debe eliminarse con los residuos domésticos generales en Europa. Para garantizar un tratamiento correcto de los residuos del producto y las pilas, elimínelos en conformidad con las leyes locales vigentes para la eliminación de equipos eléctricos y pilas. Al hacerlo, ayudará a preservar los recursos naturales y mejorar los niveles de protección del medio ambiente en el tratamiento y eliminación de residuos eléctricos (Directiva sobre residuos de aparatos eléctricos y electrónicos).

### Marca CE

Por la presente, Lenco Benelux B.V., Thermiekstraat 1a, 6361 HB Nuth, The Netherlands,, declara que este producto cumple los requisitos fundamentales de las directivas de la UE.

Puede consultar la declaración de conformidad a través de [techdoc@commaxxgroup.com](mailto:techdoc@commaxxgroup.com)



**Servicio**

Para más información y atención al cliente, visite [www.lenco.com](http://www.lenco.com)

Commaxx B.V. Wiebachstraat 37, 6466 NG Kerkrade, The Netherlands.

[support@commaxxgroup.com](mailto:support@commaxxgroup.com)



**FORSIGTIG:**

Hvis enheden ikke anvendes, justeres og behandles i overensstemmelse med brugervejledningen, kan det resultere i farlig stråling.

**FORHOLDSREGLER FØR IBRUGTAGNING**

---

**HUSK DISSE ANVISNINGER:**

1. Tildæk eller blokér ikke ventilationsåbningerne. Hvis enheden placeres på en hylde, skal der være et frirum på 5 cm på alle sider af enheden.
2. Installér enheden i henhold til anvisningerne i den medfølgende brugervejledning.
3. Hold enheden på afstand af varmekilder som fx radiatorer, varmeapparater, ovne, stearinlys og andre varmegenererende produkter samt åben ild. Enheden er udelukkende til brug i tempererede klimazoner. Undgå stærk varme og kulde. Driftstemperatur mellem 0° og 35 °C.
4. Undlad at anvende enheden nær stærke magnetfelter.
5. Elektrostatisk udladning kan forstyrre denne enheds normale drift. Sker det, skal du blot nulstille og genstarte enheden iht. anvisningerne i betjeningsvejledningen. Under filoverførsel skal du handle med omhu og betjene enheden i et område fri for statisk elektricitet.
6. Advarsel! Stik aldrig genstande ind i enheden gennem ventilationsåbninger eller sprækker. Produktet indeholder strømførende dele, og hvis du stikker en genstand ind i enheden, kan det medføre elektrisk stød og/eller kortslutning af de indre dele. Af samme grund må du ikke spilde vand eller væske på produktet.
7. Benyt ikke enheden på våde eller fugtige steder som fx på et badeværelse, i et dampfyldt køkken eller nær en swimmingpool.
8. Enheden må ikke udsættes for dryp eller stænk. Der må ikke anbringes genstande fyldt med væske, som f.eks. vaser, på eller i nærheden af enheden.
9. Brug ikke enheden på steder, hvor der kan opstå kondens. Hvis enheden placeres i et varmt og fugtigt rum, kan der danne sig vanddråber eller kondens inde i den, og den kan muligvis ikke fungere korrekt. Lad enheden stå slukket i 1-2 timer, inden du tænder den. Enheden skal være tør, når der tændes for strømmen.
10. Trods det, at enheden er fremstillet med yderste omhu og kontrolleret flere gange før afsendelse fra fabrikken, kan det stadig forekomme, som med alle elektriske apparater, at der opstår problemer. Hvis du oplever røg eller overdreven varmeudvikling eller andre uventede fænomener, bør du omgående tage stikket ud af stikkontakten.
11. Denne enhed skal drives af en strømkilde som den, der er angivet på mærkepladen. Hvis du ikke er sikker på, hvilken forsyningsspænding, der anvendes i dit hjem, bør du søge vejledning hos din forhandler eller det lokale elselskab.
12. Hold enheden udenfor dyrs rækkevidde. Nogle kæledyr kan finde på at bide i strømførende ledninger.
13. Rengør enheden med en blød, tør klud. Brug ikke opløsningsmidler eller benzinbaserede væsker. Hårdnakkede pletter kan fjernes med en let fugtet klud med en mild sæbeopløsning.
14. Producenten er ikke ansvarlig for skade eller mistede data, der skyldes fejlfunktion, misbrug, ændringer af enheden eller udskiftning af batterier.

15. Undlad at afbryde forbindelsen, mens enheden formateres, eller der overføres filer. I modsat fald kan data blive beskadiget eller gå tabt.
16. Hvis enheden er udstyret med funktion til USB-afspilning, skal USB-sticken sættes direkte i apparatet. Brug ikke et USB-forlænger-kabel, da et sådant kan skabe interferens og føre til tab af data.
17. Mærkepladen findes i bunden eller på bagsiden af enheden.
18. Denne enhed må ikke bruges af personer (inkl. børn) med nedsatte fysiske motoriske eller mentale evner eller manglende erfaring, medmindre de er blevet instrueret i brugen af en person, der er ansvarlig for deres sikkerhed, og er under dennes opsyn.
19. Produktet er udelukkende beregnet til professionel brug, ikke til kommerciel eller industriel anvendelse.
20. Sørg for, at enheden er placeret stabilt. Skade, der skyldes anvendelse af produktet i en ustabil position, vibrationer, stød eller manglende overholdelse af de retningslinjer og andre advarsler, der er udstykket i denne brugervejledning, dækkes ikke af garantien.
21. Åbn aldrig enhedens kabinet.
22. Placér aldrig denne enhed ovenpå andet elektrisk udstyr.
23. Lad ikke børn få adgang til plastposer.
24. Brug kun tilslutninger/tilbehør, der er angivet af producenten.
25. Overlad alt servicearbejde til et kvalificeret serviceværksted. Service er påkrævet, hvis enheden på nogen måde er blevet beskadiget; hvis fx netledningen eller stikket er beskadiget, hvis der er spildt væske på enheden, eller hvis en genstand er faldet ned i den, hvis enheden har været udsat for regn eller fugt, ikke fungerer korrekt eller er blevet tabt.
26. Langvarig lytning til musik ved høj lydstyrke kan medføre midlertidige eller permanente høreskader.
27. Hvis produktet leveres med strømkabel eller strømforsyning til vekselstrøm:
  - Hvis der opstår problemer, skal du tage stikket ud af kontakten og overlade al service til kvalificeret tekniker.
  - Undlad at træde på eller klemme strømforsyningen. Vær forsigtig, især nær de steder, hvor stik og kabler er fastgjort. Undlad at placere tunge genstande på strømforsyningen, da dette vil kunne beskadige den. Hold hele enheden udenfor børns rækkevidde! Hvis børn leger med strømkabler, kan de komme slemt til skade.
  - Tag stikket ud af stikkontakten i tordenvejr, samt hvis du ikke skal bruge enheden i længere tid.
  - Enheden skal placeres nær stikkontakten, og der skal altid være let adgang til den stikkontakt, enheden er tilsluttet.
  - Undlad at overbelaste stikkontakter eller forlængerledninger. Overbelastning kan medføre brand eller elektrisk stød.
  - Enheder med klasse 1-opbygning bør forbindes til en stikkontakt med jord.
  - Enheder med klasse 2-opbygning kræver ikke jordforbindelse.
  - Hold altid i stikket, når du tager det ud af stikkontakten. Træk ikke i netledningen. Dette kan medføre kortslutning.
  - Brug ikke en beskadiget ledning eller stik eller en løs stikkontakt. Gør du det, kan det medføre brand eller elektrisk stød.
28. Hvis produktet indeholder eller leveres med en fjernbetjening indeholdende knapcellebatterier:

Advarsel:

- "Slug ikke batteriet, der er risiko for kemisk forbrænding" eller tilsvarende.
- Fjernbetjeningen leveret med dette produkt indeholder et knapcellebatteri. Hvis batteriet sluges, kan det medføre alvorlige indre forbrændinger på blot 2 timer, hvilket kan medføre dødsfald.
- Hold nye og brugte batterier udenfor børns rækkevidde.
- Hvis batterirummet ikke kan lukkes sikkert, skal du holde op med at bruge produktet og holde det udenfor børns rækkevidde.
- Hvis du tror, et batteri kan være blevet slugt eller placeret inden i nogen del af kroppen, skal du omgående søge lægehjælp.

29. Advarsler omkring brug af batterier:

- Eksplosionsfare, hvis batteriet udskiftes med et andet af forkert type. Udskift udelukkende med samme eller tilsvarende type.
- Batteriet må ikke udsættes for ekstremt høje eller lave temperaturer eller lavt lufttryk ved stor højde under brug, opbevaring eller transport.
- Udskiftning af et batteri med et andet af forkert type kan medføre eksplosion eller lækage af brændbar væske eller gas.
- Bortskaffelse af batterier ved afbrænding eller i en varm ovn eller ved mekanisk knusning eller opskæring af et batteri kan medføre en eksplosion.
- Hvis et batteri efterlades i omgivelser med ekstremt høje temperaturer, kan det medføre eksplosion eller lækage af brændbar væske eller gas.
- Hvis et batteri udsættes for ekstremt lavt lufttryk, kan det medføre eksplosion eller lækage af brændbar væske eller gas.
- Tænk på miljøet ved bortskaffelse af brugte batterier.

## INSTALLATION

- Udpak alle dele, og fjern beskyttelsesmaterialerne.
- Slut ikke enheden til lysnettet, før du har kontrolleret forsyningsspændingen og foretaget alle nødvendige tilslutninger.



**ADVARSEL:** Når du lytter til en personlig musikafspiller i trafikken, kan din opmærksomhed på mulige risici såsom biler, der kører i modsat retning, blive reduceret.



**ADVARSEL:** Undgå risiko for høreskader ved aldrig at lytte ved høj lydstyrke i længere tid ad gangen.

**Tilbehøret omfatter:**

USB-opladningskabel



## Brugervejledning

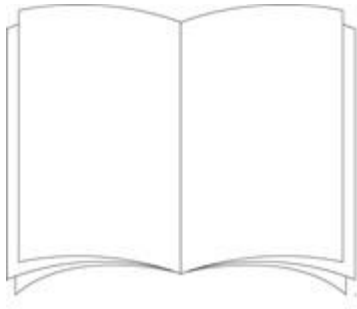

## 3 sæt ørepropper

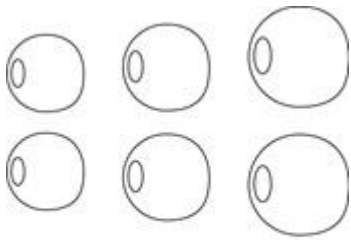

**S M L**

## Øretelefoner med fodaftryk



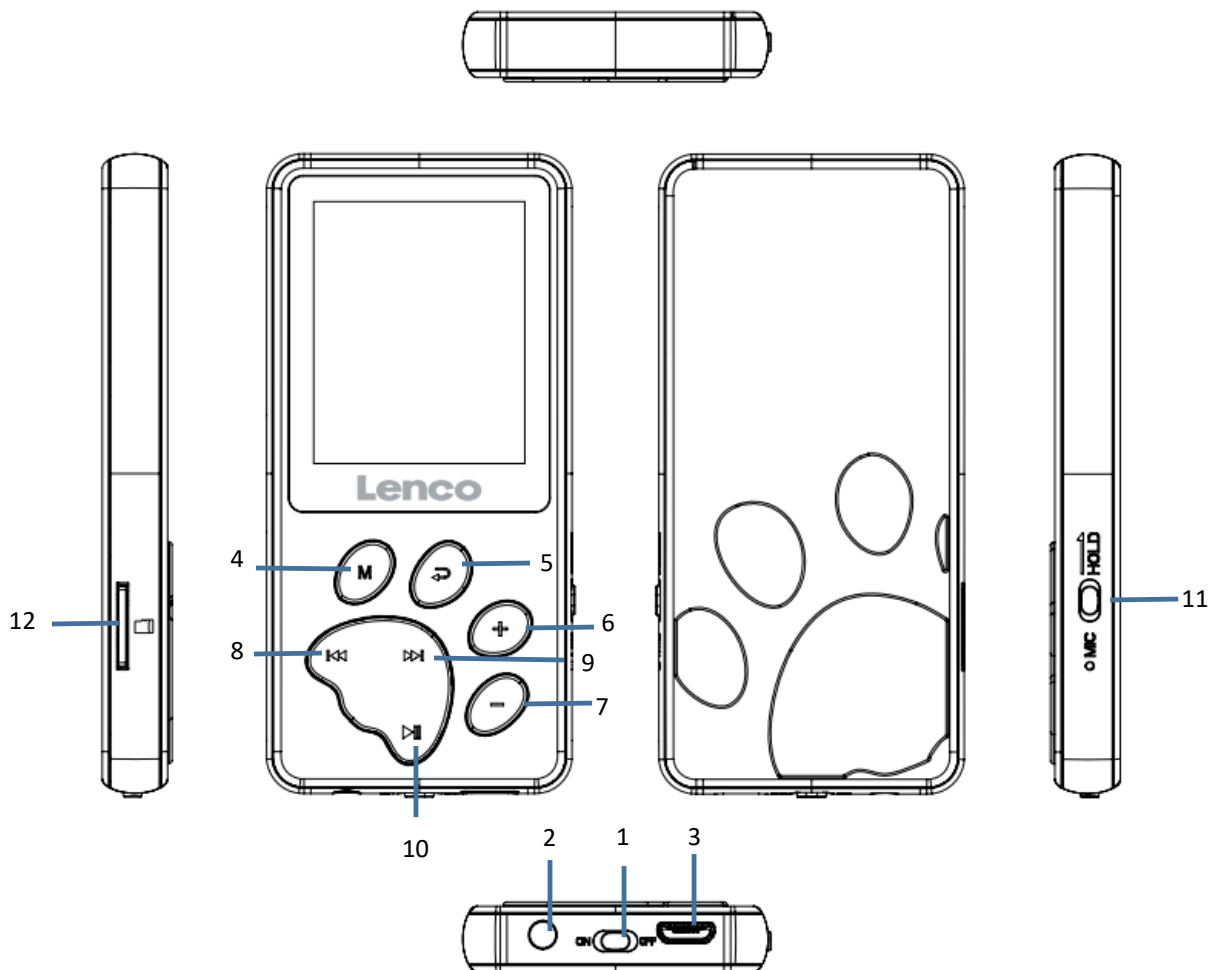

- |   |   |
|---|---|
| 1. Afbryderknap                                 | 2. Stik til øretelefoner                        |
| 3. Mikro USB-stik                               | 4. Menu   |
| 5. Tilbage/Afslut og vend tilbage til hovedmenu | 6. Lydstyrke+/Rul op                            |
| 7. Lydstyrke-/Rul ned                           | 8. Forrige og spol hurtigt baglæns              |
| 9. Næste og spol hurtigt fremad                 | 10. Afspil/Sæt på pause/Slå til eller fra/Enter |
| 11. Hold/Lås op                                 | 12. Kortholder til microSD-kort                 |

#### Tekniske specifikationer

Skærm	1,8 tommer LCD-display (TFT), med en opløsning på 128×160
Flashhukommelse	8 GB
Digitalt stemmeoptagelsesformat	WAV
Afspilning af lyd	MP3/WMA/OGG/APE/FLAC/WAV/AAC-LC/ACELP
Afspilning af video	AMV
Billedformat	JPG, BMP og GIF
microSD-kort	Maks. 64 GB
Batteri	Genopladeligt li-polymer-batteri på 180 mAh

## Musik

Enheden kan bruge et microSD-kort (medfølger ikke) som ekstra lager til filer. Kort på op til 64 GB understøttes

### Afspilning af musik

Når du aktiverer musiktilstanden, kan du afspille musiknumre fra enheden (lokal mappe) eller fra det isatte microSD-kort (kortmappe).

Tryk på  for at afspille/sætte musiknummeret på pause, når du har valgt et musiknummer. Kontrollér lydstyrken ved at trykke på knappen + eller - for at øge/reducere lydstyrken.

**Beskyttelse af hørelsen: Der vises en advarsel på skærmen om hørelsen, når lydstyrken når et niveau på 65 dB (sikkerhedsbestemmelse). Tryk på knappen + for at overskride niveauet. Nu kan du øge lydstyrken til det maksimale niveau (85 dB)**

Tryk på knappen  for at afspille næste musiknummer. Hold på knappen for at spole hurtigt fremad.

Tryk på knappen  for at afspille forrige musiknummer. Hold på knappen for at spole hurtigt tilbage.

Du kan også indstille din foretrukne equalizertilstand. Tryk på knappen M under afspilningen af et musiknummer, og vælg derefter Equalizer. Anvend samme procedure for at gentage.

## Video

Vælg videotilstand. Du kan afspille videoer fra enheden (lokal mappe) eller fra det isatte microSD-kort (kortmappe).

Tryk på  for at afspille/sætte videoen på pause, når du har valgt en video til afspilning. Kontrollér lydstyrken ved at trykke på knappen + eller - for at øge/reducere lydstyrken.

For at gentage afspilningen af en video skal du trykke på knappen **M**, mens videoen er sat på pause, og vælge funktionen for gentagelse.

Afspilleren kan læse videoformatet AMV. Se nedenfor med anvisninger om konvertering af en videofil til AMV-formatet. Vi har lagt software til videokonvertering ind i hukommelsen på din afspiller. Se nedenfor med anvisninger om brugen af softwaren.



### Konvertér videofiler til AVI/AMV

Værktøjet kan bruges til at konvertere videofiler til formatet AMV/AVI på computeren, før de overføres til afspilleren. Det anbefales at bruge AMV/AVI for at undgå codec-problemer på computeren.

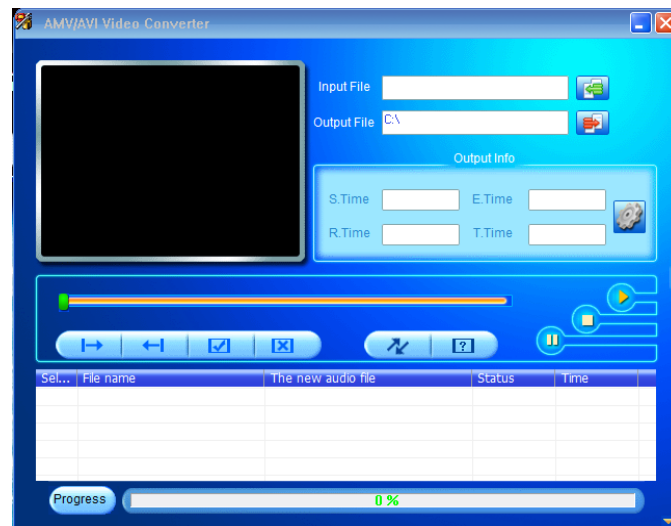

- Åbn mappen **“UTILITIES > Video Conversion Software”** (HJÆLPEVÆRKTØJER > Software til konvertering af video) i den interne hukommelse på din afspiller, for at installere værktøjet til konvertering af video på din computer. (Download softwaren på din computer for kopiering og installation).
- Vælg **“Setup”** (Opsætning) for at starte installationsprogrammet. Programmet installeres automatisk på din computer.
- Åbn mappen **“Media Player Utilities”** (Hjælpeprogrammer til medieafspiller) efter installationen, og **click program “AMV & AVI Video converter”** (klik på programmet Videokonverteringsprogram til AMV og AVI) under Alle programmer på din Windows-pc. Programgrænsefladen vises nedenfor:

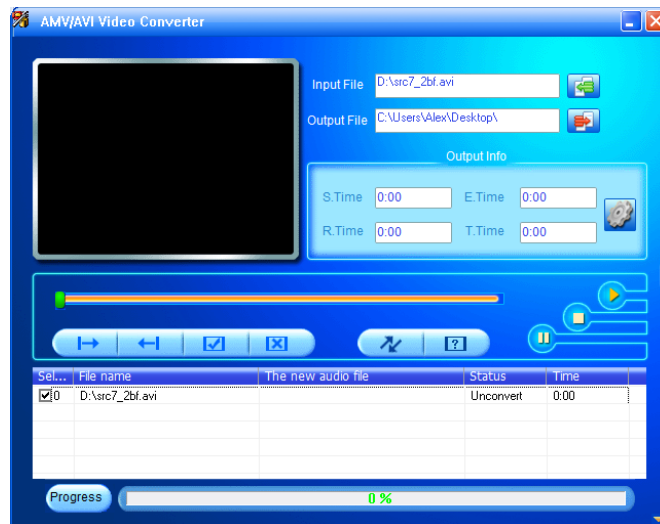

**Bemærk:** Programmet bruges til at konvertere videofiler til formatet AVI/AMV. I øjeblikket understøtter afspilleren kun formatet AVI/AMV.

- Klik på  for at vælge mappen, hvor AVI/AMV-filen skal gemmes, og klik derefter på  for at vælge mappen med den originale fil. Den valgte originale fil vises i filvinduet.



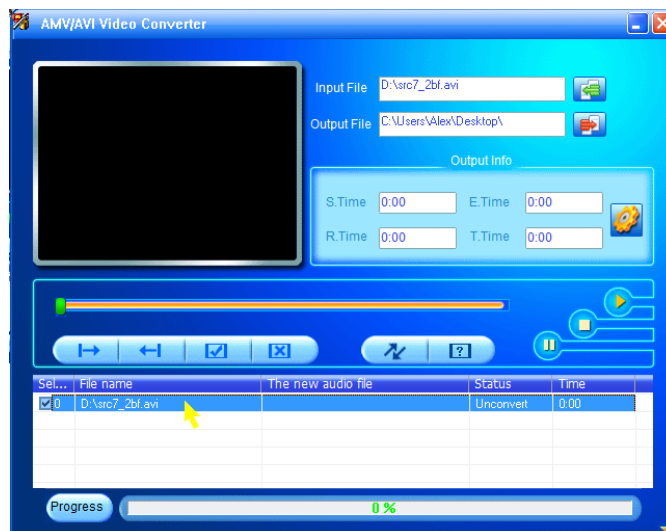

- Flyt musepilen, og venstreklik med musen på den ikke-konverterede kildefil for at vælge den i filvinduet, hvorefter ikonet  fremhæves og vises som . Klik nu på ikonet . Der vises en dialogboks.



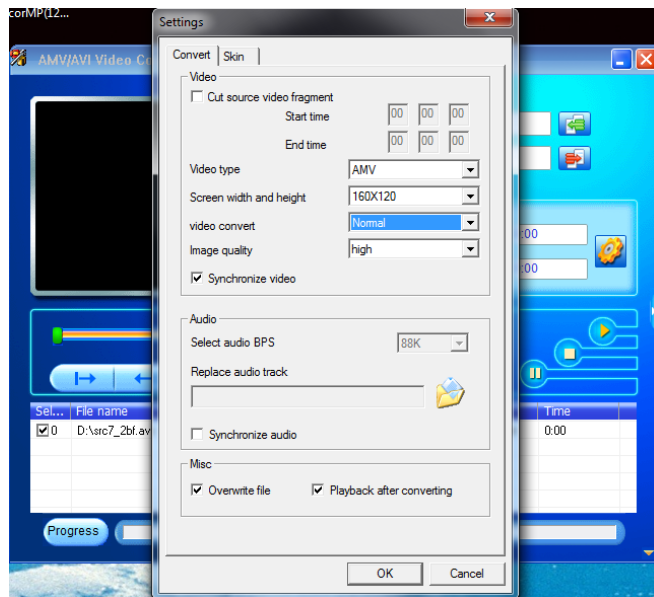

- Klik nu på ikonet . Der vises en dialogboks.



- Kontrollér, at videotypen er **“AVI”** eller **“AMV”**, og at skærmbredden og -højden **“160x120/320x240”** er valgt. Kvaliteten af videokonverteringen og billedet skal som standard være **“Normal”** og **“High”** (Høj).
- Klik på  for at starte konverteringen.

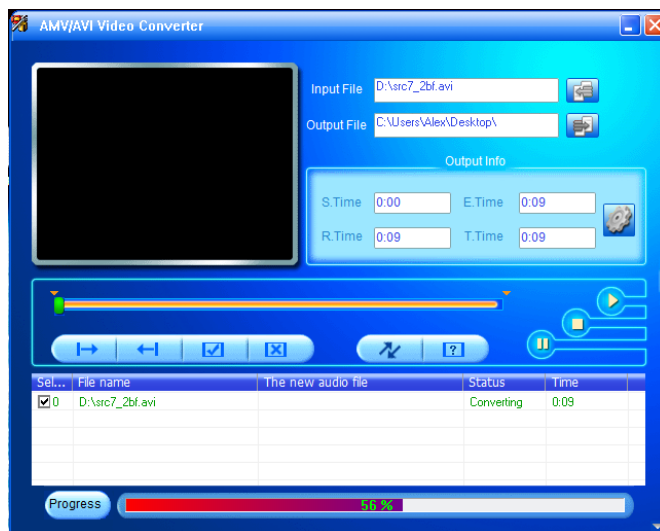



- AVI/AMV-filen afspilles efter konverteringen automatisk som forhåndsvisning.
- Nu er den konverterede AVI/AMV-fil klar til overførsel. Du skal blot kopiere og placere den konverterede fil i medieafspilleren.

**Bemærk:** Kun pixels i **“160x120/320x240 (max)”** (160x120/320x240 (maks.)) understøttes af afspilleren.

## Optagelse

Du skal gå til optagelsestilstanden, når du vil optage din egen stemme. I optagelsestilstanden kan du vælge, om du vil optage med 512 kbps/768 kbps/1.024 kbps/1.536 kbps

Følg disse trin for at lave en optagelse:

1. Tryk på knappen  for at starte optagelsen. Tryk igen på knappen for sætte optagelsen på pause.
2. Gem optagelsen: Tryk på  i pausetilstand for at gemme.
3. Tryk på  for at vende tilbage til hovedmenuen

## Optagelsesliste

Du skal aktivere tilstanden for optagelsesliste for at lytte til en optagelse. Her finder du optagelserne, som du har optaget med enheden i WAV-format.

Tryk på knappen  for at afspille en optagelse.

Kontrollér lydstyrken ved at trykke på knappen + eller - for at øge/reducere lydstyrken.

Tryk på knappen  for at gå til næste optagelse. Hold på knappen for at spole hurtigt fremad.

Tryk på knappen  for at gå til forrige optagelse. Hold på knappen for at spole hurtigt baglæns.

Tryk på knappen  for at vende tilbage til hovedmenuen

## Billeder

Afspilleren kan læse følgende filformater: JPEG, BMP, GIF

1. Lokal mappe: Der søges i filerne på enheden
2. Kortmappe: Der søges i filerne på microSD-kortet (hvis isat)

Du kan trykke på knappen **M** for at få flere valgmuligheder, når du ser på billedet.

1. Brightness (Lysstyrke)
2. Backlight timer (Timer for baggrundsllys)
3. Slideshow settings (Indstillinger for slideshow). (Når du har afsluttet opsætningen og vil vende tilbage til afspilningen, skal du trykke på knappen  for at starte)
4. Delete picture (Slet billede)
5. Create playlist (Opret afspilningsliste)

## e-bog

Enheden understøtter følgende tekstfiler: TXT

Gå til e-bogstilstanden, hvor du kan vælge den lokale mappe eller kortmappen. Søg efter tekstfilen, som du ønsker at læse, i den lokale mappe eller kortmappen, og tryk på knappen  for at læse.

## Indstilling

Gå til indstillingstilstand med følgende valgmuligheder:

- Language/Language (Sprog/Sprog)
- Display settings (Displayindstillinger)
- Sleep timer (Timer for dvale)
- Power Off Timer (Timer for slukning)
- Information
- Format device (Formatér enhed)
- Factory settings (Fabriksindstillinger)

## Language/Language (Sprog/Sprog)

Indstil det foretrukne OSD-sprog. Rul med knappen - eller +, og vælg med knappen



## Display settings (Displayindstillinger)

Indstil lysstyrke og timer for baggrundsllys

## Sleep timer (Timer for dvale)

**Funktionen** timer for **dvale**: Hvis du indstiller timeren for dvale til fem **minutter**, slukker enheden automatisk efter fem minutter, **uanset hvad** du foretager dig på enheden.

## Power Off Timer (Timer for slukning)

**Energisparefunktion**: Hvis du indstiller **energisparefunktionen** til fem minutter, **aktiverer enheden** energisparetilstanden, **hvis der ikke er aktivitet** i fem minutter på enheden.

## Information

Oplysninger om afspiller, visning af aktuel firmwareversion og diskplads i den interne hukommelse og på SD-kortet.

## Format device (Formatér enhed)

**Formatering** af enhedslager.

## Factory settings (Fabriksindstillinger)

Enheden **gendannes** til fabriksindstillingerne.

### Garanti

Commaxx B.V. tilbyder service og garanti i overensstemmelse med europæisk lovgivning, hvilket betyder, at i tilfælde af reparation (både under og efter garantiperiodens udløb) bør du kontakte din lokale forhandler.

Vigtig meddelelse: Det er ikke muligt at sende produktet direkte til Commaxx B.V., hvis det kræver reparation.

Vigtig meddelelse: Hvis enheden åbnes eller på nogen måde tilgås af et ikke-godkendt servicecenter, bortfalder garantien.

Denne enhed er ikke egnet til professionel brug. I tilfælde af professionel brug bortfalder alle garantiforpligtelser fra producentens side.

### Ansvarsfraskrivelse

Firmware og/eller hardwarekomponenter opdateres regelmæssigt. Derfor kan visse dele af vejledningen, specifikationerne og illustrationerne i vejledningen variere en smule fra dit faktiske produkt. Alle elementer, der beskrives i denne vejledning, er kun til illustration og gælder måske ikke i den givne situation. Ingen juridisk ret eller rettighed kan opnås fra beskrivelsen i denne vejledning.

### Bortskaffelse af udtjente enheder



Dette symbol angiver, at det relevante elektriske produkt eller batteri indenfor Europa ikke må bortskaffes med almindeligt husholdningsaffald. For at sikre korrekt affaldsbehandling af produktet og batteriet skal du bortskaffe dem i overensstemmelse med gældende lokal lovgivning om bortskaffelse af elektrisk udstyr eller batterier. På den måde hjælper du med at bevare naturressourcer og forbedre miljøbeskyttelsen indenfor behandling og bortskaffelse af elektrisk affald (Direktiv om affald af elektrisk og elektronisk udstyr).

### CE-mærke

Lenco Benelux B.V., Thermiekstraat 1a, NL-6361 HB Nuth, Holland, erklærer hermed, at dette produkt er i overensstemmelse med de væsentlige krav og andre relevante bestemmelser i EU-direktiverne.

Du kan finde overensstemmelseserklæringen på [techdoc@commaxxgroup.com](mailto:techdoc@commaxxgroup.com)



### Service

Gå ind på [www.lenco.com](http://www.lenco.com) for yderligere oplysninger og support fra vores helpdesk.

Commaxx B.V., Wiebachstraat 37, NL-6466 NG Kerkrade, Holland.

[Support@commaxxgroup.com](mailto:Support@commaxxgroup.com)

**VAR FÖRSIKTIG:**

Att använda kontroller eller justeringar eller utföra andra förfaranden än de som anges häri kan leda till att du utsätts för farlig strålning.

**FÖRSIKTIGHETSÅTGÄRDER INNAN ANVÄNDNING**

---

**HA DESSA INSTRUKTIONER I ÅTANKE:**

1. Täck inte över eller blockera några ventilationsöppningar. När enheten placeras på en hylla bör det lämnas 5 cm ledigt utrymme runt hela enheten.
2. Montera i enlighet med den medföljande användarmanualen.
3. Håll enheten borta från värmekällor såsom radiatorer, värmare, spisar, ljus och andra värmegenererande produkter eller öppen eld. Enheten kan endast användas i måttliga klimat. Extremt kalla eller varma omgivning bör undvikas. Drifttemperatur mellan 0 och 35 °C.
4. Undvik att använda enheten nära starka magnetfält.
5. Elektrostatisk urladdning kan störa den normala användningen av den här enheten. Återställ och starta om enheten enligt instruktionsboken om så är fallet. Hantera försiktigt och använd i en statiskt fri miljö vid filöverföring.
6. Varning! För aldrig in ett föremål i produkten genom ventilerna eller öppningarna. Högspänning flödar genom produkten och om du för in ett föremål kan det orsaka elektriska stötar och/eller kortslutning av interna komponenter. Spill inte vatten eller vätska på produkten av samma anledning.
7. Använd inte i våta eller fuktiga områden såsom badrum, ångfyllda kök eller i närheten av simbassänger.
8. Enheten får inte utsättas för dropp eller stänk och se till att inga föremål fyllda med vätskor såsom vaser placeras på eller i närheten av den.
9. Använd inte den här enheten när kondens kan uppstå. När enheten används i ett varmt och fuktigt rum kan vattendroppar eller kondens uppstå inuti enheten och enheten kanske inte fungerar som den ska. Låt enheten vara avstängd i en eller två timmar innan du slår på strömmen igen. Enheten ska vara torr innan strömmen slås på.
10. Även om denna enhet tillverkas med största omsorg och kontrolleras flera gånger innan den lämnar fabriken är det fortfarande möjligt att problem kan uppstå vilket gäller alla elektriska apparater. Om du märker rök, kraftig uppbyggnad av värme eller andra oväntade fenomen ska du omedelbart dra ur kontakten ur eluttaget.
11. Enheten måste drivas med en strömkälla såsom anges på de särskilda märkningskraven. Kontakta din återförsäljare eller lokala elbolag om du är osäker på vilken typ av strömförsörjning som används i ditt hem.
12. Håll på säkert avstånd från husdjur. Vissa djur kan bita på elkablar.
13. Använd en mjuk och torr trasa för att rengöra enheten. Använd inte lösningsmedel eller bensinbaserade vätskor.  
För att ta bort allvarliga fläckar kan du använda en fuktig trasa med utspätt rengöringsmedel.
14. Leverantören ansvarar inte för skador eller förlorade data orsakade av fel, missbruk, modifiering av enheten eller batteribyte.

15. Avbryt inte anslutningen när enheten formaterar eller överför filer. Data kan då bli skadade eller förloras.
16. Om enheten har en funktion med USB-uppspelning bör USB-minnet anslutas direkt till enheten. Använd inte en USB-förlängningskabel eftersom den kan orsaka störningar som kan leda till att data tappas bort.
17. Klassificeringsetiketten är placerad på enhetens undersida eller baksida.
18. Den här enheten är inte avsedd för att användas av personer (inklusive barn) med fysiska, sensoriska eller psykiska funktionshinder eller brist på erfarenhet och kunskap såvida de inte är under övervakning av eller har fått instruktioner om korrekt användning av enheten av den person som ansvarar för deras säkerhet.
19. Den här produkten är endast avsedd för icke-professionell användning och inte för kommersiellt eller industriellt bruk.
20. Se till att enheten är justerad till en stabil position. Skador orsakade av att använda den här produkten i ett instabilt läge med vibrationer eller stötar eller av att inte följa någon annan varning eller försiktighetsåtgärd i denna användarmanual täcks inte av garantin.
21. Ta aldrig bort enhetens hölje.
22. Placera aldrig enheten på annan elektrisk utrustning.
23. Låt inte barn ha tillgång till plastpåsar.
24. Använd endast tillbehör som anges av tillverkaren.
25. Överlåt all service till kvalificerad servicepersonal. Service krävs när enheten har skadats på något sätt, exempelvis på strömkabeln eller strömkontakten, när vätska har spillts eller föremål fallit in i den, när den har utsatts för regn eller fukt och inte fungerar normalt eller har tappats.
26. Lång exponering för höga ljud från musikspelare kan leda till tillfällig eller permanent hörselnedsättning.
27. Om produkten levereras med strömkabel eller nätadapter:
  - Dra ur strömkabeln och kontakta behörig personal för service om ett problem uppstår.
  - Trampa inte på nätadaptern och kläm den inte. Var mycket försiktig och då särskilt nära kontakter och kabelns uttag. Placera inte tunga föremål på nätadaptern då detta kan skada den. Håll hela enheten utom räckhåll för barn! När de leker med strömkabeln kan de skada sig själva.
  - Koppla ur denna enhet under åskväder eller när den inte används under en längre period.
  - Eluttaget måste finnas nära utrustningen och måste vara lättillgängligt.
  - Överbelasta inte eluttaget eller förlängningssladdar. Överbelastning kan orsaka brand eller elektriska stötar.
  - Enheter med klass 1-konstruktion bör anslutas till ett vägguttag med skyddsjord.
  - Enheter med klass 2-konstruktion kräver ingen jordad anslutning.
  - Håll alltid i kontakten när du drar ut den ur vägguttaget. Dra inte i strömkabeln. Detta kan orsaka en kortslutning.
  - Använd inte en skadad strömkabel, strömkontakt eller ett löst vägguttag. Om du gör detta kan det orsaka brand eller elektriska stötar.
28. Om produkten innehåller eller levereras med en fjärrkontroll som innehåller mynt/cellbatterier:

Varning:

  - "Svälj inte batterier då kemiska brännskador" eller motsvarande kan uppstå.



- [Den medföljande fjärrkontrollen] Denna produkt innehåller ett knappcellsbatteri. Om batteriet sväljs kan det orsaka allvarliga inre brännskador på bara två timmar och vara livshotande.
- Håll nya och använda batterier borta från barn.
- Om batterifacket inte går att stänga ordentligt bör du sluta använda produkten och hålla den borta från barn.
- Om du tror att batterier har svalts eller finns någonstans i kroppen ska du omedelbart söka läkarvård.

29. Varning om användning av batterier:

- Explosionsrisk om batteriet byts ut felaktigt. Byt endast ut mot samma eller motsvarande typ.
- Batteriet får inte vid användning, förvaring eller transport utsättas för extremt höga eller låga temperaturer samt lågt lufttryck vid hög höjd.
- Att byta ut ett batteri mot en felaktig typ kan leda till en explosion eller läckage av brandfarlig vätska eller gas.
- Kassering av ett batteri i eld, en varm ugn, mekaniskt krossning eller skärning av det kan resultera i en explosion.
- Att lämna ett batteri i en omgivning med extremt hög temperatur kan resultera i en explosion eller läckage av brandfarlig vätska eller gas.
- Ett batteri som utsätts för extremt lågt lufttryck kan leda till en explosion eller läckage av brandfarlig vätska eller gas.
- Miljöaspekterna bör uppmärksammas när det gäller kassering av batterier.

### MONTERING

- Packa upp alla delar och ta bort skyddsmaterialet.
- Anslut inte enheten till elnätet innan du kontrollerar nätspänningen och att alla andra anslutningar har gjorts.

	<p><b>WARNING:</b> När du är i trafiken och använder en personlig musikspelare kan du distraheras av den och utsättas för potentiella faror, såsom bilar i närheten.</p>
	<p><b>WARNING:</b> För att förhindra eventuella hörselskador ska du inte lyssna på hög volym under långa perioder.</p>

### Tillbehör som medföljer:

USB-laddningskabel



## Bruksanvisning

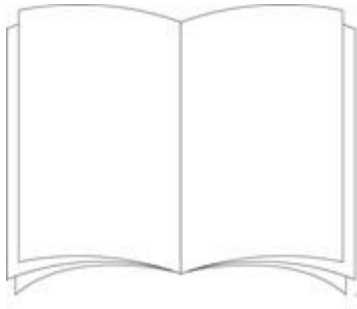

## Hörlurar x 3 par

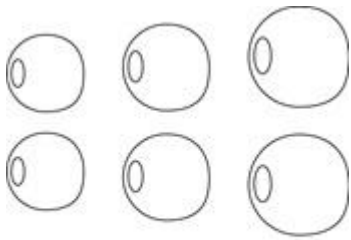

**S M L**

## Hörlurar med tassavtryck





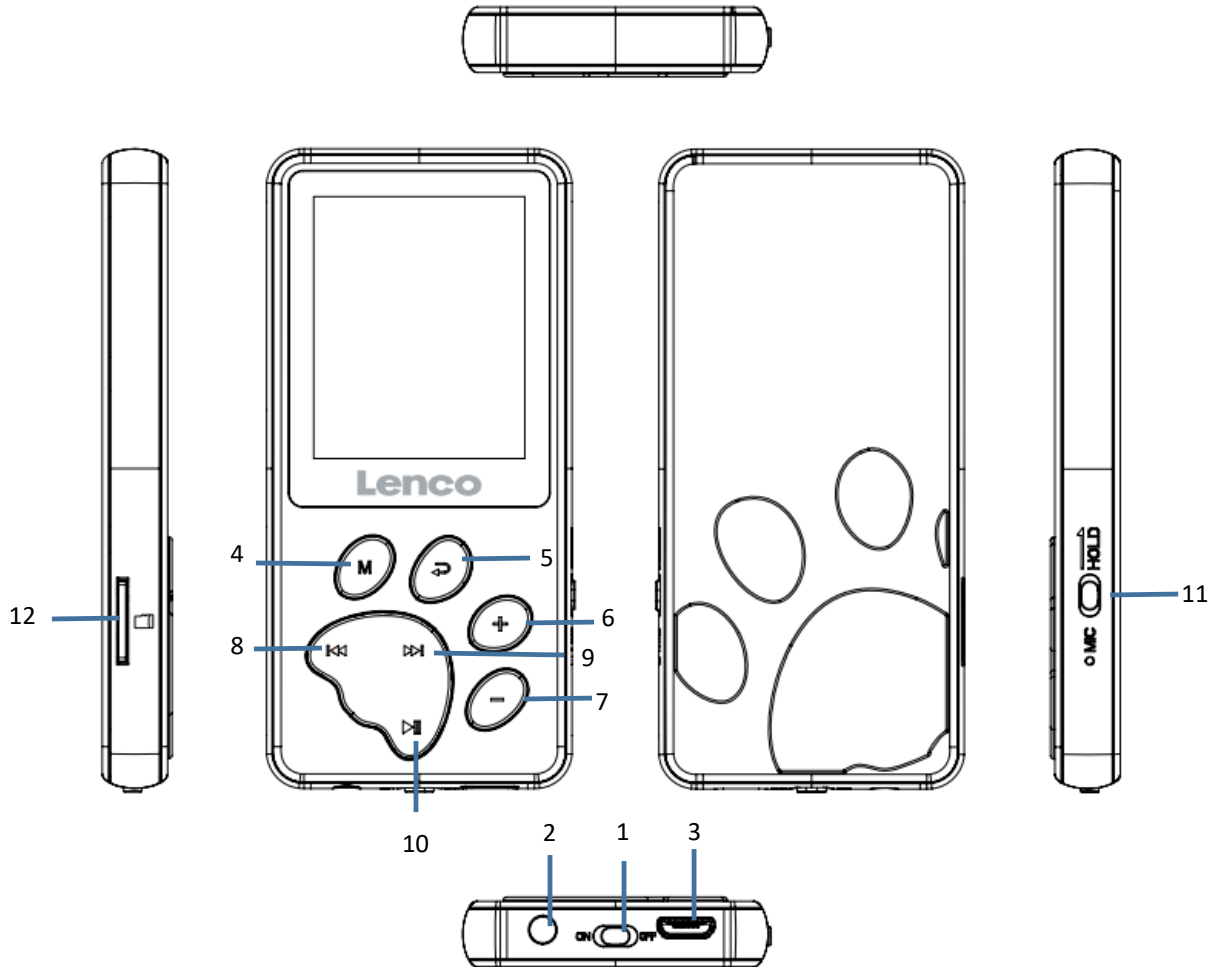

- |                                |                                    |
|--------------------------------|------------------------------------|
| 1. Ström på-av                 | 2. hörlursutgång                   |
| 3. Micro-USB-kontakt           | 4. MENU                            |
| 5. Tillbaka/Gå till huvudmenyn | 6. Vol+/Bläddra uppåt              |
| 7. Vol-/Bläddra nedåt          | 8. Föregående och snabbspola bakåt |
| 9. Nästa och snabbspola framåt | 10. Spela/Paus/På-av/Enter         |
| 11. Håll/Lås upp               | 12. Micro SD-kortingång            |

#### Teknisk specifikation

Duk	1,8 tum 128 × 160 TFT LCD-display
Flashminne	8 GB
Digitalt röstinspelningsformat	WAV
Ljuduppspelning	MP3/WMA/OGG/APE/FLAC/WAV/AAC-LC/ACELP
Videouppspelning	AMV
Bildformat	JPG, BMP och GIF
Micro SD-kort	Max. 64 GB
Batteri	Uppladdningsbart 180 mAh Li-polymerbatteri

## Musik

Den här enheten kan använda ett micro SD-kort (ingår ej) för extra lagring av filer. Kort upp till 64 GB stöds

Spela upp din musik

När du går till musikläget. Du kan spela låtar från själva enheten (lokal mapp) eller från micro SD-kortet som du har satt in (kortmapp).

När du har valt låten du vill spela upp trycker du på  för att spela/pausa.

För att kontrollera volymen trycker du på knappen + eller - för att höja/sänka volymen.

**Skydd för hörseln: en hörselvarning visas på skärmen när volymen når nivån 65 dB (säkerhetsregel). För att överskrida denna nivå trycker du på knappen +. Nu kan du öka volymen till maximal nivå (85 dB)**

För att spela nästa låt trycker du på knappen  eller håller in den knappen för att snabbspola framåt.

För att spela föregående låt trycker du på knappen  eller håller in den knappen för att snabbspola bakåt.

Du kan också ställa in önskat equalizerläge. Detta gör du genom att trycka på M-knappen medan du spelar en låt och sedan välja equalizer. Detsamma gäller för återuppspelning.

## Video

Välj videoläge. Du kan spela upp videor från själva enheten (lokal mapp) eller från micro Sd-kortet som du har satt in (kortmapp).

När du har valt videon du vill spela upp trycker du på  för att spela/pausa.

För att kontrollera volymen trycker du på knappen + eller - för att höja/sänka volymen.

För att spela upp en video i återuppspelningsläget måste du trycka på **M**-knappen i pausläget och välja alternativet för återuppspelning.

VideofORMATET som kan läsas av den här spelaren är AMV. Se nedan hur du konverterar en videofil till AMV. Vi har lagt till en programvara för videokonvertering i minnet på din spelare. Se nedan hur den fungerar.



### Konvertera videofiler till AVI/AMV

Det här verktyget kan användas för att omvandla dessa videofiler till AMV/AVI-formatfiler på datorn innan du laddar upp dem till din spelare. Vi rekommenderar användning av AMV/AVI för att undvika problem med videocodec på din dator.

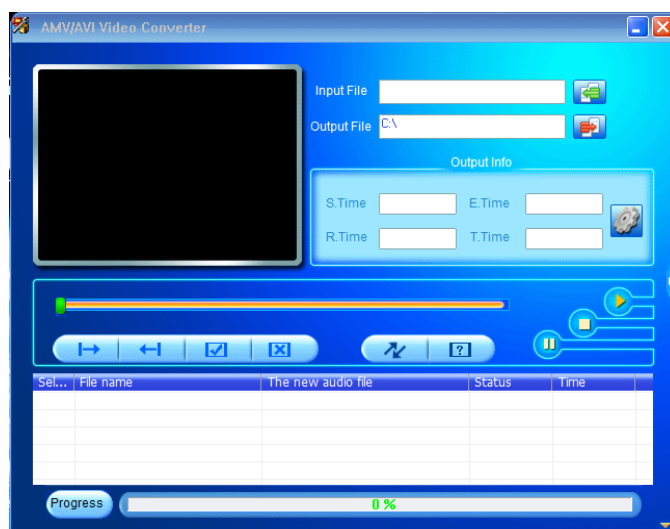

- För att installera detta videokonverteringsverktyg på din dator öppnar du en mapp med namnet **"UTILITIES > Video Conversion Software"** (VERKTYG > Programvara för videokonvertering) som lagras i spelarens internminne. (Ladda ned den till din dator för kopiering och installation)
- Välj **"Setup"** (Installera) för att starta installationsprogrammet, så installeras programvaran automatiskt på din dator.
- När installationen är klar öppnar du mappen **"Media Player Utilities" (Mediaspelarverktyg) > och klickar på programmet "AMV & AVI Video converter"** (AMV- och AVI-videokonverterare) i fältet Alla program på din Windows-dator. Programgränssnittet visas nedan:

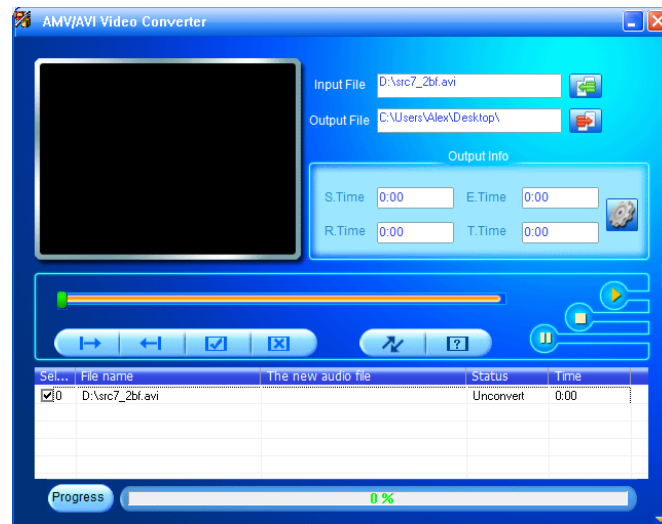

**Obs:** Detta program används för att konvertera videofiler till AVI/AMV-format, och för närvarande stöds endast AVI/AMV-format av denna spelare.

- Klicka sedan på  för att välja mappen där AVI/AMV-filerna ska sparas, och klicka sedan på  för att välja mappen där originalfilerna finns. Originalfilen kommer att visas i filfönstret när den har valts.



- Flytta muspilen och vänsterklicka med musen på de okonverterade källfilerna för att markera i filfönstret, så kommer ikonen  att växla till ikonen . Klicka nu på ikonen  så visas en dialogruta.

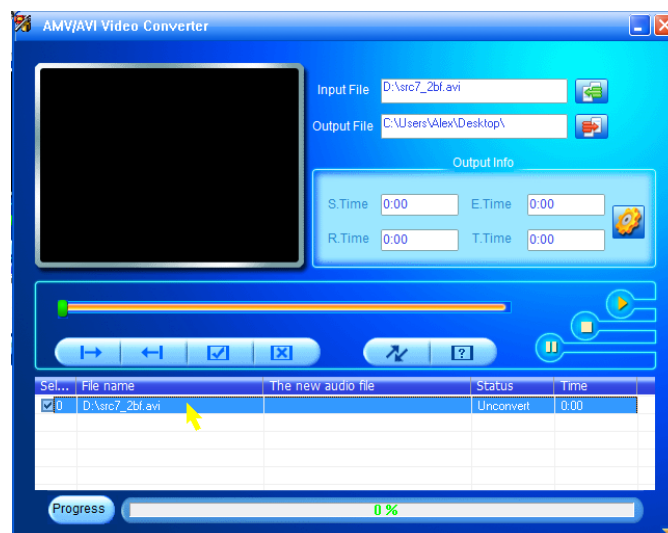

- Klicka nu på ikonen  så visas en dialogruta.

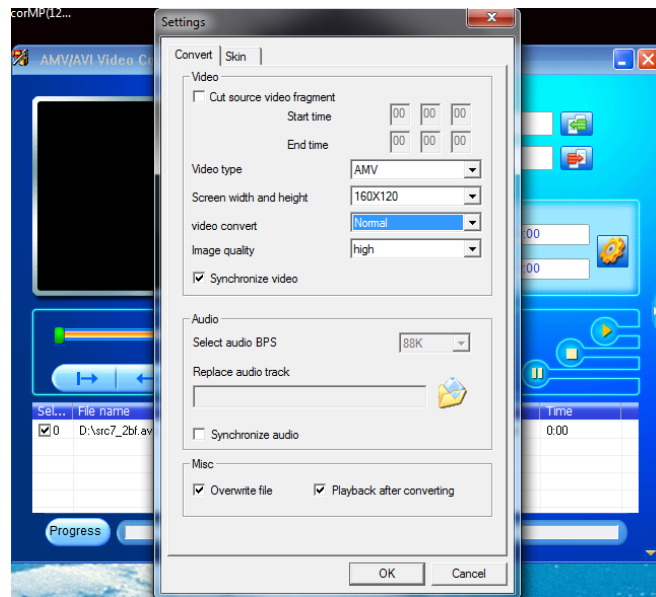

- Se till att videotypen är **"AVI"** eller **"AMV"**, och att skärmens bredd och höjd är vald till **"160x120 / 320x240"**. Videokonverteringen och bildkvaliteten ska vara **"Normal"** och **"High"** (Hög) som standard.
- Klicka nu på  för att börja konvertera.

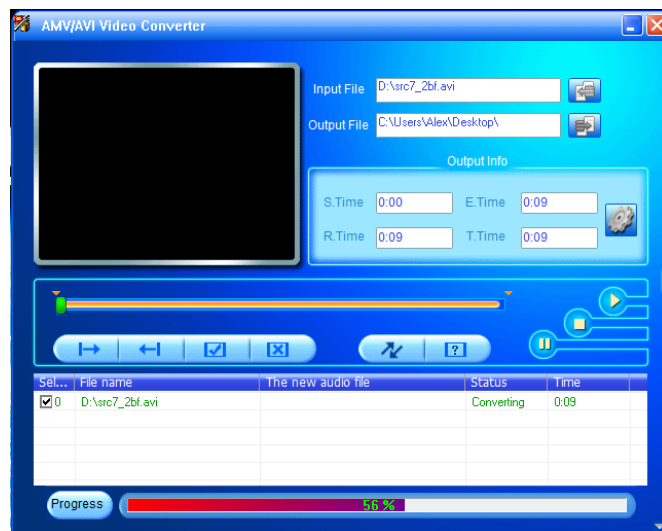



- Efter konvertering kommer AVI/AMV-filerna att spelas automatiskt i en förhandsvisning.
- Nu är den konverterade AVI/AMV-filen redo att överföras. Du kan helt enkelt kopiera och placera de konverterade AVI/AMV-filerna till mediaspelaren.

**Obs:** Endast pixlar i **"160x120/320x240 (max.)"** stöds av denna spelare.

## Inspelning

När du vill göra en röstinspelning går du till inspelningsläget. I inspelningsläget kan du välja om du vill spela in i 512 kbps/768 kbps/1 024 kbps/1 536 kbps

För att göra en inspelning måste du gå igenom följande steg:



1. Tryck på knappen  en gång för att starta inspelningen. Tryck på den igen för att pausa inspelningen.
2. Spara inspelningar: tryck på  i pausläget för att spara.
3. Tryck på  för att gå tillbaka till huvudmenyn

## Inspelningslista

För att lyssna på en inspelning du har gjort går du till inspelningslistan. Här hittar du inspelningarna du har gjort med enheten i WAV-format.

För att spela upp en inspelning trycker du på knappen .

För att kontrollera volymen trycker du på knappen + eller - för att höja/sänka volymen.

För att gå till nästa inspelning trycker du på knappen  och håller in knappen för att snabbspola framåt. Gå till föregående inspelning genom att trycka på knappen  och håll in knappen för att snabbspola bakåt.

Om du vill gå tillbaka till huvudmenyn trycker du på knappen .

## Bilder

**Spelaren kan läsa** bilder från **filer** i följande format: JPEG, BMP och GIF

1. Lokal mapp söker igenom filerna på själva enheten
2. Kortmapp söker igenom listan på ditt micro SD-kort (om det är insatt)

När du **tittar på** bilden kan du trycka på **M**-knappen för att få fler alternativ.

1. Ljusstyrka
2. Timer för bakgrundsbelysning
3. Inställningar för bildspel (när du är klar med inställningen och återgår till uppspelningen måste du trycka på knappen  för att starta)
4. Ta bort bild
5. Skapa spellista

## E-bok

Enheten stöder följande textfil: TXT

Gå till **e-boksläget** så kan du välja den lokala mappen eller kortmappen. Sök i den lokala mappen eller kortmappen efter den textfil du vill läsa och tryck på knappen  för att se den.

## Inställningar

Gå till inställningsläget för följande alternativ:

Language/Language (Språk/Språk)

Display settings (Bildskärmsinställningar)

Sleep timer (Insomningstimer)

Power Off Timer (Ström av tid)

Information

Format device (Formatera enheten)

Factory settings (Fabriksinställningar)

## Language/Language (Språk/Språk)

Så här ställer du in önskat språk på skärmen. Bläddra med knappen - eller + och välj med knappen ►

## Display settings (Bildskärmsinställningar)

Så här ställer du in timern för ljusstyrka och bakgrundsbelysning

## Sleep timer (Insomningstimer)

**Sovtimerfunktionen:** om du ställer in sovtimern på 5 minuter, kommer den att stängas av automatiskt efter 5 minuter, oavsett vad du gör på enheten.

## Power Off Timer (Ström av tid)

**Strömsparningsfunktionen:** när du ställer in strömsparningsfunktionen på 5 minuter kommer enheten att gå in i strömsparningsläget om inget görs på enheten efter 5 minuter.

## Information

Spelarinformationen visar aktuell firmwareversion och diskutrymmet på internminnet och SD-kortet.

## Format device (Formatera enheten)

**Formaterar** alla filer på enheten.

## Factory settings (Fabriksinställningar)

**Återställer** enheten till fabriksinställningarna.

### Garanti

Commaxx B.V. erbjuder service och garanti i enlighet med europeisk lagstiftning, vilket innebär vid fall av reparationer (både under och efter garantins giltighetsperiod) ska du kontakta din lokala återförsäljare.

Viktigt: det går inte att skicka produkter som behöver repareras direkt till Commaxx B.V.

Viktigt: om denna enhet öppnas eller på något sätt tas omhand av ett icke-officiellt servicecenter så upphör garantin.

Denna enhet är inte lämplig för yrkesmässig användning. Vid yrkesmässig användning, upphör samtliga garantier från tillverkaren att gälla.

### Friskrivningsklausul

Uppdateringar av hård mjukvara och/eller hårdvarukomponenter görs regelbundet. Därmed kan vissa anvisningar, specifikationer och bilder i denna dokumentation skilja sig något från din särskilda situation. Alla artiklar beskrivna in denna guide är endast för illustration och kan inte tillämpas på någon speciell situation. Inga juridiska rättigheter eller anspråk kan erhållas från beskrivningen i denna manual.

### Bortskaffande av gammal enhet



Denna symbol anger att den relevanta elektriska produkten eller batteriet ska inte kasseras i det allmänna hushållsavfallet i Europa. När den korrekta avfallsbehandlingen för produkten och batteriet ska säkerställas, ska elektrisk utrustning eller batterier kasseras i enlighet med varje krav på tillämplig lokal lagstiftning. Genom detta handlande, bidrar du till att återvinna naturresurser och förbättra normer för miljöskydd och kassering av elektrisk avfall (elektrisk och elektronisk utrustning).

### CE-märkning

Härmed deklarerar Lenco Benelux B.V., Thermiekstraat 1a, 6361 HB Nuth, Nederländerna att denna produkt uppfyller EU:s väsentliga direktivkrav.

Försäkran om överensstämmelse finns att läsa på [techdoc@commaxxgroup.com](mailto:techdoc@commaxxgroup.com)



### Service

För mer information och support via vår helpdesk går du till [www.lenco.com](http://www.lenco.com)

Commaxx B.V. Wiebachstraat 37, 6466 NG Kerkrade, Nederländerna.

[support@commaxxgroup.com](mailto:support@commaxxgroup.com)



**HUOMIO:**

Muiden kuin tässä oppaassa määritettyjen säätimien tai säätöjen käyttö tai muiden toimenpiteiden suorittaminen voi johtaa vaaralliseen säteilylle altistumiseen.

**VAROTOIMET ENNEN KÄYTTÖÄ**

---

**PIDÄ NÄMÄ OHJEET MIELESSÄ:**

1. Älä peitä tai tuki mitään tuuletusaukkoja. Kun laitat laitteen hyllylle, jätä 5 cm vapaata tilaa laitteen ympärille.
2. Asenna mukana toimitetun käyttöoppaan mukaisesti.
3. Pidä laite etäällä lämmönlähteistä, kuten pattereista, lämmittimistä, uuneista, kynttilöistä ja muista lämpöä tuottavista tuotteista tai avotulesta. Laitetta voidaan käyttää vain lauhkeassa ilmastossa. Äärimmäisen kylmiä tai lämpimiä ympäristöjä tulee välttää. Käyttölämpötila-alue on 0–35 °C.
4. Vältä laitteen käyttämistä lähellä voimakkaita magneettikenttiä.
5. Sähköstaattinen purkaus voi häiritä laitteen normaalia käyttöä. Jos näin on, nollaa ja käynnistä laite yksinkertaisesti käyttöohjeen mukaisesti. Käsittele tiedostoja lähetyksen aikana varoen ja ympäristössä, jossa ei ole staattista sähköä.
6. Varoitus! Älä koskaan työnnä mitään esinettä tuotteeseen tuuletusaukkojen tai muiden aukkojen kautta. Korkea jännite virtaa tuotteen läpi ja esineen työntäminen sisälle voi aiheuttaa sähköiskun ja/tai oikosulun sisäosista. Samasta syystä älä kaada vettä tai nestettä tuotteen päälle.
7. Älä käytä märissä tai kosteissa tiloissa, kuten kylpyhuoneissa, höyryisissä keittiössä tai uima-altaiden lähellä.
8. Laitetta ei saa altistaa pisaroille tai roiskeille. Nesteitä sisältäviä esineitä, kuten maljakkoja, ei saa asettaa laitteen päälle tai sen lähelle.
9. Älä käytä tätä laitetta, jos kosteuden tiivistymistä voi tapahtua. Jos laitetta käytetään lämpimässä, kosteassa tilassa, vesipisaroita tai kondensaatiota voi esiintyä laitteen sisällä, eikä laite ehkä toimi oikein. Kytke laite pois päältä 1–2 tunniksi ennen kuin kytket virran uudelleen päälle: laitteen pitää olla kuiva ennen virran kytkemistä.
10. Vaikka tämä laite on valmistettu erittäin huolellisesti ja tarkistettu useita kertoja ennen tehtaalta toimittamista, on silti mahdollista, että ongelmia voi esiintyä, kuten kaikissa sähkölaitteissa. Jos huomaat savua, liiallista lämmön kertymistä tai muita odottamattomia ilmiöitä, irrota pistoke välittömästi pistorasiasta.
11. Tätä laitetta on käytettävä virtalähteellä, joka vastaa teknisiä tietoja. Jos et ole varma kodissasi käytettävästä virtalähteestä, ota yhteys jälleenmyyjään tai paikalliseen sähköyhtiöön.
12. Suojaa eläimiltä. Eläimet voivat pureskella virtajohtoja.
13. Käytä laitteen puhdistamiseen pehmeää, kuivaa liinaa. Älä käytä liuottimia tai bensiinipohjaisia tuotteita.  
Voimakkaiden tahrojen poistamiseksi voit käyttää laimeaan pesuaineeseen kostutettua liinaa.
14. Toimittaja ei ole vastuussa vahingoista tai kadonneista tiedoista, jotka johtuvat toimintahäiriöistä, väärinkäytöstä, laitteen muutoksista tai paristojen vaihdosta.
15. Älä katkaise yhteyttä, kun laite alustaa tai siirtää tiedostoja. Muussa tapauksessa tiedot voivat vioittua tai kadota.

16. Jos laitteessa on USB-toistotoiminto, USB-muistitikku on kytkettävä suoraan laitteeseen. Älä käytä USB-jatkojohtoa, koska se voi aiheuttaa häiriöitä ja johtaa tietojen menettämiseen.
17. Arvokilpi on merkitty laitteen pohjaan tai takapaneeliin.
18. Tätä laitetta ei ole tarkoitettu sellaisten henkilöiden (mukaan lukien lapset) käyttöön, joilla on fyysisiä, aistinvaraisia tai henkisiä häiriöitä tai joilla ei ole kokemusta tai tietoa, jollei heidän turvallisuudestaan vastaava henkilö valvo heitä tai ole antanut heille ohjeita laitteen käytöstä.
19. Tämä tuote on tarkoitettu yksityiskäyttöön, ei kaupalliseen tai teolliseen käyttöön.
20. Varmista, että yksikkö on säädetty vakaaseen asentoon. Takuu ei kata vahinkoja, jotka aiheutuvat tuotteen käytöstä epävakaassa asennossa, tärinästä tai iskuista tai tässä käyttöoppaassa olevien varoitusten tai varotoimien noudattamatta jättämisestä.
21. Älä koskaan poista laitteen koteloa.
22. Älä koskaan aseta laitetta muiden sähkölaitteiden päälle.
23. Pidä muovipussit poissa lasten ulottuvilta.
24. Käytä vain valmistajan määrittelemiä lisäosia/lisävarusteita.
25. Jätä huolto pätevän huoltohenkilön suoritettavaksi. Huoltoa tarvitaan, kun laite on jotenkin vaurioitunut, esimerkiksi virtajohto tai pistoke on vaurioitunut, nestettä on roiskunut tai esineitä on pudonnut laitteeseen, laite on altistunut sateelle tai kosteudelle, se ei toimi normaalisti tai se on pudonnut.
26. Pitkäaikainen altistuminen musiikkisoittimien voimakkaille äänille voi johtaa tilapäiseen tai pysyvään kuulonmenetykseen.
27. Jos tuotteen mukana tulee virtajohto ja vaihtovirtaverkkolaite:
  - Jos ilmenee ongelmia, irrota vaihtovirtajohto ja ota yhteys pätevään henkilöstöön.
  - Älä astu verkkolaitteen päälle tai jätä sitä puristuksiin. Ole erittäin varovainen, erityisesti pistokkeiden ja kaapelin ulostulokohdan lähellä. Älä laita raskaita esineitä verkkolaitteen päälle, ne voivat vaurioittaa sitä. Pidä laite kokonaisuudessaan poissa lasten ulottuvilta! Virtajohdolla leikkiessään he voivat loukkaantua vakavasti.
  - Irrota laitteen virtajohto ukkosmyrskyn aikana tai kun sitä ei käytetä pitkään aikaan.
  - Pistorasian tulee sijaita lähellä laitetta ja siihen tulee päästä helposti käsiksi.
  - Älä ylikuormita pistorasioita tai jatkojohtoja. Ylikuormitus saattaa aiheuttaa tulipalon tai sähköiskun.
  - Luokan 1 mukaiset laitteet on kytkettävä suojamaadoitettuun pistorasiaan.
  - Luokan 2 mukaiset laitteet eivät vaadi maadoitettua liitäntää.
  - Pidä aina kiinni pistokkeesta, kun vedät sen irti pistorasiasta. Älä vedä virtajohdosta. Se voi aiheuttaa oikosulun.
  - Älä käytä vaurioitunutta virtajohtoa tai pistoketta tai löysää pistorasiaa. Ne saattavat aiheuttaa sähköiskun.
28. Jos tuote tai sen mukana tuleva kaukosäädin sisältää nappiparistoja:

Varoitus:

  - "Älä niele paristoja tai akkuja. Kemiallisen palovamman vaara" tai vastaava.
  - [Mukana toimitettu kauko-ohjain] Tämä tuote sisältää nappipariston. Jos nappiparisto nielläään, se voi aiheuttaa vakavia sisäisiä palovammoja jo kahdessa tunnissa, ja voi johtaa kuolemaan.
  - Pidä sekä uudet että vanhat paristot ja akut poissa lasten ulottuvilta.

- Jos paristolokero ei sulkeudu kunnolla, lopeta tuotteen käyttö ja pidä tuote poissa lasten ulottuvilta.
- Jos epäilet, että paristoja tai akkuja on nielty tai työnnetty johonkin kehon aukkoon, hakeudu välittömästi lääkäriin.

29. Huomio paristojen tai akkujen käytöstä:

- Räjähdyksivaara, jos paristo tai akku asetetaan väärin. Vaihda vain samanlaiseen tai vastaavaan tyyppiseen.
- Paristoa tai akkua ei saa altistaa korkeille tai matalille ääriämpötiloille tai matalalle ilmanpaineelle suurissa korkeuksissa käytön, varastoinnin tai kuljetuksen aikana.
- Pariston tai akun vaihtaminen väärän tyyppiseen voi johtaa räjähdykseen tai syttyvän nesteen tai kaasun vuotamiseen.
- Paristojen tai akkujen hävittäminen tuleen tai kuumaan uuniin tai paristojen tai akkujen mekaaninen murskaaminen tai leikkaaminen voi johtaa räjähdykseen.
- Paristojen tai akkujen jättäminen erittäin kuumaan ympäristöön voi johtaa räjähdykseen tai syttyvän nesteen tai kaasun vuotamiseen.
- Paristojen tai akkujen altistaminen erittäin matalalle ilmanpaineelle voi johtaa räjähdykseen tai syttyvän nesteen tai kaasun vuotamiseen.
- Ympäristönsuojeluun liittyvät asiat on huomioitava paristojen ja akkujen hävittämisessä.

#### ASENTAMINEN

- Pura kaikki osat pakkauksesta ja poista suojamateriaalit.
- Älä yhdistä laitetta sähkövirtaan ennen kuin tarkistat jännitteen ja ennen kuin kaikki liitännät on tehty.



**VAROITUS:** Liikenteessä ollessa henkilökohtaisen musiikkisoittimen kuuntelu voi vähentää kuulijan tietoisuutta mahdollisista vaaroista, kuten lähestyvistä autoista.



**VAROITUS:** Älä kuuntele kovalla äänenvoimakkuudella pitkiä aikoja mahdollisten kuulovaurioiden välttämiseksi.

#### Mukana tulevat lisävarusteet:

USB-latausjohto



Käyttöopas

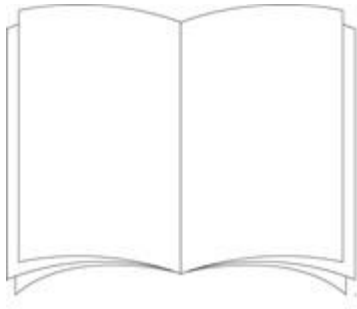

Korvanapit x 3 paria

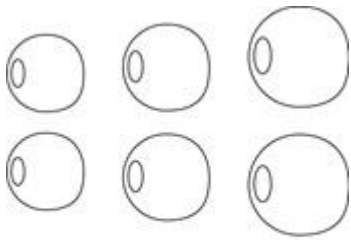

**S M L**

Jalanjälkikuuloke



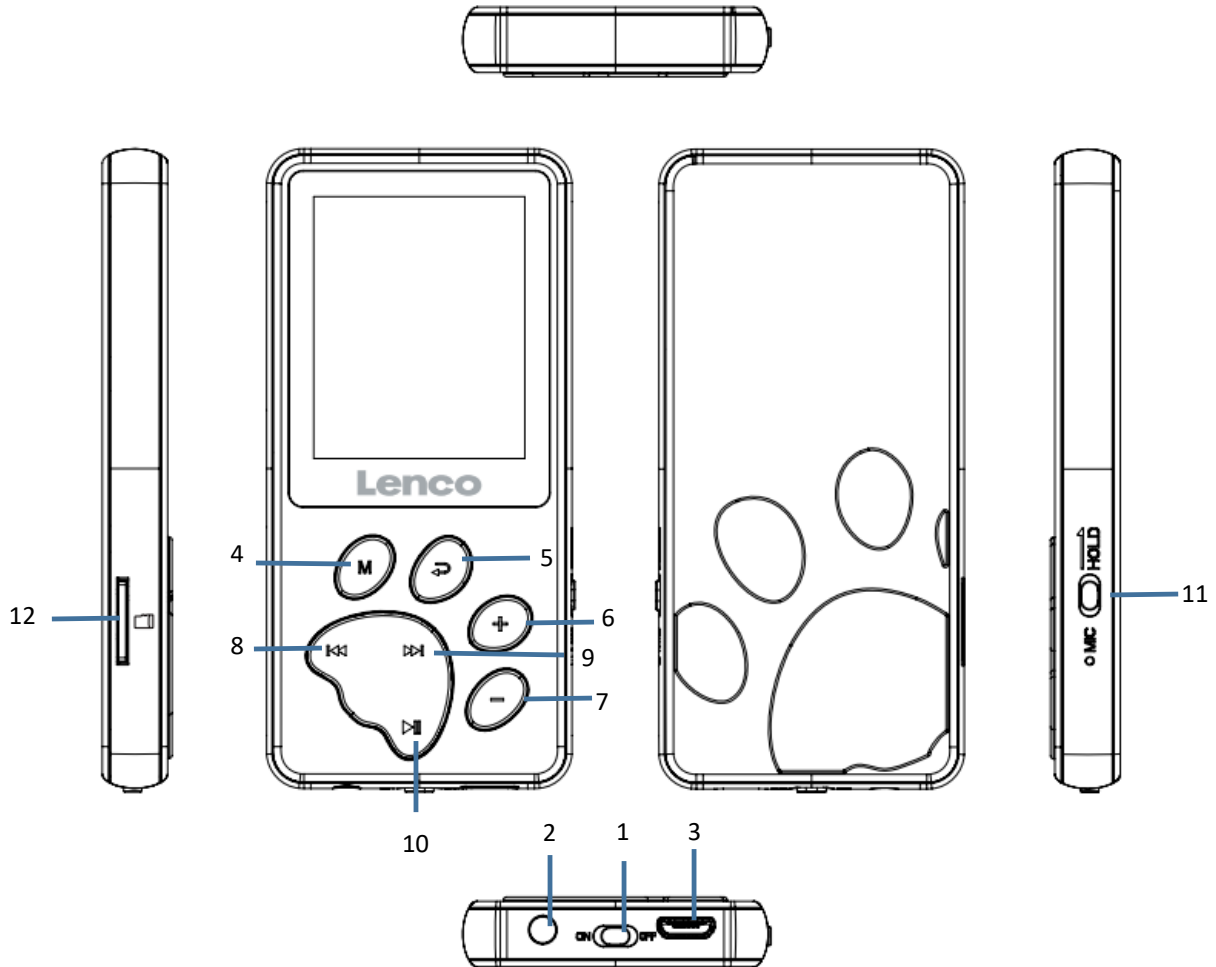

- |  |  |
|--|--|
| 1. Virtakytkin                             | 2. Kuulokeliitäntä                         |
| 3. Micro-USB-liitäntä                      | 4. Valikko                                 |
| 5. Takaisin/poistu päävalikkoon            | 6. Äänenvoimakkuuden kasvatus/vieritä ylös |
| 7. Äänenvoimakkuuden vähennys/vieritä alas | 8. Edellinen ja pikakelaus taaksepäin      |
| 9. Seuraava ja pikakelaus eteenpäin        | 10. Toista/tauko/päälle-pois/enter         |
| 11. Lukitse/vapauta lukitus                | 12. Micro SD -korttipaikka                 |

#### Tekniset tiedot

Valkokangas	1,8 tuuman 128×160 TFT LCD -näyttö
Flash-muisti	8 Gt
Digitalisen äänen tallennusmuoto	WAV
Äänen toisto	MP3/WMA/OGG/APE/FLAC/WAV/AAC-LC/ACELP
Videon toisto	AMV
Valokuvan muoto	JPG, BMP ja GIF
Micro SD -kortti	Enint. 64 Gt
Akku	Ladattava litiumpolymeeriakku 180 mAh

## Music (Musiikki)

Tämä laite voi käyttää Micro SD -korttia (ei sisälly toimitukseen) tiedostojen lisätallennustilana. Laite tukee enintään 64 Gt:n kortteja

Musiikin toistaminen

Kun olet siirtynyt musiikkitilaan. Voit toistaa kappaleita itse laitteelta (paikallinen kansio) tai asetetulta Micro SD -kortilta (kortin kansio).

Kun olet valinnut haluamasi toistettavan kappaleen, toista/keskeytä painamalla .

Voit säätää äänenvoimakkuutta painamalla painiketta + tai - kasvattaaksesi tai vähentääksesi äänenvoimakkuutta.

**Kuulonsuojaus: näytöllä näkyy varoitus, kun äänenvoimakkuus saavuttaa tason 65 dB (turvallisuusmääräys). Kun haluat ylittää tämän tason, paina painiketta +. Nyt voit kasvattaa äänenvoimakkuuden enimmäistasolle (85 dB).**

Voit toistaa seuraavan kappaleen painamalla painiketta  ; pidä painiketta painettuna, kun haluat pikakelata eteenpäin.

Voit toistaa edellisen kappaleen painamalla painiketta  ; voit pikakelata taaksepäin pitämällä tätä painiketta painettuna.

Voit myös asettaa haluamasi taajuuskorjaintilan. Voit tehdä tämän painamalla M-painiketta kappaleen toistamisen aikana ja valita sitten taajuuskorjaimen; sama koskee uudelleentoistoa.

## Video

Valitse videotila. Voit toistaa videoita itse laitteelta (paikallinen kansio) tai asetetulta Micro SD -kortilta (kortin kansio).

Kun olet valinnut haluamasi videon, voit toistaa/keskeyttää painamalla .

Voit säätää äänenvoimakkuutta painamalla painiketta + tai - kasvattaaksesi tai vähentääksesi äänenvoimakkuutta.

Jos haluat toistaa videota uudelleen, sinun on painettava **M**-painiketta taukotilassa ja valittava toista uudelleen -vaihtoehto.

Tämä soitin voi lukea AMV-videomuotoa. Katso alla olevat ohjeet videotiedoston muuntamiseksi AMV-muotoon. Olemme ladanneet videon muunto-ohjelmiston soittimesi muistiin. Katso alta ohjeet sen käyttöön.



### Videotiedostojen muuntaminen muotoon AVI tai AMV

Tällä työkalulla voidaan muuntaa videotiedostoja AMV- tai AVI -muotoon tietokoneella ennen niiden lataamista soittimelle. Suosittelemme käyttämään AMV- tai AVI-tiedostoja koodausongelmien välttämiseksi tietokoneella.

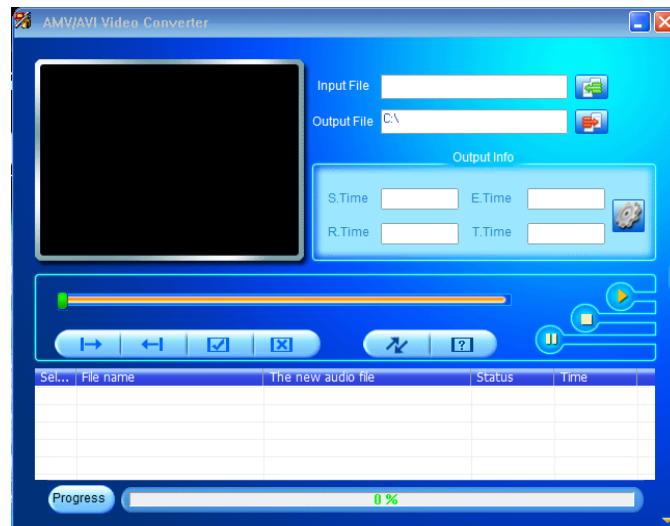

- Voit asentaa videoiden muuntimen tietokoneelle avaamalla kansion nimeltä **UTILITIES > Video Conversion Software** (työkalut > videoiden muunto-ohjelmisto), joka on tallennettu soittimen sisäiseen muistiin. (Lataa se tietokoneelle kopiointia ja asennusta varten)
- Aloita asennusohjelma valitsemalla **Setup** (asetus), ohjelmisto asennetaan tämän jälkeen automaattisesti tietokoneellesi.
- Kun asennus on valmis, avaa kansio **Media Player Utilities (Media Player -työkalut) > napsauta ohjelmaa AMV & AVI Video converter** Windows-tietokoneen All Programs (kaikki ohjelmat) -valikossa. Ohjelman liittymä näkyy alla:

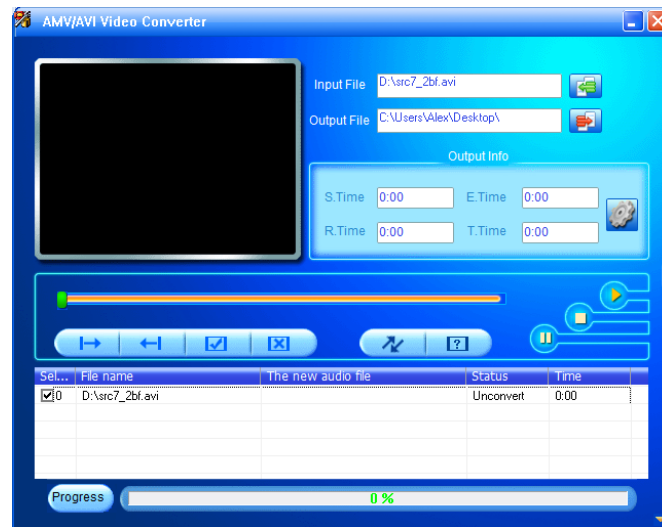

**Huomaa:** Tätä ohjelmaa käytetään videotiedostojen muuntamiseen AVI- tai AMV-muotoon; tällä hetkellä soitin tukee vain AVI- tai AMV-muotoa.

- Napsauta tämän jälkeen  valitaksesi kansion, johon AVI- tai AMV-tiedostot tallennetaan ja napsauta sitten  valitaksesi alkuperäisten tiedostojen kansion. Alkuperäinen tiedosto näkyy tiedostoikkunassa valinnan jälkeen.



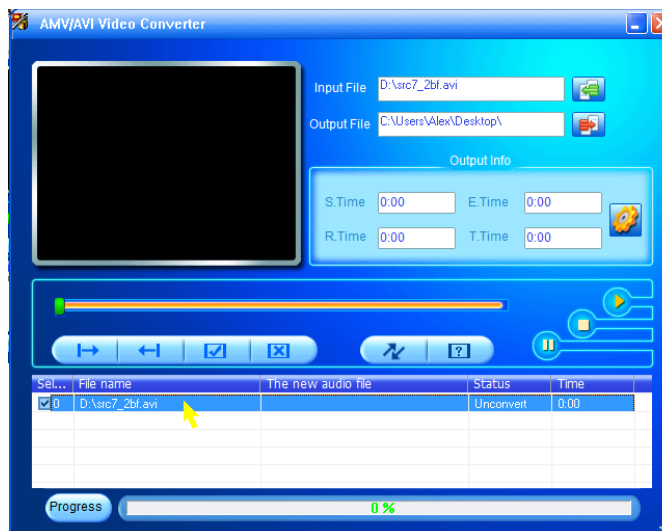

- Vie hiiren osoitin muuntamattomien lähdetiedostojen päälle ja valitse ne korostamalla tiedostoikkunassa; tämän jälkeen kuvake  muuttuu kuvakkeeksi . Napsauta sitten tätä kuvaketta  ja näkyville avautuu valintaikkuna.



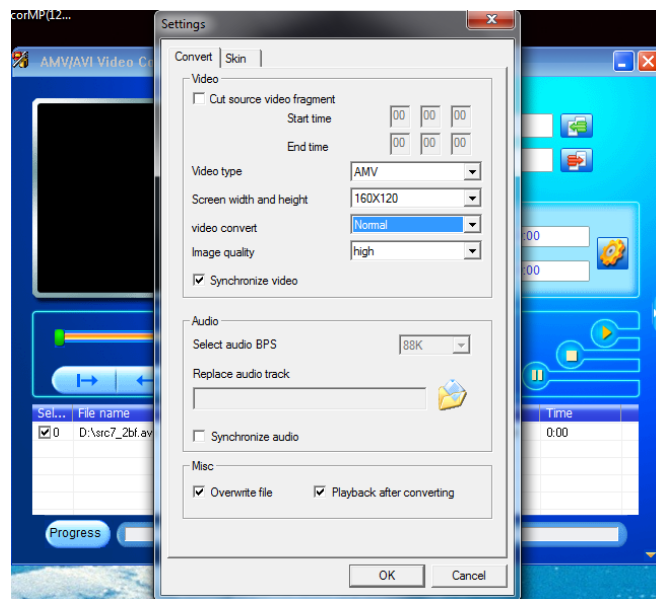

- Napsauta sitten tätä kuvaketta  ja näkyville avautuu valintaikkuna.



- Varmista, että videon tyyppi on **AVI tai AMV**; valitse näytön leveydeksi ja korkeudeksi **160x120 tai 320x240**. Videon muunto-asetus on oletuksena **Normal** (normaali) ja kuvan laatu **High** (korkea).
- Aloita muuntaminen napsauttamalla .

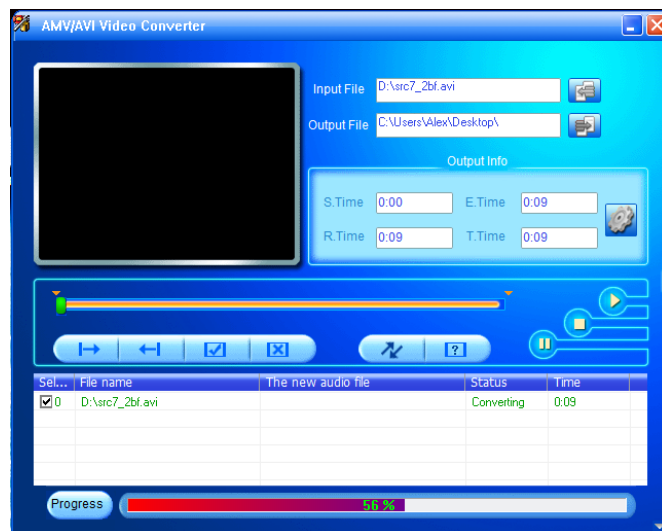



- AVI- tai AMV-tiedostojen esikatselu toistetaan automaattisesti muuntamisen jälkeen.
- Nyt muunnettu AVI- tai **AMV**-tiedosto on valmis siirrettäväksi; voit yksinkertaisesti kopioida ja asettaa muunnetut AVI- tai **AMV**-tiedostot mediasoitinille.

**Huomaa:** Tämä soitin tukee vain tarkkuutta **160x120 tai 320x240 (enint.)** kuvapistettä.

## Recording (Nauhoittaminen)

Kun haluat nauhoittaa oman äänesi, sinun on siirryttävä nauhoitustilaan. Nauhoitustilassa voit valita, haluatko tallentaa muodossa 512 kbps, 768 kbps, 1 024 kbps vai 1 536 kbps.

Voit tallentaa seuraavien ohjeiden avulla:

1. Aloita nauhoittaminen painamalla kerran painiketta . Voit keskeyttää nauhoittamisen, paina sitä uudelleen.
2. Nauhoituksen tallennus: tallenna painamalla , kun laite on taukotilassa.
3. Siirry takaisin päävalikkoon painamalla .

## Recording list (Nauhoitusluettelo)

Voit kuunnella tallentamaasi nauhoitusta siirtymällä nauhoitusluettelo-tilaan. Täältä löydät tallentamasi nauhoitukset WAV-muodossa.

Voit toistaa nauhoituksen painamalla painiketta .

Voit säätää äänenvoimakkuutta painamalla painiketta + tai - kasvattaaksesi tai vähentääksesi äänenvoimakkuutta.

Voit siirtyä seuraavaan nauhoitukseen painamalla painiketta ; pidä painiketta pohjassa, kun

haluat pikakelata eteenpäin ja painiketta  painamalla voit siirtyä edelliseen nauhoitukseen; voit pikakelata taaksepäin pitämällä painiketta painettuna.

Jos haluat siirtyä takaisin päävalikkoon, paina painiketta .

## Pictures (Kuvat)

Soitin voi lukea seuraavia tiedostomuotoja: JPEG, BMP, GIF

1. Paikallinen kansio, soitin etsii itse laitteessa olevia tiedostoja
2. Korttikansio, soitin etsii Micro SD -kortin (jos asetettu) hakemistossa olevista tiedostoista

Kun **tarkastelet** kuvaa, näet lisävaihtoehtoja painamalla **M**-painiketta.

1. Kirkkaus
2. Taustavalon ajastin
3. Diaesityksen asetukset (kun lopetat asetuksen ja palaat toistamaan, sinun on painettava painiketta  aloittaaksesi)
4. Poista kuva
5. Luo soittolista

## Ebook (E-kirja)

Laite tukee seuraavia tekstitiedostoja: TXT

Siirry e-kirja-tilaan, jossa voit valita paikallisen kansion tai kortin kansion. Etsi paikallisesta tai kortin kansioista se tekstitiedosto, jonka haluat lukea, ja toista painamalla painiketta .

## Setting (Asetus)

Siirry asetukset-tilaan ja löydät seuraavat vaihtoehdot:

Language/Language (kieli/kieli)

Display settings (näyttöasetukset)

Sleep timer (Uniajastin)

Power Off Timer (virran sammutuksen ajastin)

Information (Tiedot)

Format device (alusta laite)

Factory settings (tehdasasetukset)

## Language/Language (kieli/kieli)

Ensisijaisen käyttöliittymän kielen asetus. Vieritä painikkeella - tai + ja valitse painikkeella ►

## Display settings (näyttöasetukset)

Kirkkauden ja taustavalon ajastimen asetus

## Sleep timer (Uniajastin)

**Uniajastimen toiminta:** Jos asetat uniajastimen asetukseksi viisi minuuttia, se sammuttaa laitteen automaattisesti viiden minuutin kuluttua riippumatta siitä, mitä olet tekemässä laitteella.

## Power Off Timer (virran sammutuksen ajastin)

**Virtatoiminto:** Kun asetat virtatoiminnon asetukseksi viisi minuuttia, laite siirtyy virransäästötilaan, jos laitteella ei suoriteta mitään toimintoja viiden minuutin aikana.

## Information (Tiedot)

Soittimen tiedot; näyttää nykyisen laiteohjelmistoversion ja levytilan, sekä sisäisen muistin että SD-kortin.

## Format device (alusta laite)

**Poistaa** kaikki laitteen tiedostot.

## Factory settings (tehdasasetukset)

**Palauttaa** laitteen tehdasasetuksiin.

### Takuu

Commaxx B.V. tarjoaa huoltoa ja takuuta EU-lainsäädännön mukaisesti, mikä tarkoittaa sitä, että korjausasioissa (sekä takuuaikana että sen jälkeen) sinun tulee ottaa yhteyttä paikalliseen jälleenmyyjään.

Tärkeä huomautus: Korjausta vaativia tuotteita ei voi lähettää suoraan Commaxx B.V.:lle.

Tärkeä huomautus: Takuu raukeaa, jos jokin valtuuttamaton huoltoliike avaa tämän laitteen tai tekee sille toimenpiteitä.

Laitte ei sovellu ammattikäyttöön. Kaikki valmistajan antamat takuut evätään, jos laitetta käytetään ammattikäytössä.

### Vastuuvapauslauseke

Laitteohjelmiston ja/tai laitteistokomponenttien päivityksiä tehdään säännöllisesti. Tästä syystä jotkin tämän oppaan ohjeista, teknisistä tiedoista ja kuvista eivät ehkä vastaa täysin omaa tilannettasi. Kaikki tämän oppaan kuvat ovat vain viitteellisiä, eivätkä ne välttämättä vastaa todellista tilannetta. Tämän käyttöoppaan kuvaukset eivät oikeuta laillisiin oikeuksiin tai vaateisiin.

### Vanhan laitteen hävittäminen



Tämä symboli ilmaisee, että kyseistä sähkötuotetta tai paristoa ei saa hävittää muun kotitalousjätteen seassa Euroopan alueella. Varmistaaksesi tuotteen, pariston ja akun oikean jätteenkäsittelyn, hävitä ne sähkölaitteiden tai paristojen ja akkujen hävittämistä koskevien paikallisten lakien mukaisesti. Näin autat säästämään luonnonvaroja ja parantamaan ympäristönsuojelun tasoa sähköjätteiden käsittelyssä ja hävittämisessä (sähkö- ja elektroniikkalaiteromudirektiivi).

### CE-merkki

Lenco Benelux B.V., Thermiekstraat 1a, 6361 HB Nuth, The Netherlands, vakuuttaa täten, että tämä tuote on EU-direktiivin olennaisten vaatimusten mukainen.

Vaatimustenmukaisuusvakuutuksen tiedot voi pyytää osoitteesta [techdoc@commaxxgroup.com](mailto:techdoc@commaxxgroup.com)



Huolto

Lisätietoa ja tukea saat osoitteesta [www.lenco.com](http://www.lenco.com)

Commaxx B.V. Wiebachstraat 37, 6466 NG Kerkrade, The Netherlands.

[support@commaxxgroup.com](mailto:support@commaxxgroup.com)