

Model CD-300

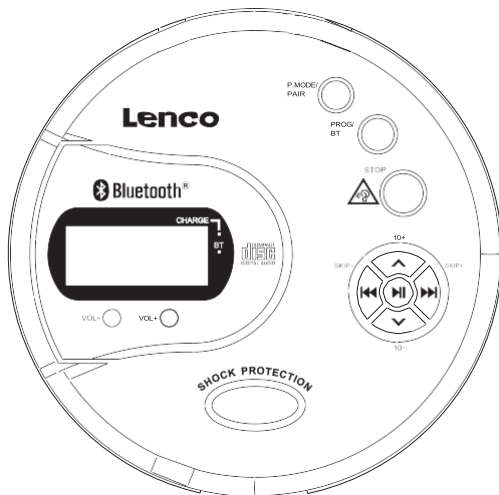

User Manual

Handleiding

Bedienungsanleitung

Mode d'emploi

Manual del usuario

Manuale dell'utente

Portable CD player with bluetooth

Draagbare CD-speler met Bluetooth

Tragbarer CD-Player mit Bluetooth

Lecteur CD portable avec bluetooth

Reproductor de CD portátil con Bluetooth

Lett CD portati con Bluetooth

Index

English	3
Nederlands	15
Deutsch	28
Français.....	42
Español.....	55
Italiano.....	68

CAUTION:

Usage of controls or adjustments or performance of procedures other than those specified herein may result in hazardous radiation exposure.

PRECAUTIONS BEFORE USE**KEEP THESE INSTRUCTIONS IN MIND:**

1. Do not cover or block any ventilation openings. When placing the device on a shelf, leave 5 cm (2") free space around the whole device.
2. Install in accordance with the supplied user manual.
3. Keep the device away from heat sources such as radiators, heaters, stoves, candles and other heat-generating products or naked flame. The device can only be used in moderate climates. Extremely cold or warm environments should be avoided. Working temperature between 0° and 35°C.
4. Avoid using the device near strong magnetic fields.
5. Electrostatic discharge can disturb normal usage of this device. If so, simply reset and restart the device following the instruction manual. During file transmission, please handle with care and operate in a static-free environment.
6. Warning! Never insert an object into the product through the vents or openings. High voltage flows through the product and inserting an object can cause electric shock and/or short circuit internal parts. For the same reason, do not spill water or liquid on the product.
7. Do not use in wet or moist areas such as bathrooms, steamy kitchens or near swimming pools.
8. The device shall not be exposed to dripping or splashing and make sure that no objects filled with liquids, such as vases, are placed on or near the apparatus.
9. Do not use this device when condensation may occur. When the unit is used in a warm wet room with damp, water droplets or condensation may occur inside the unit and the unit may not function properly; let the unit stand in power OFF for 1 or 2 hours before turning on the power: the unit should be dry before getting any power.
10. Although this device is manufactured with the utmost care and checked several times before leaving the factory, it is still possible that problems may occur, as with all electrical appliances. If you notice smoke, an excessive build-up of heat or any other unexpected phenomena, you should disconnect the plug from the main power socket immediately.
11. This device must operate on a power source as specified on the specification label. If you are not sure of the type of power supply used in your home, consult your dealer or local power company.
12. Keep away from animals. Some animals enjoy biting on power cords.
13. To clean the device, use a soft dry cloth. Do not use solvents or petrol based fluids. To remove severe stains, you may use a damp cloth with dilute detergent.
14. The supplier is not responsible for damage or lost data caused by malfunction, misuse, modification of the device or battery replacement.
15. Do not interrupt the connection when the device is formatting or transferring files. Otherwise, data may be corrupted or lost.
16. If the unit has USB playback function, the USB memory stick should be plugged into the unit directly. Don't use an USB extension cable because it can cause interference resulting in failing of data.
17. The rating label has been marked on the bottom or back panel of the device.
18. This device is not intended for use by people (including children) with physical, sensory or mental disabilities, or a lack of experience and knowledge, unless they're under supervision or have received instructions about the correct use of the device by the person who is responsible for their safety.
19. This product is intended for non professional use only and not for commercial or industrial use.
20. Make sure the unit is adjusted to a stable position. Damage caused by using this product in an unstable position vibrations or shocks or by failure to follow any other warning or precaution contained within this user manual will not be covered by warranty.
21. Never remove the casing of this device.
22. Never place this device on other electrical equipment.
23. Do not allow children access to plastic bags.
24. Only use attachments/accessories specified by the manufacturer.
25. Refer all servicing to qualified service personnel. Servicing is required when the device has been damaged in any way, such as the power supply cord or the plug, when liquid has been spilled or objects have fallen into the device, when the device has been exposed to rain or moisture, does not operate normally, or has been dropped.

26. Long exposure to loud sounds from personal music players may lead to temporary or permanent hearing loss.
27. If the product is delivered with power cable or AC power adaptor:
- If any trouble occur, disconnect the AC power cord and refer servicing to qualified personnel.
 - Don't step on or pinch the power adaptor. Be very careful, particularly near the plugs and the cable's exit point. Do not place heavy items on the power adaptor, which may damage it. Keep the entire device out of children's reach! When playing with the power cable, they can seriously injure themselves.
 - Unplug this device during lightning storms or when unused for a long period.
 - The socket outlet must be installed near the equipment and must be easily accessible.
 - Do not overload ac outlets or extension cords. Overloading can cause fire or electric shock.
 - Devices with class 1 construction should be connected to a main socket outlet with a protective earthed connection.
 - Devices with class 2 construction do not require a earthed connection.
 - Always hold the plug when pulling it out of the main supply socket. Do not pull the power cord. This can cause a short circuit.
 - Do not use a damaged power cord or plug or a loose outlet. Doing so may result in fire or electric shock.
28. If the product contains or is delivered with a remote control containing coin/cell batteries:
Warning:
- "Do not ingest battery, Chemical Burn Hazard" or equivalent working.
 - [The remote control supplied with] This product contains a coin/button cell battery. If the battery is swallowed, it can cause severe internal burns in just 2 hours and can lead to death.
- Keep new and used batteries away from children.
 - If the battery compartment does not close securely, stop using the product and keep it away from children.
 - If you think batteries might have been swallowed or placed inside any part of the body, seek immediate medical attention.
29. Caution about the use of Batteries:
- Danger of explosion if battery is incorrectly replaced. Replace only with the same or equivalent type.
 - Battery cannot be subjected to high or low extreme temperatures, low air pressure at high altitude during use, storage or transportation.
 - Replacement of a battery with an incorrect type that can result in an explosion or the leakage of flammable liquid or gas.
 - Disposal of a battery into fire or a hot oven, or mechanically crushing or cutting of a battery, that can result in an explosion.
 - Leaving a battery in an extremely high temperature surrounding environment that can result in an explosion or that leakage of flammable liquid or gas.
 - A battery subjected to extremely low air pressure that may result in an explosion or the leakage of flammable liquid or gas.
 - Attention should be drawn to the environmental aspects of battery disposal.

INSTALLATION

- Unpack all parts and remove protective material.
- Do not connect the unit to the mains before checking the mains voltage and before all other connections have been made.

WARNING

Class 1 Laser Product

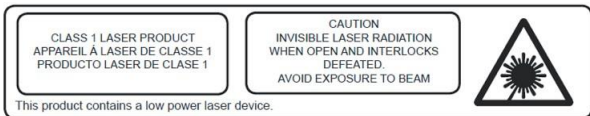

Warning : Do not touch the lens.

Warning for MP3 player :

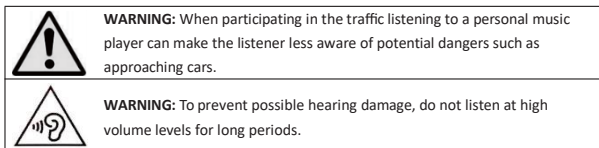

Accessories:

USB to DC cable

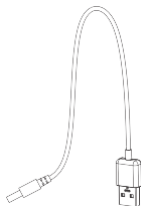

Stereo Earphone



2 rechargeable AA Ni-Mh batteries

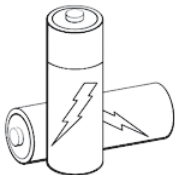

1. DESCRIPTION OF THE UNIT

Main location controls

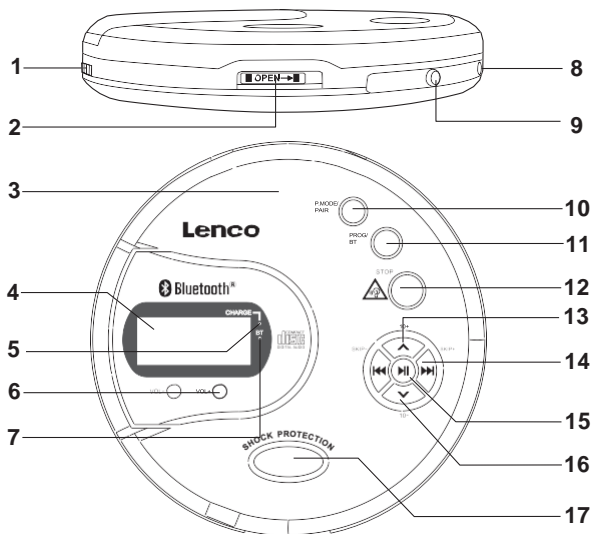

- | | |
|-----------------------------|---|
| 1. CHARGE Switch | 10. P.MODE / PAIR Button |
| 2. DOOR OPEN Switch | 11. PROG / BT Button |
| 3. CD DOOR | 12. STOP Button |
| 4. LCD DISPLAY | 13. 10+ / ^ Button |
| 5. CHARGE Indicator | 14. SKIP / SEARCH ►► / ◄◄ Button |
| 6. VOL- / VOL+ Button | 15. PLAY / PAUSE ►► Button |
| 7. BT (Bluetooth) Indicator | 16. 10- / v Button |
| 8. DC INPUT Jack | 17. TRANSPARENT Window - Show installed disc. |
| 9. PHONE Jack | |

2. FUNCTION

Setup

Install battery for DC power

1. Install the batteries follow the figure.
Battery compartment into bottom of your unit.
2. The device requires 2 AA-size NI-MH rechargeable batteries (included) or 2 AA-size Alkaline batteries (not included)
3. Slide the charge switch to OFF position when install the non-rechargeable batteries.

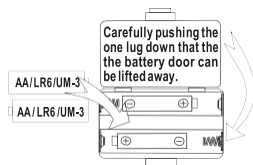

Charging the rechargeable battery

1. Slide the charge switch to ON position when install the rechargeable batteries (make sure the battery is rechargeable type).
2. Using a USB-DC cable (included), connect the USB plug to the USB power adaptor
3. Connect the DC plug into the DC IN port of the unit. The unit will now charge.
4. The CHARGE indicator will be light on when unit start charging.
5. The red CHARGE indicator light o 𐄂 means fully charged. When charging is completed, remove the DC plug from main unit.

Battery warning:

1. If the unit is not to be used for an extended period of time remove the batteries.
2. Make sure the correct polarity of battery to be installed.
3. Use only the same size and type of batteries.
4. Do not mix old and new batteries.
5. Do not mix alkaline, standard (carbon-zinc) or rechargeable (nickel-cadmium) batteries.
6. Do not dispose of batteries in fire or expose batteries to water.
7. Do not open/heat up batteries.
8. Do not charge single use batteries.

Connect power adaptor (not included) for AC power

This unit can also be powered using an AC adapter (not included) with an input voltage of AC 220V-240V 50Hz, and output voltage of DC 5V minimum 1000mA

1. Connect small end of power adapter to your unit DC input jack and plug the adapter body to AC outlet carefully.
2. Remove the batteries when adapter connected

Connect Ear phone for unit sound output

Install the ear phone to your unit follow the figure.





Select CD or BT Transmitter mode

Power on the unit, the unit is default in CD mode. Press and hold the PROG/BT button to turn on or turn off the BT (Bluetooth transmitter) mode

Using volume

Press the VOL + / VOL- button to increase or decrease the volume sound.

Note:

1. When the volume level reaches 23, the warning symbol  will flash for about 7 seconds. After these 7 seconds the symbol will be lit constantly which means that the volume level will be locked and can't be increased.
2. If you want to override volume level 23 to play your favorite music louder, press the stop button once within the 7 seconds that the warning symbol is flashing. The volume warning symbol  will then disappear.
3. Now you can press the VOL+ button to increase volume level. When the Warning symbol  is lit constantly, the STOP button function will change back to the stop function.

CD operation

This unit is designed to play CDs bearing these identification logos. If CDs do not conform to the CDs standard, they may not play properly.

Play the CD

1. Follow previous Setup page.
2. Slide the DOOR OPEN switch to open the CD door and install the disc to disc compartment.
3. Close the CD door and press the play/pause **▶H** button to start playing.
4. Display will show disc information

Using the skip / search / 10+ / 10- function

1. Press the **▶▶I** / **I◀◀** buttons to skip to next/previous track.
2. Press and hold the **▶▶I** / **I◀◀** buttons to fast search the desired track forward or rewind.
3. Press the 10+/10- buttons to skip search the track by ten.

Using pause / stop function

1. **Pause:** When CD playing, press the PLAY/PAUSE **▶H** button once to pause mode and press the PLAY/PAUSE **▶H** button again to resume.
2. **Stop:** Press the STOP button once to stop CD playing and press the STOP button again to power off the unit.

Using Resume function

The resume function will remember which track and time you stopped. When you start playback again the player will automatically start from the same point where you have stopped.

1. To use the resume function you have to press the **stop** button twice. The player will be powered off. To start listening again, press the PLAY/PAUSE **▶||** button once and the player will resume playback from the point where you left.
2. If you press the **stop** button only once, the player will stop and not be powered off. If you press the PLAY/PAUSE **▶||** to start playback again the player will cancel the resume function and start playing from track 01.

Using mode function: Repeat 1 / repeat all / intro / shuff

When CD playing, press the P.MODE button to select different modes.

1. **Repeat 1 track:** Press the P.MODE button until **↺1** show on display to play the current track repeatedly.
2. **Repeat all track:** Press the P.MODE button until **↺ALL** show on display to play all disc track repeatedly.
3. **Intro play:** Press the P.MODE button until INTRO show on display to play the first 10 seconds of each track.
4. **Shuffle play:** Press the P.MODE button until SHUFF show on display to play music tracks randomly.

Using program function - Program the special track to playing

1. In stop mode or press the stop button to stop playing.
2. Press the PROG button to enter program mode.
3. When the program indicator blinking, press the SKIP-/ + button to search the music track and press the PROG button again to save the program.
4. Repeat steps 2 - 3 to program as many as 20 tracks.

5. Finally, press the PLAY/PAUSE ►H button start play the special program order.
6. Cancel program: press the STOP button twice to clear the program order.

ANTI-SHOCK protection (digital anti-skip system) for CD play only

This CD player has a built-in Anti-Skip system that cuts down on CD skipping, which is useful when using the CD player in the car or walking now. Follow the steps below to activate and understand the Anti-Skip System.

The unit active the ANTI-SHOCK function automatically. When CD play a few seconds, the Anti-Shock indicator will fill to indicate music signals are stored in memory. When the save memory is full. The disc rotation will drop to save power consumption.



If the CD player is subject to vibration during playback, the bars will disappear one by one. During the vibration, the music should continue to play the signals stored in memory until the CD player can read the music data properly from the disc. At this time, the indicator will probably show fewer bars indicating the music signals stored in memory are low.



Note: The anti-skip function provides for continues sound output when the unit is subjected to shock or vibration. It will not compensate for errors arising from the use of defective, scratched or dirty discs.

Bluetooth Transmitter Operation

Pairing with Bluetooth device

1. Follow previous Setup page.
2. Follow the Play the CD section to play CD.
3. Press and hold the BT button unit bt on show on display for BT Transmitter.
4. The Bluetooth Indicator will flash blue quickly, the unit will enter pairing mode and begin searching for devices.
5. Set the Bluetooth function of your external device to ON
Note: The effective distance between your external device and this apparatus is 10 meters (30 feet)
6. During pairing, please keep your external device in effective distance of the unit.
7. When successfully paired and connected, the Bluetooth Indicator will be light on and your external device will sound for the prompt.

Playing Audio Wirelessly

1. After pairing successful, press PLAY/PAUSE ►H button to start playing music.
2. Press SKIP-/+ buttons to other track for playing.
3. After that, audio played through the connected Bluetooth device and can be heard through the connected earphone or headphone of the unit.

Notes: If pairing unsuccessful, press and hold the P.MODE/PAIR button once to reconnect again.

Play through a home audio system-Optional

Use audio cable (not included) to install phone output of the unit and connect other end to external home audio system line in (Audio in/Aux in). After connection, the audio sound can be heard through your home audio system.

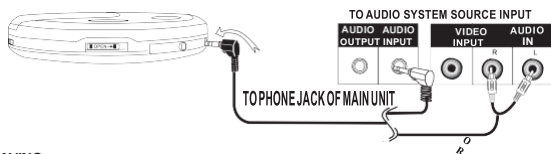

ENERGY SAVING

If the unit cannot play for about 30 minutes, it turns off automatically.

3. SPECIFICATIONS

PORTABLE CD / MP3 PLAYER	CD-300BK
Plays discs	CD Audio, MP3 discs
Anti-shock protection	CD Audio = 45 seconds, MP3 discs = 120 seconds
Output connector	3.5mm earphone socket
Mains Power adapter	5VDC minimum 1000 mA (not included)
Battery	1.2V x 2 AA size chargeable batteries (included)
BT Transmission	Max distance 10m



WARNING: Prolonged exposure to loud sounds from personal music players may lead to temporary or permanent hearing loss.

1. Guarantee

Lenco offers service and warranty in accordance to European law, which means that in case of repairs (both during and after the warranty period) you should contact your local dealer.

Important note: It is not possible to send products that need repairs to Lenco directly.

Important note: If this unit is opened or accessed by a non-official service center in any way, the warranty expires.

This device is not suitable for professional use. In case of professional use, all warranty obligations of the manufacturer will be voided.

2. Disclaimer

Updates to Firmware and/or hardware components are made regularly. Therefore some of the instruction, specifications and pictures in this documentation may differ slightly from your particular situation. All items described in this guide for illustration purposes only and may not apply to particular situation. No legal right or entitlements may be obtained from the description made in this manual.

3. Disposal of the Old Device



This symbol indicates that the relevant electrical product or battery should not be disposed of as general household waste in Europe. To ensure the correct waste treatment of the product and battery, please dispose them in accordance to any applicable local laws of requirement for disposal of electrical equipment or batteries. In so doing, you will help to conserve natural resources and improve standards of environmental protection in treatment and disposal of electrical waste (Waste Electrical and Electronic Equipment Directive).

4. DECLARATION OF CONFORMITY

Hereby, Commaxx declares that the radio equipment type [Lenco CD-300] is in compliance with directive 2014/53/EU. The full text of the EU declaration of conformity is available at the following internet address:

https://commaxx-certificates.com/doc/cd-300_doc.pdf

Type RF	Frequency range (MHz)	Power (dBm)
Bluetooth	2402-2480	< 6

5. Service

For more information and helpdesk support, please visit www.lenco.com
Commaxx B.V. Wiebachstraat 37, 6466 NG Kerkrade, The Netherlands.

LET OP:

Het gebruik van afstandsbedieningen of aanpassingen of de uitvoering van procedures die niet in dit document zijn gespecificeerd, kan leiden tot gevaarlijke blootstelling aan straling.

VOORZORGSMAATREGELEN VOOR GEBRUIK**ONTHOU DE VOLGENDE INSTRUCTIES:**

1. Bedek of blokkeer de ventilatieopeningen niet. Wanneer u het apparaat op een schap plaatst, dient u 5 cm (2") vrije ruimte rondom het gehele apparaat te behouden.
2. Installeer het product volgens de meegeleverde gebruikershandleiding.
3. Houd het apparaat uit de buurt van hittebronnen, zoals radiatoren, verwarmingen, kachels, kaarsen en andere hittegenererende producten of open vuur. Het apparaat kan alleen worden gebruikt in een gematigd klimaat. Extreem koude of warme omgevingen dienen te worden vermeden. Het bedrijfstemperatuurbereik ligt tussen 0 °C en 35 °C.
4. Gebruik dit apparaat niet in de buurt van krachtige magnetische velden.
5. Elektrostatische ontlading kan normaal gebruik van dit apparaat verstoren. U hoeft het apparaat in dit geval slechts te resetten en opnieuw op te starten volgens de gebruikershandleiding. Wees voorzichtig tijdens bestandsoverdracht en gebruik het product in een omgeving zonder statische interferentie.
6. **Waarschuwing!** Steek nooit een voorwerp via de ventilatie- of andere openingen in het product. Er is hoogspanning in het product aanwezig en als u er een object insteekt, kan dat een elektrische schok veroorzaken en/of kortsluiting in de interne onderdelen. Mors om dezelfde reden geen water of vloeistof op het product.
7. Gebruik het toestel niet in vochtige ruimtes, zoals badkamers, stomende keukens of in de buurt van zwembaden.
8. Het apparaat mag niet worden blootgesteld aan druppels en spetters en zorg ervoor dat er geen met vloeistof gevulde voorwerpen, zoals vazen, op of in de buurt van het apparaat worden geplaatst.
9. Gebruik dit apparaat niet wanneer condensatie kan optreden. Wanneer het apparaat in een warme, natte ruimte wordt gebruikt, kunnen zich waterdruppels of condens vormen in het apparaat en kan het apparaat niet goed functioneren. Laat het apparaat 1 of 2 uur uit staan voordat u het inschakelt: het apparaat dient droog te zijn voordat deze stroom ontvangt.
10. Alhoewel dit apparaat met grote zorg gefabriceerd en verschillende keren geïnspecteerd is voordat het de fabriek verlaat, is het nog steeds mogelijk dat er problemen optreden, zoals met alle elektrische apparaten. Als u rook, een overmatige hitteontwikkeling of enig ander onverwacht verschijnsel opmerkt, moet u onmiddellijk de stekker van het netsnoer uit het stopcontact halen.
11. Dit apparaat moet worden gebruikt met een voedingsbron zoals gespecificeerd op het specificatielabel. Als u twijfelt over het type voeding dat gebruikt wordt in uw huis, raadpleeg dan uw dealer of plaatselijk energiebedrijf.
12. Buiten bereik van dieren houden. Sommige dieren kauwen graag op voedingskabels.
13. Gebruik een zacht, droog doekje om het apparaat te reinigen. Gebruik geen oplosmiddelen of op benzine gebaseerde vloeistoffen. U kunt een vochtig doekje met verdund schoonmaakmiddel gebruiken om hardnekkige vlekken te verwijderen.
14. De leverancier is niet verantwoordelijk voor schade of verloren gegevens veroorzaakt door storing, misbruik, modificatie van het apparaat of batterijvervangning.
15. Onderbreek nooit de verbinding wanneer het apparaat formatteert of bestanden overdraagt. De gegevens kunnen anders corrupt of verloren raken.
16. Indien het apparaat een USB-afspeelfunctie heeft, moet de USB-geheugenstick rechtstreeks op het apparaat worden aangesloten. Gebruik geen USB-verlengkabel, omdat die kan leiden tot storingen met foutieve gegevens als gevolg.
17. Het classificatielabel bevindt zich op de onderkant of het achterpaneel van het apparaat.
18. Dit hulpmiddel is niet bedoeld voor gebruik door mensen (inclusief kinderen) met een fysieke, zintuiglijke of mentale handicap, of een gebrek aan ervaring en kennis, tenzij zij toezicht of instructies hebben gekregen over het juiste gebruik van het hulpmiddel door een persoon die verantwoordelijk is voor hun veiligheid.

19. Dit product is alleen voor niet-professioneel gebruik bedoeld en niet voor commercieel of industrieel gebruik.
20. Verzekeer u ervan dat het apparaat in een stabiele positie staat opgesteld. Schade die wordt veroorzaakt door het gebruik van dit product in een onstabiele positie, trillingen of schokken of het niet opvolgen van de waarschuwingen of voorzorgsmaatregelen in deze gebruikershandleiding wordt niet gedekt door de garantie.
21. Verwijder nooit de behuizing van dit apparaat.
22. Plaats dit apparaat nooit op andere elektrische apparatuur.
23. Geef kinderen geen gelegenheid in aanraking met plastic zakken te komen.
24. Gebruik uitsluitend uitbreidingen/accessoires gespecificeerd door de fabrikant.
25. Laat alle reparaties over aan gekwalificeerd onderhoudspersoneel. Onderhoud is nodig als het apparaat is beschadigd, bijvoorbeeld als de voedingskabel of de stekker is beschadigd, als er vloeistof op het apparaat is gemorst, als er voorwerpen in het apparaat zijn gevallen, als het apparaat is blootgesteld aan regen of vocht, als het apparaat niet normaal werkt of als het is gevallen.
26. Langdurige blootstelling aan harde geluiden van persoonlijke muzikspelers kan leiden tot tijdelijk of permanent gehoorverlies.
27. Als het product wordt geleverd met voedingskabel of wisselstroomvoedingsadapter:
 - Als er zich problemen voordoen, moet u de voedingskabel loskoppelen en het ter onderhoud aanbieden aan gekwalificeerd personeel.
 - Nooit op de voedingsadapter stappen of deze indrukken. Wees zeer voorzichtig, vooral in het gebied rond de stekkers en de kabelaansluitingen. Plaats geen zware voorwerpen op de voedingsadapter, om beschadiging ervan te voorkomen. Houd het gehele apparaat buiten bereik van kinderen! Wanneer kinderen met de voedingskabel spelen, kunnen zij ernstig letsel oplopen.
 - Haal de stekker uit het stopcontact tijdens onweer of wanneer u deze langere tijd niet gebruikt.
 - Het stopcontact moet in de buurt van de apparatuur zijn geïnstalleerd en eenvoudig te bereiken zijn.
 - Laat AC-stopcontacten of verlengsnoeren nooit overbelast raken. Overbelasting kan brand of een elektrische schok veroorzaken.
 - Apparaten met een Klasse 1 structuur dienen te worden aangesloten op een stopcontact met een beschermende aardverbinding.
 - Apparaten met een Klasse 2 structuur vereisen geen aardverbinding.
 - Houd altijd de stekker vast wanneer u deze uit het stopcontact trekt. Trek nooit aan de voedingskabel. Dit kan tot een kortsluiting leiden.
 - Gebruik nooit een beschadigde voedingskabel of stekker of een los stopcontact. Dit vormt namelijk een risico op brand of elektrische schokken.
28. Indien het product knoopcelbatterijen bevat of wordt geleverd met een afstandsbediening die knoopcelbatterijen bevat:

Waarschuwing:

 - “Batterij niet inslikken, chemisch brandgevaar” of gelijkwaardige werking.
 - De meegeleverde afstandsbediening bevat een knoopcelbatterij. Als de batterij wordt ingeslikt, kan deze in slechts 2 uur ernstige interne brandwonden veroorzaken en tot de dood leiden.
 - Houd nieuwe en gebruikte batterijen buiten bereik van kinderen.
 - Als de batterijhouder niet goed kan worden gesloten, dient u het product niet meer te gebruiken en buiten bereik van kinderen te houden.
 - Als u denkt dat batterijen zijn ingeslikt of binnenin een willekeurig lichaamsdeel terecht zijn gekomen, dient u onmiddellijk medische hulp te zoeken.

29. Waarschuwing m.b.t. het gebruik van batterijen:

- Als de batterij onjuist wordt geplaatst, bestaat er explosiegevaar. Vervang de batterij alleen door een zelfde of vergelijkbare soort batterij.
- Stel de batterij niet bloot aan extreem hoge of lage temperaturen of een lage luchtdruk op grote hoogte tijdens gebruik, opslag of transport.
- Vervanging van een batterij door een incorrect type kan leiden tot een ontploffing of de lekkage van ontvlambare vloeistoffen of gas.
- Het weggooien van een batterij in het vuur of een hete oven, of het mechanisch verpletteren of insnijden van een batterij, kan leiden tot een explosie.
- Het achterlaten van een batterij in een omgeving met extreem hoge temperaturen kan leiden tot een explosie of het lekken van brandbare vloeistof of gas.
- Een batterij die aan een extreem lage luchtdruk wordt blootgesteld, kan leiden tot een explosie of het lekken van brandbare vloeistof of gas.
- Aandacht voor het milieu is nodig bij het verwijderen van de batterijen.

INSTALLATIE

- Pak alle onderdelen uit en verwijder de beschermende materialen.
- Sluit het apparaat niet aan op het stopcontact, voordat u de netspanning hebt gecontroleerd en voordat alle andere aansluitingen zijn gemaakt.



WAARSCHUWING

Klasse 1 Laserproduct

KLASSE 1 LASERPRODUCT APPAREIL À LASER DE CLASSE 1 PRODUCTO LASER DE CLASE 1	LET OP ONZICHTBARE LASERSTRALING ALS HET APPARAAT WORDT GEOPEND EN VERGREDELINGEN ONKLAAR WORDEN GEMAAKT. VERMIJD BLOOTSTELLING AAN DE BUNDEL	
Dit product bevat een laser met laag vermogen.		

Waarschuwing: Raak de lens niet aan.

Waarschuwing voor MP3-speler:

	WAARSCHUWING: Wanneer u zich op de straat bevindt, kan het gebruik van een persoonlijke muzikenspeler de luisteraar afleiden van de potentiële gevaren, zoals naderende auto's.
	WAARSCHUWING: Luister nooit voor lange tijd op hoge volumenniveaus, om mogelijke gehoorbeschadiging te voorkomen.

Accessoires:

USB naar DC-kabel

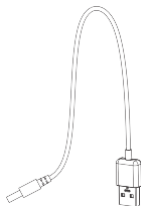

Stereo oortelefoon



2 heroplaadbare AA Ni-Mh accu's

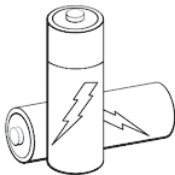

1. BESCHRIJVING VAN HET APPARAAT

Hoofdlocatie bedieningen

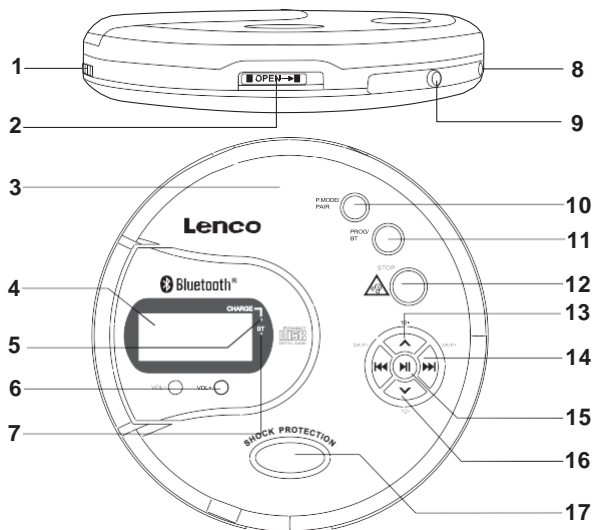

- | | |
|-----------------------------|--|
| 1. Schakelaar OPLADEN | 10. Toets P.MODUS/KOPPELEN |
| 2. Schakelaar KLEPJE OPEN | 11. Toets PROG/BT |
| 3. KLEPJE VOOR CD | 12. STOP-toets |
| 4. LCD-DISPLAY | 13. Toets 10 +/ ^ |
| 5. Indicator OPLADEN | 14. Toets OVERSLAAN/ZOEKEN ►► / ◀◀ |
| 6. Toets VOL-/VOL+ | 15. Toets AFspeLEN/PAUZE ►► |
| 7. Indicator BT (Bluetooth) | 16. Toets 10 +/ v |
| 8. DC-INGANG | 17. TRANSPARENT venster - Toont geplaatste schijf. |
| 9. Aansluiting TELEFOON | |

2. FUNCTIE

Instellen

Batterij voor DC-voeding plaatsen

1. Plaats de batterijen volgens de afbeelding. Batterijvak in de onderkant van uw apparaat.
2. Het apparaat vereist 2 oplaadbare batterijen AA-formaat NI-MH (meegeleverd) of 2 niet oplaadbare AA alkaline batterijen (niet meegeleverd)
3. Schuif de oplaadschakelaar naar de positie OFF wanneer u niet-oplaadbare batterijen plaatst.

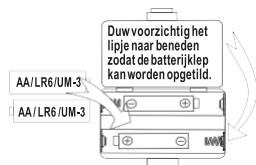

De oplaadbare batterijen opladen

1. Schuif de oplaadschakelaar naar de positie ON wanneer u de oplaadbare batterijen plaatst (zorg ervoor dat de batterij van het oplaadbare type is).
2. Gebruik een USB-DC-kabel (meegeleverd) en sluit de USB-stekker aan op de USB-voedingsadapter
3. Sluit de DC-stekker aan op de DC IN-poort van het apparaat. Het apparaat wordt nu opgeladen.
4. De indicator OPLADEN licht op wanneer het apparaat begint op te laden.
5. Het rode indicatielampje OPLADEN uit betekent volledig opgeladen. Verwijder de DC-stekker uit het hoofdapparaat wanneer het opladen is voltooid.

Waarschuwing batterij:

1. Als u het apparaat voor langere tijd niet gebruikt, verwijder dan de batterijen.
2. Let op de juiste polariteit van de te plaatsen batterij.
3. Gebruik uitsluitend batterijen van dezelfde grootte en hetzelfde type.
4. Combineer geen oude en nieuwe batterijen.
5. Combineer geen alkaline, standaard (koolstofzink) of oplaadbare (nikkelcadmium) batterijen.
6. Gooi batterijen niet in het vuur en stel ze niet bloot aan water.
7. Open/verwarm de batterijen niet.
8. Laad geen niet-oplaadbare batterijen op.

Voedingsadapter (niet meegeleverd) aansluiten voor AC-voeding

Dit apparaat kan ook worden gevoed met een AC-adapter (niet inbegrepen) met een ingangsspanning van AC 220 V-240 V 50 Hz en een uitgangsspanning van DC 5 V minstens 1000mA

1. Sluit het kleine uiteinde van de voedingsadapter aan op de DC-ingang van uw apparaat en steek de adapterbehuizing voorzichtig in het stopcontact.
2. Verwijder de batterijen wanneer de adapter is aangesloten

Oortelefoon aansluiten voor de geluidsuitvoer van het apparaat

Installeer de oortelefoon op uw apparaat volgens de afbeelding.





Modus CD- of BT-overdracht selecteren

Zet het apparaat aan, het is standaard in de CD-modus. Houd de toets PROG/BT ingedrukt om de BT-modus (Bluetooth-overdracht) aan of uit te zetten

Volume gebruiken

Druk op de toets VOL +/VOL- om het volume te verhogen of te verlagen.

Opmerking:

1. Wanneer het volumeniveau 23 bereikt, dan zal het waarschuwingssymbool  ongeveer 7 seconden knipperen. Na deze 7 seconden zal het symbool continu branden, wat betekent dat het volumeniveau wordt vergrendeld en niet kan worden verhoogd.
2. Als u het volumeniveau 23 wilt omzeilen om uw favoriete muziek luider af te spelen, druk dan eenmaal op de stoptoets binnen de 7 seconden dat het waarschuwingssymbool knippert. Het volumewaarschuwingssymbool  zal dan verdwijnen.
3. Nu kunt u op de toets VOL+ drukken om het volumeniveau te verhogen. Wanneer het waarschuwingssymbool  constant brandt, dan verandert de toetsfunctie STOP weer in de stopfunctie.

Bediening CD

Dit apparaat is ontworpen om CD's af te spelen met deze identificatielogo's. Als CD's niet voldoen aan de CD-standaard, dan kunnen ze mogelijk niet goed worden afgespeeld.

Afspelen van de CD

1. Volg de vorige instelpagina.
2. Schuif de schakelaar OPEN om het CD-klepje te openen en plaats de schijf in de schijfhouder.
3. Sluit het CD-klepje en druk op de toets afspelen/pauze ►H om het afspelen te starten.
4. Het display toont schijfinformatie

De functie overslaan/zoeken/10+/10- gebruiken

1. Druk op de toetsen ►►/◄◄ om naar het volgende/vorige nummer te gaan.
2. Houd de toetsen ►►/◄◄ ingedrukt om het gewenste nummer snel vooruit of achteruit te zoeken.
3. Druk op de toetsen 10+/10- nummers met tien over te slaan.

Functie pauze/stop gebruiken

1. **Pauze:** Druk tijdens het afspelen van een CD eenmaal op de toets AFspeLEN/PAUZE ►H om de modus te pauzeren en druk nogmaals op de toets AFspeLEN/PAUZE ►H om weer te hervatten.
2. **Stop:** Druk eenmaal op de toets STOP om het afspelen van de CD te stoppen en druk nogmaals op de toets STOP om het apparaat uit te schakelen.



Hervattingsfunctie gebruiken

De hervattingsfunctie onthoudt welk nummer en op welk punt u gestopt bent. Wanneer u het afspelen opnieuw start, begint de speler automatisch op hetzelfde punt waar u gestopt bent.

1. Om de hervattingsfunctie te gebruiken moet u tweemaal op de **stop** knop drukken. De speler wordt uitgeschakeld. Om het luisteren te hervatten drukt u eenmaal op de AFspeLEN/PAUZEREN-knop ►|| en de speler hervat het afspelen vanaf het punt waar u gestopt bent.
2. Als u op de **stop** knop drukt, stopt de speler met spelen en wordt deze niet uitgeschakeld. Als u op AFspeLEN/PAUZEREN-knop ►|| drukt om het afspelen te hervatten, annuleert de speler de hervattingsfunctie en beginnen met afspelen vanaf het eerste nummer.

Modusfunctie gebruiken: Herhaal 1/herhaal alle/intro/willekeurig

Druk tijdens het afspelen van een CD op de toets P.MODE om verschillende modi te selecteren.

1. **1 nummer herhalen:** Druk op de toets P.MODE totdat  1 op het display verschijnt om het huidige nummer herhaaldelijk af te spelen.
2. **Alle nummers herhalen:** Druk op de toets P.MODE totdat  ALL (ALLE) op het display verschijnt om alle nummers op de schijf herhaaldelijk af te spelen.
3. **Intro afspelen:** Druk op de toets P.MODE totdat INTRO op het display verschijnt om de eerste 10 seconden van elk nummer af te spelen.
4. **Willekeurig afspelen:** Druk op de toets P.MODE totdat SHUFF op het display verschijnt om de muzieknnummers willekeurig af te spelen.

Programmafunctie gebruiken - Het speciale nummer programmeren die moet worden afgespeeld

1. In de stopmodus of druk op de stop-toets om het afspelen te stoppen.
2. Druk op de toets PROG om naar deze modus te gaan.
3. Druk wanneer de programma-indicator knippert op de toets SKIP-/+ om het muzieknnummer te

zoeken en druk nogmaals op de toets PROG om het programma op te slaan.

4. Herhaal de stappen 2-3 om maximaal 20 nummers te programmeren.
5. Druk vervolgens op de toets AFSPLEEN/PAUZE  om de speciale programma-volgorde af te spelen.
6. Programma annuleren: Druk twee keer op de toets Stop om de programma-volgorde te wissen.

ANTI-SCHOK-bescherming (digitaal anti-skip-systeem) alleen voor CD afspelen

Deze CD-speler heeft een ingebouwd Anti-Skip-systeem dat het overslaan van CD's vermindert, wat handig is wanneer u de CD-speler in de auto of tijdens het lopen gebruikt. Volg de onderstaande stappen om het Anti-Skip-systeem te activeren en te begrijpen.

Het apparaat activeert automatisch de ANTI-SCHOK-functie. Wanneer de CD enkele seconden wordt afgespeeld, dan zal de anti-schokindicator vullen om aan te geven dat muzieksignalen in het geheugen zijn opgeslagen. Wanneer het opgeslagen geheugen vol is, dan zal de schijfrotatie dalen om stroomverbruik te besparen.



Als de CD-speler tijdens het afspelen onderhevig is aan trillingen, dan zullen de balken één voor één verdwijnen. Tijdens de trilling moet de muziek de in het geheugen opgeslagen signalen blijven afspelen totdat de CD-speler de muziekgegevens correct van de schijf kan lezen. Op dit moment zal de indicator waarschijnlijk minder balken weergeven om aan te geven dat de muzieksignalen in het geheugen laag zijn.



Opmerking: De anti-skipfunctie zorgt voor constant geluidsuitvoer wanneer het apparaat wordt blootgesteld aan schokken of trillingen. Het zal geen fouten compenseren die voortvloeien uit het gebruik van defecte, bekraste of vuile schijven.

Bediening Bluetooth-overdracht

Koppelen met Bluetooth-apparaat

1. Volg de vorige instelpagina.
2. Volg het gedeelte Afspelen van de CD om een CD af te spelen.
3. Houd de BT-toets ingedrukt, op het display verschijnt BT voor BT-overdracht.
4. De Bluetooth-indicator knippert snel blauw, het apparaat gaat naar de koppelmodus en begint naar apparaten te zoeken.
5. Zet de Bluetooth-functie van uw externe apparaat op AAN
Opmerking: De effectieve afstand tussen uw externe apparaat en dit apparaat is 10 meter (30 voet)
6. Houd tijdens het koppelen uw externe apparaat op een effectieve afstand van het apparaat.
7. Wanneer het succesvol is gekoppeld en verbonden, licht de Bluetooth-indicator op en geeft uw externe apparaat een melding.

Draadloos audio afspelen

1. Druk nadat het koppelen is gelukt op de toets AFSPLEEN/PAUZE ►H om muziek af te spelen.
2. Druk op de toetsen SKIP-/+ om een ander nummer af te spelen.
3. Daarna wordt audio afgespeeld via het verbonden Bluetooth-apparaat en is deze te horen via de aangesloten oortelefoon of hoofdtelefoon van het apparaat.

Opmerkingen: Als het koppelen mislukt, houd dan eenmaal de toets P.MODE/PAIR ingedrukt om opnieuw verbinding te maken.

Afspelen via een audiosysteem thuis - Optioneel

Sluit een audiokabel (niet meegeleverd) aan op de telefoonuitgang van het apparaat en sluit het andere uiteinde aan op de externe lijn van het audiosysteem thuis (Audio in/Aux in). Na het aansluiten is het audiogeluid te horen via uw audiosysteem.

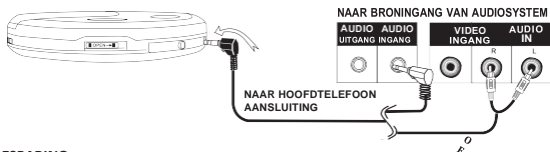

ENERGIEBESPARING

Het apparaat schakelt automatisch uit als deze ongeveer 30 minuten niet kan afspelen.

3. SPECIFICATIES

DRAAGBARE CD-/MP3-SPELER	CD-300BK
Speelt schijven af	CD-audio, MP3-schijven
Schokbeveiliging	CD Audio = 45 seconden, MP3-schijven = 120 seconden
Aansluiting uitgang	3,5 mm oortelefoonaansluiting
Netvoedingsadapter	5 V DC minimum 1000mA (niet inbegrepen)
Accu	1,2 V x 2 oplaadbare AA-batterijen (meegeleverd)
BT-overdracht	Maximale afstand 10 m



WAARSCHUWING: Langdurige blootstelling aan luid geluid van persoonlijke muzikspelers kan leiden tot tijdelijke of permanente gehoorbeschadiging.

1. Garantie

Lenco biedt service en garantie aan overeenkomstig met de Europese wetgeving. Dit houdt in dat u, in het geval van reparaties (zowel tijdens als na de garantieperiode), uw lokale handelaar moet contacteren.

Belangrijke opmerking: Het is niet mogelijk om producten die gerepareerd moeten worden direct naar Lenco te sturen.

Belangrijke opmerking: De garantie verloopt als een onofficieel servicecenter het apparaat op wat voor manier dan ook heeft geopend, of er toegang toe heeft gekregen.

Het apparaat is niet geschikt voor professioneel gebruik. In het geval van professioneel gebruik worden alle garantieverplichtingen van de fabrikant nietig verklaard.

2. Disclaimer

Er worden regelmatig updates in de firmware en/of hardwarecomponenten gemaakt. Daardoor kunnen gedeelten van de instructie, de specificaties en afbeeldingen in deze documentatie enigszins verschillen van uw eigen situatie. Alle onderwerpen die staan beschreven in deze handleiding zijn bedoeld als illustratie en zijn niet van toepassing op specifieke situaties. Aan de beschrijving in dit document kunnen geen rechten worden ontleend.

3. Afvoer van het oude apparaat



Dit symbool geeft aan dat het betreffende elektrische product of de batterij niet moet worden verwijderd als algemeen huishoudelijk afval in Europa. Zorg voor een juiste afvalverwerking door het product en de batterij in overeenstemming met alle van toepassing zijnde lokale wetten voor het verwijderen van elektrische apparatuur of batterijen te verwijderen. Als u dit doet, helpt u de natuurlijke hulpbronnen te behouden en de standaard van milieubescherming te verbeteren bij de behandeling en verwijdering van elektrisch afval (Afgedankte Elektrische en Elektronische Apparatuur).

4. VERKLARING VAN CONFORMITEIT

Hierbij verklaar ik, Commaxx, dat het type radioapparatuur [Lenco CD-300] conform is met Richtlijn 2014/53/EU. De volledige tekst van de EU-conformiteitsverklaring kan worden geraadpleegd op het volgende internetadres:

https://commaxx-certificates.com/doc/cd-300_doc.pdf

Type RF	Frequentiebereik (MHz)	Vermogen (dBm)
Bluetooth	2402-2480	< 6

5. Service

Bezoek voor meer informatie en helpdeskondersteuning www.lenco.com
Commaxx B.V. Wiebachstraat 37, 6466 NG Kerkrade, Nederland.

ACHTUNG:

Eine andere als die hier beschriebene Bedienung, Einstellung oder Verwendung der Funktionen kann zu gefährlicher Strahlenbelastung führen.

VORSICHTSMASSNAHMEN VOR DER BENUTZUNG**BEFOLGEN SIE IMMER FOLGENDE ANWEISUNGEN:**

1. Blockieren oder bedecken Sie keine Lüftungsöffnungen. Wenn Sie das Gerät auf ein Regal stellen, lassen Sie um das gesamte Gerät 5 cm (2") freien Platz.
2. Stellen Sie das Gerät entsprechend den Anweisungen der mitgelieferten Bedienungsanleitung auf.
3. Halten Sie das Gerät von Hitzequellen wie Radiatoren, Heizern, Öfen, Kerzen oder anderen hitzeerzeugenden Produkten oder offenen Flammen fern. Das Gerät darf nur bei gemäßigttem Klima verwendet werden. Sehr kalte oder heiße Umgebungen sind zu vermeiden. Der Betriebstemperaturbereich liegt zwischen 0 °C und 35 °C.
4. Meiden Sie bei der Nutzung des Produkts die Nähe starker Magnetfelder.
5. Elektrostatische Entladungen können die normale Verwendung von diesem Gerät stören. Sollte dies geschehen, führen Sie einfach einen Reset aus und starten Sie dann das Gerät entsprechend den Anweisungen dieser Bedienungsanleitung neu. Gehen Sie besonders bei Datenübertragungen mit dem Gerät vorsichtig um und führen Sie diese nur in einer antielektrischen Umgebung aus.
6. Warnung! Niemals Gegenstände durch die Lüftungsschlitze oder Öffnungen in das Gerät stecken. In diesem Gerät fließt Hochspannung und das Hineinstecken von Gegenständen kann zu elektrischem Schock und/oder Kurzschluss interner elektrischer Bauteile führen. Aus dem gleichen Grund kein Wasser oder Flüssigkeiten in das Gerät geben.
7. Benutzen Sie das Gerät nicht in nasser oder feuchter Umgebung wie Bad, Dampfküche oder in der Nähe von Schwimmbecken.
8. Das Gerät darf weder Tropf- noch Spritzwasser ausgesetzt werden und es dürfen keine mit Flüssigkeit gefüllten Behälter wie z.B. Vasen auf das Gerät oder in der Nähe des Gerätes gestellt werden.
9. Benutzen Sie das Gerät nicht bei Kondensationsgefahr. Wenn Sie das Gerät in einem warmen feuchten Raum benutzen, dann können sich im Inneren des Geräts Wassertropfen oder Kondensationen bilden und zu Fehlfunktionen des Geräts führen. Schalten Sie in diesem Fall das Gerät für 1 – 2 Stunden aus, bevor Sie es erneut einschalten: Das Gerät sollte vollständig getrocknet sein, wenn Sie es wieder einschalten.
10. Obwohl dieses Gerät unter größter Sorgfalt und vor Auslieferung mehrmals überprüft wurde, können trotzdem wie bei jedem anderen elektrischen Gerät auch Probleme auftauchen. Trennen Sie das Gerät im Falle einer Rauchentwicklung, starker Hitzeentwicklung oder jeden anderen unnatürlichen Erscheinung sofort vom Netz.
11. Dieses Gerät ist durch eine Stromquelle wie auf dem Typenschild angegeben zu betreiben. Halten Sie bei Unsicherheiten über die Art Ihrer Stromversorgung in Ihrer Wohnung Rücksprache mit Ihrem Händler oder Ihrer Stromzuliefererfirma.
12. Halten Sie es von Haustieren fern. Einige Nagetiere lieben es, an Netzkabeln zu nagen.
13. Benutzen Sie für die Reinigung ein weiches und trockenes Tuch. Benutzen Sie niemals Lösungsmittel oder Flüssigkeiten auf Ölbasis. Benutzen Sie zum Entfernen hartnäckiger Flecken ein feuchtes Tuch mit mildem Reinigungsmittel.
14. Der Hersteller haftet nicht für Schäden oder Verluste durch Fehlfunktion, Zweckentfremdung oder Modifikation des Geräts oder durch Wechseln der Batterien.
15. Unterbrechen Sie die Verbindung nicht während einer Formatierung oder einer Datenübertragung. Bei Unterbrechung drohen Datenverlust und Datenbeschädigung.
16. Wenn das Gerät eine USB-Wiedergabefunktion besitzt, dann stecken Sie den USB-Stick direkt in das Gerät. Verwenden Sie kein USB-Verlängerungskabel, weil die erhöhte Störungsanfälligkeit zu Datenverlust führen könnte.
17. Das Typenschild befindet sich an der Unter- oder Rückseite des Geräts.

18. Dieses Gerät ist nicht zur Benutzung durch Personen (einschließlich Kinder) mit physischen, sensorischen oder mentalen Beeinträchtigungen oder ohne ausreichender Erfahrung vorgesehen, es sei denn, sie werden durch eine verantwortliche Person beaufsichtigt oder wurden in die ordnungsgemäße Bedienung des Gerätes durch eine für ihre Sicherheit verantwortliche Person eingewiesen.
19. Dieses Produkt ist nur für den nicht-professionellen Gebrauch und nicht für gewerbliche oder industrielle Zwecke bestimmt.
20. Stellen Sie sicher, dass das Gerät in einer stabilen Position aufgestellt ist. Schäden aufgrund Verwendung dieses Produkts in einer instabilen Position, Vibrationen, Stöße oder Nichtbeachtung der anderen in dieser Bedienungsanleitung enthaltenen Warnungen und Sicherheitshinweise werden nicht durch die Garantie abgedeckt.
21. Entfernen Sie niemals das Gehäuse dieses Produkts.
22. Stellen Sie das Produkt niemals auf andere elektrische Geräte.
23. Halten Sie Kinder von den Plastiktüten fern.
24. Benutzen Sie nur vom Hersteller spezifizierte Erweiterungen/Zubehörteile.
25. Lassen Sie alle Eingriffe von qualifiziertem Servicepersonal ausführen. Eingriffe werden notwendig, wenn das Gerät auf irgendeine Weise wie beispielsweise am Netzkabel oder am Netzstecker beschädigt wurde, Flüssigkeit in das Gerät eingedrungen ist, Gegenstände in das Gerät gefallen sind, das Gerät Regen oder Feuchtigkeit ausgesetzt war, es heruntergefallen ist oder nicht ordnungsgemäß funktioniert.
26. Langes Hören lauter Töne aus einem Musikgerät kann zum zeitweiligen oder permanenten Hörverlust führen.
27. Wenn zum Lieferumfang des Produkts ein Netzkabel oder ein Netzadapter gehört:
 - Wenn irgendwelche Probleme auftreten, dann ziehen Sie den Netzstecker aus der Netzsteckdose und setzen Sie sich anschließend mit einer qualifizierten Fachkraft in Verbindung.
 - Treten Sie nicht auf das Netzteil und klemmen Sie es auch nicht ein. Geben Sie besonders im näheren Bereich des Steckers und der Stelle acht, wo das Kabel aus dem Gerät herausgeführt wird. Stellen Sie keine schweren Gegenstände auf das Netzteil, weil es dadurch beschädigt werden könnte. Halten Sie das gesamte Gerät außerhalb der Reichweite von Kindern! Durch Spielen mit dem Netzkabel können sie sich ernsthafte Verletzungen zuziehen.
 - Trennen Sie das Gerät während eines Gewitters oder bei längerer Nichtbenutzung vom Netz.
 - Die Wandsteckdose muss sich in der Nähe des Geräts befinden und einfach zu erreichen sein.
 - Steckdosen und Verlängerungsleitungen nicht überlasten. Eine Überlastung kann zu Brandgefahr bzw. Stromschlag führen.
 - Geräte der Schutzklasse 1 sind an eine Netzsteckdose mit Schutzleiter anzuschließen.
 - Geräte der Schutzklasse 2 benötigen keinen Schutzleiteranschluss.
 - Halten Sie den Netzstecker in der Hand, wenn Sie ihn aus der Netzsteckdose ziehen. Ziehen Sie ihn nicht durch Zerren am Kabel heraus. Das kann zu einem Kurzschluss führen.
 - Verwenden Sie weder ein beschädigtes Netzkabel noch einen beschädigten Stecker oder eine lockere Steckdose. Es besteht Brand- und Stromschlaggefahr.
28. Wenn das Produkt mit einer Fernbedienung mit Batterien/Knopfzellen geliefert wird oder das Produkt eine derartige Fernbedienung umfasst:

Warnung:

 - „Die Batterie nicht einnehmen, er besteht Verätzungsgefahr“.
 - [Die mit diesem Produkt mitgelieferte Fernbedienung] enthält eine Knopfzelle. Das Verschlucken der Batterie kann innerhalb von nur 2 Stunden zu schwersten inneren Verbrennungen mit Todesfolge führen.
 - Halten Sie neue und gebrauchte Batterien von Kindern fern.
 - Verwenden Sie dieses Produkt nicht weiter und halten Sie es von Kindern fern, wenn das Batteriefach nicht sicher schließt.
 - Suchen Sie umgehend ärztliche Hilfe auf, wenn Sie vermuten, dass Batterien verschluckt oder in Körperöffnungen eingeführt wurden.

29. Warnhinweise bzgl. der Verwendung von Batterien:

- Es besteht Explosionsgefahr, wenn die Batterien nicht korrekt eingelegt werden. Nur mit Batterien des gleichen oder entsprechenden Typs ersetzen.
- Die Batterie darf während der Benutzung, Aufbewahrung oder des Transports weder sehr hohen oder sehr niedrigen Temperaturen noch niedrigem Luftdruck in großen Höhenlagen ausgesetzt werden.
- Die Ersetzung der Batterie mit einem falschen Batterietyp kann zum Explodieren der Batterie oder dem Auslaufen von entflammbarem Gas oder entflammbarer Flüssigkeit aus der Batterie führen.
- Die Entsorgung der Batterie in Feuer oder einem heißen Ofen oder das mechanische Zerkleinern oder Zerteilen der Batterie kann zu Explosionen führen.
- Das Verbleiben der Batterie in einer Umgebung mit sehr hohen Temperaturen kann zum Explodieren der Batterie oder dem Auslaufen von entflammbarem Gas oder entflammbarer Flüssigkeit führen.
- Eine in einem sehr niedrigen Luftdruck ausgesetzte Batterie kann explodieren oder es kann aus einer in einem sehr niedrigen Luftdruck ausgesetzten Batterie entflammbares Gas oder entflammbare Flüssigkeit auslaufen.
- Augenmerk ist auf den ökologischen Aspekt der Batterieentsorgung zu legen.

ANSCHLUSS

- Packen Sie alle Teile aus und entfernen Sie danach die Schutzmaterialien.
- Schließen Sie das Gerät nicht eher an das Netz an, bevor Sie die Netzspannung überprüft haben und alle anderen notwendigen Verbindungen hergestellt sind.

WARNUNG

Laserprodukt der Klasse 1

LASER-GERÄT DER KLASSE 1
APPAREIL À LASER DE CLASSE 1
PRODUCTO LASER DE CLASE 1

GEFAHR
UNSICHTBARE LASERSTRAHLUNG
BEI GEÖFFNETEM CD-FACH
KEINE FUNKTION.
SCHUTZ VOR UNGEWOLLTER
STRAHLUNG



Dieses Gerät enthält eine Kleinleistungslasereinheit.

Warnung: Berühren Sie die Linse nicht.

Warning für MP3-Player:



WARNUNG: Bei der Teilnahme am Straßenverkehr kann das Hören von Musik über ein Musikgerät von möglichen Gefahren, wie sich annähernden Fahrzeugen, ablenken.

Zubehör:

USB-auf-DC-Stecker-Kabel

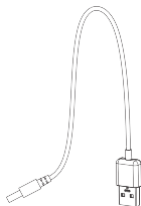

Stereohörer



2 wiederaufladbare AA Ni-Mh Batterien

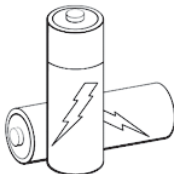

1. PRODUKTBESCHREIBUNG

Lage der Bedienelemente

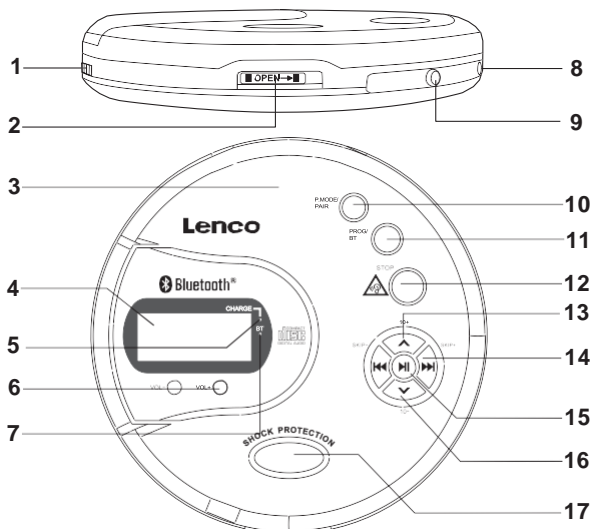

- | | |
|------------------------------------|--|
| 1. LADEN-Schalter | 10. WIEDERGABEMODUS/KOPPELN-Taste |
| 2. CD-FACH-ÖFFNEN-Schalter | 11. PROGRAMM/BLUETOOTH-Taste |
| 3. CD-FACH | 12. STOPP-Taste |
| 4. LCD-ANZEIGE | 13. 10 +/- -Taste \wedge |
| 5. LADEANZEIGE | 14. ÜBERSPRINGEN/SUCHE-Taste $\gg \ll$ |
| 6. Taste LAUTSTÄRKE- / LAUTSTÄRKE+ | 15. WIEDERGABE/PAUSE-Taste $\gg $ |
| 7. Bluetooth-Anzeige | 16. 10 -/ -Taste \vee |
| 8. DC-EINGANGSBUCHSE | 17. TRANSPARENTES Fenster – Zeigt die eingelegte CD. |
| 9. OHRHÖRERBUCHSE | |

2. FUNKTION

Inbetriebnahme

Einlegen der Batterien für Batteriebetrieb

1. Legen Sie die Batterien gemäß der Abbildung. im Batteriefach auf der Unterseite Ihres Produkts ein.
2. Das Produkt benötigt 2 wiederaufladbare NiMH-Batterien vom Typ AA (im Lieferumfang enthalten) oder 2 AA nicht wiederaufladbare Alkaline Batterien (nicht enthalten)
3. Schieben Sie den Schalter CHARGE auf OFF, wenn Sie nicht wiederaufladbare Batterien einlegen.

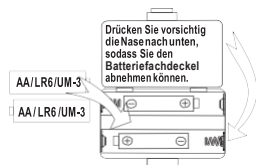

Laden der wiederaufladbaren Batterien

1. Schieben Sie den Schalter CHARGE auf ON, wenn Sie wiederaufladbare Batterien einlegen (vergewissern Sie sich, dass die Batterien wirklich wiederaufladbar sind).
2. Schließen Sie den USB-Stecker des mitgelieferten USB-auf-DC-Stecker-Kabels am USB-Netzadapter und den
3. DC-Stecker am Eingangsport DC IN des Produkts an. Daraufhin startet das Produkt den Ladevorgang.
4. Während des Ladevorgangs leuchtet die Ladeanzeige.
5. Die rotleuchtende Ladeanzeige erlischt, wenn das Produkt vollständig geladen ist. Ziehen Sie den DC-Stecker aus dem Produkt, wenn der Ladevorgang abgeschlossen ist.

Batterie-Warnhinweise:

1. Nehmen Sie die Batterien aus dem Produkt, wenn Sie es für längere Zeit nicht benutzen.
2. Vergewissern Sie sich, dass die Batterien polrichtig eingelegt sind.
3. Verwenden Sie nur Batterien der gleichen Kapazität und des gleichen Typs.
4. Alte und neue Batterien sollten nicht gemischt werden.
5. Mischen Sie Alkali-Mangan-, Zink-Kohle- und wiederaufladbare Nickel-Cadmium-Batterien nicht.
6. Entsorgen Sie die Batterien nicht in Feuer und setzen Sie die Batterien keinem Wasser aus.
7. Öffnen/Erwärmen Sie die Batterien nicht.
8. Laden Sie niemals nicht wiederaufladbare Batterien.

Anschließen des Netzadapters (nicht im Lieferumfang enthalten) für Netzbetrieb

Sie können das Produkt auch mit Hilfe eines Netzadapters (nicht im Lieferumfang enthalten) betreiben, der eine Eingangsspannung von 220 – 240 V~/50 Hz und eine Ausgangsspannung von 5 V minimum 1000mA besitzt.

1. Stecken Sie den DC-Stecker des Netzadapters in die DC-Eingangsbuchse Ihres Produkts und den Netzstecker des Netzadapters in eine Netzsteckdose.
2. Nehmen Sie die Batterien aus dem Produkt, nachdem Sie den Netzadapter angeschlossen haben.

Anschließen der Ohrhörer für die Klangwiedergabe

Schließen Sie die Ohrhörer wie in nachstehender Abbildung gezeigt an Ihr Produkt an.





Auswählen des CD- oder Bluetooth-Sendermodus

Wenn Sie das Produkt einschalten, befindet es sich standardmäßig im CD-Modus. Halten Sie die Taste PROG/BT gedrückt, um den Bluetooth-Modus (Bluetooth-Sendermodus) ein- oder auszuschalten.

Benutzen der Lautstärkeregelung

Drücken Sie die Taste VOL +/VOL –, um die Lautstärke anzuheben oder zu verringern.

Hinweis:

1. Wenn die Lautstärke Stufe 23 erreicht hat, dann blinkt das Warnsymbol  ca. 7 Sekunden lang. Nach diesen 7 Sekunden leuchtet dieses Symbol dauerhaft, wodurch Ihnen mitgeteilt wird, dass die Lautstärkeregelung gesperrt ist und die Lautstärke dadurch nicht weiter erhöht werden kann.
2. Wenn Sie für die Wiedergabe Ihrer Lieblingsmusik die Lautstärke über die Lautstärkestufe 23 hinaus anheben möchten, dann drücken Sie innerhalb der 7 Sekunden, in denen das Warnsymbol blinkt, einmal die Taste STOP. Daraufhin leuchtet das Warnsymbol  nicht mehr.
3. Jetzt können Sie die Taste VOL+ drücken, um den Lautstärkepegel weiter zu erhöhen. Wenn das Symbol  dauerhaft leuchtet, dann besitzt die Taste STOP wieder ihre ursprüngliche Stoppfunktion.

CD-BEDIENUNG

Dieses Produkt wurde entwickelt, um CDs wiederzugeben, die diese Logos tragen. CDs, die nicht dem CD-Standard entsprechen, können u. U. nicht wiedergegeben werden.

Wiedergeben der CD

1. Folgen Sie den Schritten zur Inbetriebnahme auf der vorstehenden Seite.
2. Schieben Sie den Schalter DOOR OPEN, um das CD-Fach zu öffnen und eine CD in das CD-Fach einzulegen.
3. Schließen Sie das CD-Fach wieder und drücken Sie dann die Wiedergabe/Pausetaste **▶H**, um die Wiedergabe zu starten.
4. Auf dem Display werden jetzt die CD-Informationen angezeigt.

Benutzen der Funktionen Überspringen/Suchen/10+/10-

1. Drücken Sie die Taste **▶▶/◀◀**, um zum nächsten/vorherigen Musiktitel zu springen.
2. Halten Sie die Taste **▶▶/◀◀** gedrückt, um innerhalb des Musiktitels schnell vor- oder zurückzuspringen.
3. Drücken Sie die Taste **10+/10-**, um 10 Musiktitel vor- oder zurückzuspringen.

Benutzen der Funktionen Pause/Stopp

1. **Pause:** Drücken Sie während der CD-Wiedergabe die WIEDERGABE/PAUSE-Taste **▶H** einmal, um die Wiedergabe zu pausieren. Drücken Sie die WIEDERGABE/PAUSE-Taste **▶H** erneut, um die Wiedergabe fortzusetzen.
2. **Stopp:** Drücken Sie die Taste STOP einmal, um die Wiedergabe zu beenden. Drücken Sie die Taste STOP erneut, um das Produkt auszuschalten.

Funktion Automatisches Fortsetzen (Resume)



Bei der Funktion für das automatische Fortsetzen, merkt sich der Player bei welchem Titel und Wiedergabezeit Sie die Wiedergabe beendet haben. Wenn Sie die Wiedergabe fortsetzen, wird sie automatisch an dem Punkt fortgesetzt, an dem Sie sie zuvor beendet haben.

1. Für die Aktivierung der Funktion, automatisches Fortsetzen, müssen Sie zweimal die **Stop**-Taste drücken. Daraufhin schaltet sich der Player aus. Wenn Sie nun einmal die Wiedergabetaste drücken, um den Player wieder einzuschalten, wird die Wiedergabe an dem Punkt fortgesetzt, an dem Sie den Player ausgeschaltet haben.

Wenn Sie die **Stop**-Taste nur einmal drücken, beendet der Player die Wiedergabe, wird jedoch nicht ausgeschaltet. Wenn Sie jetzt für das erneute Starten der Wiedergabe die Wiedergabe-/Pausetaste **▶H** drücken, deaktiviert der Player die Funktion für das automatische Fortsetzen und beginnt mit der Wiedergabe des Titels 01.

Benutzen der Wiedergabemodusfunktionen: Einzeltitelwiederholung/Wiederholung aller Titel/Anspielen/Gemischte Wiedergabe

Drücken Sie während der CD-Wiedergabe die Taste P.MODE, um einen der nachstehenden Wiedergabemodi auszuwählen.

1. **Einzeltitelwiederholung:** Drücken Sie die Taste P.MODE mehrmals solange, bis auf der Anzeige  1 erscheint, um den aktuellen Titel wiederholt wiederzugeben.
2. **Wiederholung aller Titel:** Drücken Sie die Taste P.MODE mehrmals solange, bis auf der Anzeige  ALL erscheint, um alle Titel auf der CD wiederholt wiederzugeben.
3. **Anspielen:** Drücken Sie die Taste P.MODE mehrmals solange, bis auf der Anzeige INTRO (Einleitung) erscheint, um die ersten 10 Sekunden eines jeden Titels auf der CD wiederzugeben.

4. **Gemischte Wiedergabe:** Drücken Sie die Taste P.MODE mehrmals solange, bis auf der Anzeige SHUFF (Mischen) erscheint, um die Titel in zufälliger Reihenfolge wiederzugeben.

Benutzen der Programmierfunktion – Programmierte Titelwiedergabe

1. Drücken Sie die Taste STOP, um die Wiedergabe zu stoppen, wenn Sie sich noch nicht im Stopp-Modus befinden.
2. Drücken Sie die Taste PROG, um in den Programmiermodus zu wechseln.
3. Wenn die Programmplatzanzeige blinkt, dann drücken Sie die Taste SKIP-/+, um den zu programmierenden Musiktitel auszuwählen. Drücken Sie die Taste PROG erneut, um Ihre Auswahl zu speichern.
4. Wiederholen Sie die Schritte 2 und 3, um bis zu 20 Titel zu programmieren.
5. Drücken Sie abschließend die WIEDERGABE/PAUSE-Taste ►H, um die Wiedergabe der Titel in der programmierten Reihenfolge zu starten.
6. Aufheben der Programmierung: Drücken Sie die Taste STOP zweimal, um die programmierte Reihenfolge wieder zu löschen.

Erschütterungsschutz (digitales Antisprungsystem) nur für die CD-Wiedergabe

Dieser CD-Player besitzt ein integriertes Antisprungsystem, das das Springen der CD verringert. Es ist beispielsweise dann nützlich, wenn Sie den CD-Player während des Gehens oder einer Autofahrt benutzen. Folgen Sie den nachstehenden Schritten, um das Antisprungsystem zu aktivieren und zu verstehen.

Die Funktion Erschütterungsschutz wird durch das Produkt automatisch aktiviert. Nach ein paar Sekunden CD-Wiedergabe ist die Erschütterungsschutzzustandsanzeige vollständig gefüllt, was Ihnen anzeigt, dass eine gewisse Datenmenge des wiederzugebenden Titels im Speicher vorgeladen ist. Wenn dieser Datenspeicher gefüllt ist, dann wird die CD-Rotation verringert, um Energie zu sparen.



Wenn der CD-Player während der Wiedergabe Vibrationen ausgesetzt wird, dann verringert sich die Balkenanzeige nach und nach. Während der Vibration kann die Musik über die im Speicher vorgeladenen Daten weiterhin störungsfrei wiedergegeben werden, bis die CD wieder normal gelesen werden kann. Die Balkenanzeige wird sich in solchen Momenten wahrscheinlich nach und nach verringern, was darauf hinweist, dass die im Speicher vorgeladenen Daten weniger werden.



Hinweis: Die Antisprungfunktion bietet eine störungsfrei fortgesetzte Wiedergabe, wenn das Produkt Vibrationen oder Stößen ausgesetzt ist. Sie korrigiert jedoch keine Fehler, die durch Benutzung einer beschädigten, zerkratzen oder verschmutzten CD auftreten.

Bluetooth-Sendebetrieb

Koppeln mit einem Bluetooth-Gerät

1. Folgen Sie den Schritten zur Inbetriebnahme auf der vorstehenden Seite.
2. Folgen Sie dem Abschnitt „Wiedergeben der CD“, um eine CD wiederzugeben.
3. Halten Sie die Taste BT gedrückt, um die Bluetooth-Senderfunktion des Produkts zu aktivieren, woraufhin auf der Anzeige „bt on“ (Bluetooth ein) angezeigt wird.
4. Die Bluetooth-Anzeige blinkt schnell blau. Daraufhin wechselt das Produkt in den Kopplungsmodus und beginnt mit der Suche nach Bluetooth-Geräten.
5. Aktivieren Sie die Bluetooth-Funktion Ihres externen Geräts.
Hinweis: Der max. Betriebsabstand zwischen dem Produkt und Ihrem externen Gerät beträgt 10 Meter (30 Fuß).
6. Bitte achten Sie darauf, dass sich Ihr externes Gerät während des Koppelns innerhalb des max. Betriebsabstandes des Produkts befindet.
7. Nach erfolgreicher Kopplung und Verbindungsherstellung leuchtet die Bluetooth-Anzeige dauerhaft und bei Ihrem externen Gerät ertönt eine Sprachmitteilung.

Kabellose Audiowiedergabe

1. Drücken Sie nach der erfolgreichen Kopplung die WIEDERGABE/PAUSE-Taste ►H, um die Musiwiedergabe zu starten.
2. Drücken Sie die Taste SKIP-/+, um einen Titel vor oder nach dem aktuellen Titel wiederzugeben.
3. Anschließend wird die Audiowiedergabe über das verbundene Bluetooth-Gerät wiedergegeben und Sie können sie über die an diesem Gerät angeschlossenen Ohr- bzw. Kopfhörer genießen.

Hinweis: Wenn das Koppeln fehlschlägt, dann halten Sie die Taste P.MODE/PAIR gedrückt, um erneut einen Verbindungsversuch zu unternehmen.

Wiedergeben über ein Heimkinosystem – Optional

Schließen Sie den Ohrhörerausgang des Produkts mit Hilfe eines Audiokabels (nicht im Lieferumfang enthalten) am LINE-Eingang (AUDIO-IN/LINE-IN) Ihres externen Heimkinosystems an. Nach Herstellen der Verbindung können Sie die Audiowiedergabe auf Ihrem Heimkinosystem genießen.



ENERGIESPAREN

Wenn das Gerät 30 Minuten lang nichts wiedergeben kann, dann schaltet es sich automatisch aus.

3. TECHNISCHE DATEN

TRAGBARER CD-/MP3-PLAYER	CD-300BK
Wiedergebbare CDs	Audio-CDs, MP3-CDs
Erschütterungsschutz	CD-Audio = 45 Sekunden, MP3-CDs = 120 Sekunden
Ausgänge	3,5 mm Kopfhörerbuchse
Netzadapter	5 VDC/ minimum 1000mA (nicht enthalten)
Batterie	2 x wiederaufladbare 1,2-V-Batterie vom Typ AA (im Lieferumfang enthalten)
Bluetooth-Übertragung	Max. Abstand 10 m



WARNUNG: Längeres Hören lauter Töne aus einem Musikgerät kann zum zeitweiligen oder permanenten Hörverlust führen.

1. Garantie

Lenco bietet Leistungen und Garantien im Einklang mit Europäischem Recht. Im Falle von Reparaturen (sowohl während als auch nach Ablauf der Garantiezeit) sollten Sie deshalb Ihren Einzelhändler kontaktieren.

Wichtiger Hinweis: Es ist nicht möglich, Geräte für Reparaturen direkt an Lenco zu schicken.

Wichtiger Hinweis: Falls dieses Gerät von einem nicht autorisierten Kundendienst geöffnet oder darauf zugegriffen wird, erlischt die Garantie.

Dieses Gerät ist nicht für professionelle Zwecke geeignet. Falls das Gerät für professionelle Zwecke eingesetzt wird, erlöschen alle Garantieverpflichtungen seitens des Herstellers.

2. Haftungsausschluss

Aktualisierungen der Firmware und/oder Hardware-Komponenten werden regelmäßig durchgeführt. Daher können einige der Anweisungen, Spezifikationen und Abbildungen in dieser Dokumentation von Ihrer individuellen Situation abweichen. Alle in diesem Handbuch beschriebenen Elemente dienen nur zur Illustration und treffen auf Ihre individuelle Situation möglicherweise nicht zu. Aus der in diesem Handbuch getätigten Beschreibung können keine Rechtsansprüche oder Ansprüche geltend gemacht werden.

3. Entsorgung des Altgeräts



Dieses Symbol zeigt an, dass das entsprechende Produkt oder dessen Batterie in Europa nicht mit dem normalen Hausmüll entsorgt werden darf. Um die ordnungsgemäße Abfallbehandlung des Produkts und dessen Batterie zu gewährleisten, müssen diese im Einklang mit allen anwendbaren örtlichen Vorschriften zur Entsorgung von Elektrogeräten und Batterien entsorgt werden. Dabei helfen Sie, natürliche Ressourcen zu schonen und Umweltschutzstandards zur Verwertung und Entsorgung von Altgeräten aufrecht zu halten (Waste Electrical and Electronic Equipment Directive).

4. ÜBEREINSTIMMUNGSERKLÄRUNG

Hiermit erklärt Commaxx, dass der Funkanlagentyp [Lenco CD-300] der Richtlinie 2014/53/EU entspricht. Der vollständige Text der EU-Konformitätserklärung ist unter der folgenden Internetadresse verfügbar:

https://commaxx-certificates.com/doc/cd-300_doc.pdf

Typ HF	Frequenzbereich (MHz)	Sendeleistung (dBm)
Bluetooth	2402-2480	< 6

5. Service

Weitere Informationen und Unterstützung erhalten Sie unter www.lenco.com
Commaxx B.V. Wiebachstraat 37, 6466 NG Kerkrade, Die Niederlande.

ATTENTION :

L'utilisation de commandes ou d'ajustements ou l'exécution de procédures autres que celles spécifiées dans le présent document peuvent entraîner une exposition dangereuse aux radiations.

PRÉCAUTIONS AVANT UTILISATION**GARDEZ CES INSTRUCTIONS À L'ESPRIT :**

1. Ne couvrez pas et n'obturez pas les ouvertures de ventilation. Lorsque vous placez l'appareil sur une étagère, laissez 5 cm (2") d'espace libre tout autour de l'appareil.
2. Installez-le conformément au mode d'emploi fourni.
3. Gardez l'appareil à l'écart des sources de chaleur telles que des radiateurs, appareils de chauffage, fours, bougies et autres produits générant de la chaleur ou une flamme nue. L'appareil ne peut être utilisé que dans des climats modérés. Les environnements extrêmement froids ou chauds doivent être évités. La plage de température de fonctionnement se situe entre 0° et 35° C.
4. Évitez d'utiliser l'appareil à proximité de champs magnétiques puissants.
5. Des décharges électrostatiques peuvent perturber le fonctionnement de cet appareil. Dans ce cas, il suffit de réinitialiser et de redémarrer l'appareil en suivant le mode d'emploi. Pendant le transfert de fichiers, manipulez l'appareil avec précaution et faites-le fonctionner dans un environnement sans électricité statique.
6. Mise en garde ! N'introduisez jamais un objet dans l'appareil par les ouvertures et les fentes de ventilation. Étant donné que des tensions élevées sont présentes à l'intérieur du produit, l'insertion d'un objet peut entraîner une électrocution et/ou court-circuiter les composants internes. Pour les mêmes raisons, ne versez pas de l'eau ou un liquide sur le produit.
7. Ne l'utilisez pas dans des endroits humides tels qu'une salle de bain, une cuisine pleine de vapeur ou à proximité d'une piscine.
8. L'appareil ne doit pas être exposé à des écoulements ou des éclaboussures et aucun objet contenant un liquide, tel qu'un vase, ne doit être posé sur ou près de l'appareil.
9. N'utilisez pas cet appareil lorsque de la condensation est possible. Lorsque l'appareil est utilisé dans une pièce humide et chaude, des gouttelettes d'eau ou de la condensation peuvent se former à l'intérieur de l'appareil et affecter son fonctionnement. Laissez l'appareil hors tension pendant 1 ou 2 heures avant de le mettre en marche : l'appareil doit être sec avant sa mise sous tension.
10. Bien que ce dispositif soit fabriqué avec le plus grand soin et contrôlé à plusieurs reprises avant de quitter l'usine, des problèmes peuvent néanmoins survenir, comme avec tous les appareils électriques. Si l'appareil émet de la fumée ou en cas d'accumulation excessive de la chaleur ou d'un phénomène inattendu, débranchez immédiatement la fiche d'alimentation du secteur.
11. Cet appareil doit fonctionner avec la source d'alimentation indiquée sur la plaque signalétique. Si vous n'êtes pas sûr du type d'alimentation utilisé chez vous, contactez votre revendeur ou le fournisseur local d'électricité.
12. Tenez l'appareil à l'abri des animaux. Certains animaux aiment ronger les cordons électriques.
13. Pour nettoyer l'appareil, servez-vous d'un chiffon doux et sec. N'utilisez pas de solvant ni d'autre liquide à base de pétrole. Pour enlever les taches importantes, vous pouvez vous servir d'un chiffon humide imbibé d'une solution de détergent diluée.
14. Le fournisseur n'est pas responsable des dommages ou pertes de données causés par un dysfonctionnement, une utilisation abusive, une modification de l'appareil ou un remplacement de la batterie.
15. N'interrompez pas la connexion lorsque l'appareil formate ou transfère des fichiers. Dans le cas contraire, les données pourraient être endommagées ou perdues.
16. Si l'appareil a une fonction de lecture USB, il faut brancher la clé USB directement sur l'appareil. N'utilisez pas un câble d'extension USB, car cela peut causer des interférences entraînant des pertes de données.
17. L'étiquette de classification se trouve sur le panneau inférieur ou arrière de l'appareil.

18. Cet appareil ne doit pas être utilisé par des personnes (y compris les enfants) souffrant de déficiences physiques, sensorielles ou mentales, ou d'un manque d'expérience et de connaissances, à moins qu'elles n'aient été supervisées ou qu'une personne responsable de leur sécurité ne leur ait donné des instructions sur l'utilisation correcte de l'appareil.
19. Ce produit est réservé à un usage non professionnel, et non pas à un usage commercial ni industriel.
20. Vérifiez que l'appareil est en position stable. La garantie ne couvre pas les dégâts occasionnés par l'utilisation de cet appareil en position instable, par les vibrations, les chocs ou par la non-observation de tout autre avertissement ou précaution contenus dans ce mode d'emploi.
21. N'ouvrez jamais cet appareil.
22. Ne placez jamais cet appareil sur un autre appareil électrique.
23. Ne laissez pas les sacs en plastique à la portée des enfants.
24. Utilisez uniquement les accessoires recommandés par le fabricant.
25. Confiez l'entretien et les réparations à un personnel qualifié. Une réparation est nécessaire lorsque l'appareil a été endommagé de quelque façon que ce soit, par exemple lorsque le cordon d'alimentation ou la prise sont endommagés, lorsqu'un liquide s'est déversé ou des objets sont tombés sur l'appareil, lorsque l'appareil a été exposé à la pluie ou à l'humidité, lorsqu'il ne fonctionne pas correctement ou est tombé.
26. Une exposition prolongée à la musique avec un volume élevé peut entraîner une perte auditive temporaire ou permanente.
27. Si l'appareil est livré avec un câble d'alimentation ou un adaptateur secteur :
 - En cas de problème, débranchez le cordon d'alimentation CA et confiez l'entretien à un personnel qualifié.
 - Ne marchez pas sur l'adaptateur secteur ou ne le coincez pas. Faites très attention, en particulier à proximité des fiches et du point de sortie du câble. Ne placez pas d'objets lourds sur l'adaptateur secteur, car ils pourraient l'endommager. Gardez l'appareil hors de portée des enfants ! Ils pourraient se blesser gravement s'ils jouent avec le câble d'alimentation.
 - Débranchez cet appareil pendant les orages ou lorsqu'il n'est pas utilisé pendant une longue durée.
 - La prise secteur doit être installée près de l'appareil et doit être facilement accessible.
 - Ne surchargez pas les prises de courant ou les rallonges. Une surcharge peut entraîner un incendie ou une électrocution.
 - Les appareils de classe 1 doivent être branchés à une prise de courant disposant d'une connexion protectrice à la terre.
 - Les appareils à la norme de construction de classe 2 ne nécessitent pas de connexion à la terre.
 - Tirez toujours sur la fiche pour débrancher le cordon de la prise secteur. Ne tirez pas sur le cordon d'alimentation. Cela pourrait provoquer un court-circuit.
 - N'utilisez pas un cordon ou une fiche d'alimentation endommagé ni une prise desserrée. Vous courez un risque d'incendie ou de décharge électrique.
28. Si le produit contient ou est livré avec une télécommande contenant des piles boutons :

Avertissement :

 - « N'ingérez pas la pile, car vous risquez une brûlure chimique » ou une formule équivalente.
 - La télécommande fournie contient une pile bouton/pièce de monnaie. Si la pile est avalée, elle peut causer de graves brûlures internes en seulement 2 heures et peut entraîner la mort.
 - Tenez les piles neuves et usagées hors de portée des enfants.
 - Si le compartiment à piles ne se ferme pas correctement, cessez d'utiliser l'appareil et tenez-le hors de portée des enfants.
 - Si vous pensez que les piles ont été avalées ou placées à l'intérieur d'une partie du corps, consultez un médecin immédiatement.

29. Mise en garde relative à l'utilisation des piles :

- Risque d'explosion si la pile est mal remplacée. Remplacez les piles par des piles d'un type identique ou équivalent.
- Pendant l'utilisation, le stockage ou le transport, la pile ne doit pas être soumise à des températures extrêmement élevées ou basses, à une faible pression d'air à haute altitude.
- Le remplacement d'une pile par une autre de type incorrect peut entraîner une explosion ou une fuite de liquide ou de gaz inflammable.
- L'introduction d'une pile dans le feu ou dans un four chaud, l'écrasement ou le découpage mécanique peut entraîner une explosion.
- L'exposition d'une pile dans un environnement à température extrêmement élevée peut entraîner une explosion ou une fuite de liquide ou de gaz inflammable.
- L'exposition d'une pile à une pression d'air extrêmement basse peut entraîner une explosion ou une fuite de liquide ou de gaz inflammable.
- Veuillez considérer les questions environnementales lors de la mise au rebut des piles.

INSTALLATION

- Déballez toutes les pièces et enlevez le matériau de protection.
- Ne connectez pas l'unité au secteur avant d'avoir vérifié la tension du secteur et avant que toutes les autres connexions n'aient été effectuées.

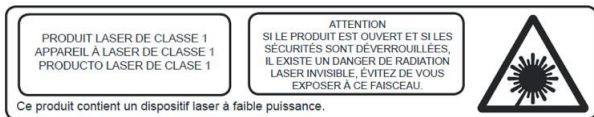

AVERTISSEMENT

Produit laser de classe 1



Avertissement : Ne touchez pas la tête de lecture.

Avertissement pour lecteur MP3 :

	AVERTISSEMENT : L'utilisation d'un lecteur de musique personnel dans la circulation peut détourner l'attention de l'auditeur de dangers potentiels tels que l'approche des voitures.
	AVERTISSEMENT : Pour éviter une éventuelle détérioration de l'ouïe, n'écoutez pas la musique à un niveau de volume élevé pendant des périodes prolongées.

Accessoires :

Câble USB vers CC

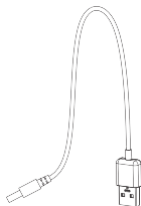

Ecouteurs stéréo



2 piles rechargeables AA Ni-Mh

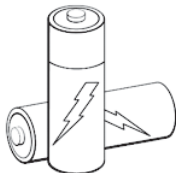

1. DESCRIPTION DE L'APPAREIL

Commandes de l'appareil principal

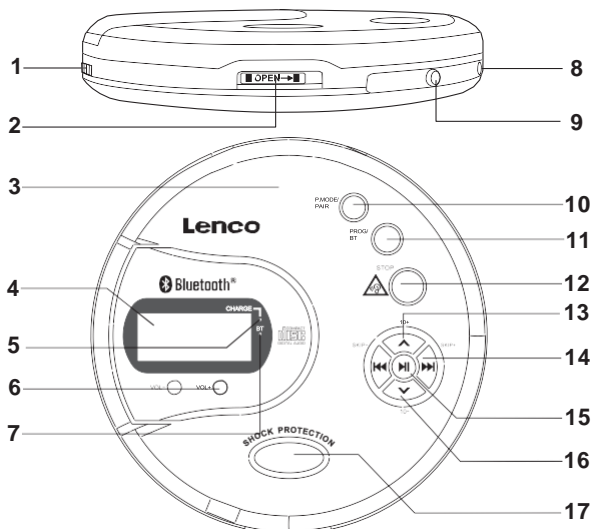

- | | |
|-------------------------------------|---|
| 1. Commutateur de CHARGE | 10. Bouton P.MODE/APPARIEMENT |
| 2. Commutateur d'ouverture de porte | 11. Bouton PROG/BT |
| 3. PORTE CD | 12. Bouton ARRÊT |
| 4. ÉCRAN LCD | 13. Bouton 10 + / ^ |
| 5. Indicateur de CHARGE | 14. Bouton PASSER/RECHERCHE ►► / ◀◀ |
| 6. Touche VOL-/VOL+ | 15. Bouton LECTURE/PAUSE ►► |
| 7. Indicateur BT (Bluetooth) | 16. Bouton 10 + / v |
| 8. Prise d'entrée CC | 17. Fenêtre transparente - Afficher le disque installé. |
| 9. Prise pour téléphone | |

2. FONCTION

Configuration

Installation d'une batterie pour l'alimentation CC

1. Référez-vous à la figure suivante pour installer la batterie.
Le compartiment à batteries se trouve au bas de votre appareil.
2. L'appareil nécessite 2 batteries rechargeables NI-MH de taille AA (fournies) ou 2 batteries AA non rechargeables alcalines (non fournies).
3. Faites glisser l'interrupteur de charge sur la position OFF lors de l'installation de piles non rechargeables.

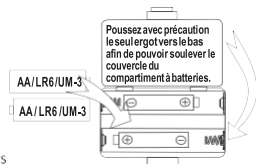

Charge de la batterie rechargeable

1. Faites glisser l'interrupteur de charge en position ON lorsque vous installez les piles rechargeables (assurez-vous que la pile est de type rechargeable).
2. À l'aide d'un câble USB-DC (fourni), branchez la prise USB à l'adaptateur d'alimentation USB
3. Branchez la fiche CC dans le port d'entr. 的 e CC de l'appareil. L'appareil commence à charger.
4. Le voyant CHARGE s'allume lorsque la charge de l'appareil commence.
5. Le voyant rouge CHARGE s'éteint lorsque la batterie est complètement chargée. Lorsque la charge est terminée, retirez la fiche CC de l'unité principale.

Avertissement de batterie :

1. Si l'appareil ne doit pas être utilisé pendant une période prolongée, retirez les piles.
2. Assurez-vous que la polarité de la batterie à installer est correcte.
3. Utilisez uniquement des piles de même taille et de même type.
4. Ne mélangez pas les piles neuves et usagées.
5. Ne mélangez pas les piles alcalines, standard (carbone zinc) ou rechargeables (nickel cadmium).
6. Ne jetez pas les batteries dans le feu et ne les exposez pas à l'eau.
7. N'ouvrez pas/ne chauffez pas les batteries.
8. N'essayez pas de recharger des piles à usage unique.

Connexion de l'adaptateur d'alimentation (non fourni) pour l'alimentation CA

Cet appareil peut également être alimenté par un adaptateur CA (non fourni) avec une tension d'entrée de 220 V-240 V 50 Hz, et une tension de sortie de 5 V 1000 mA

1. Connectez la petite extrémité de l'adaptateur d'alimentation à la prise d'entrée CC de votre appareil et branchez soigneusement le corps de l'adaptateur à la prise CA.
2. Retirez les piles lorsque l'adaptateur est connecté

Connectez l'écouteur pour la sortie sonore de l'appareil

Branchez l'écouteur sur votre appareil conformément à la figure.





Sélectionner le mode de transmission CD ou BT

Mettez l'appareil sous tension, il est par défaut en mode CD. Appuyez sur le bouton PROG/BT et maintenez-le enfoncé pour activer ou désactiver le mode BT (émetteur Bluetooth)

Utilisation du volume

Appuyez sur le bouton VOL +/VOL- pour augmenter ou baisser le volume.

Remarque :

1. Lorsque le niveau de volume atteint 23, le symbole d'avertissement  clignote pendant environ 7 secondes. Au bout de ces 7 secondes, le symbole s'allume en permanence, ce qui signifie que le niveau de volume sera verrouillé et ne pourra pas être augmenté.
2. Si vous souhaitez passer outre le niveau de volume 23 afin d'écouter votre musique préférée avec un volume plus élevé, appuyez une fois sur le bouton d'arrêt dans les 7 secondes suivant le clignotement du symbole d'avertissement. Le symbole d'avertissement du volume  disparaît.
3. Vous pouvez maintenant appuyer sur la touche VOL+ pour augmenter le niveau de volume. Lorsque le symbole d'avertissement  est allumé en permanence, la fonction du bouton STOP revient à la fonction d'arrêt.

UTILISATION D'UN CD

Cet appareil est conçu pour lire les CD portant ces logos d'identification. Si les CD ne sont pas conformes à la norme sur les CD, ils risquent de ne pas être lus correctement.

Lecture du CD

1. Suivez la page de configuration précédente.
2. Faites glisser l'interrupteur PORTE OUVERTE pour ouvrir la porte du CD et installer le disque dans le compartiment à disque.
3. Fermez la porte du CD et appuyez sur le bouton lecture/pause **▶H** pour démarrer la lecture.
4. L'écran affiche des informations sur le disque

Utilisation de la fonction skip/search/10+/10-

1. Appuyez sur les boutons **▶▶I** / **I◀◀** pour passer à la piste suivante/précédente.
2. Appuyez et maintenez les boutons **▶▶I** / **I◀◀** pour rechercher rapidement la piste souhaitée vers l'avant ou vers l'arrière.
3. Appuyez sur les touches 10+ pour sauter la recherche de la piste par pas de dix.

Utilisation de la fonction pause/stop

1. **Pause** : Lors de la lecture d'un CD, appuyez une fois sur la touche LECTURE/PAUSE **▶H** pour passer en mode pause et appuyez de nouveau sur la touche LECTURE/PAUSE **▶H** pour reprendre.
2. **Arrêt** : Appuyez une fois sur le bouton STOP pour arrêter la lecture du CD et appuyez de nouveau sur le bouton STOP pour éteindre l'appareil.

Utilisation de la fonction de reprise

La fonction de reprise rétablit la piste et le moment où vous vous êtes arrêté. Lorsque vous relancez la lecture, le lecteur démarre automatiquement à partir du même point où vous vous êtes arrêté.

1. Pour utiliser la fonction de reprise, vous devez appuyer deux fois sur le bouton **Stop**. Le lecteur est mis hors tension. Pour recommencer la lecture, appuyez une fois sur le bouton LECTURE/PAUSE **▶H** et le lecteur reprend la lecture au point où vous vous êtes arrêté.

Si vous appuyez une seule fois sur le bouton **Stop**, le lecteur s'arrête et n'est pas mis hors tension. Si vous appuyez sur le bouton LECTURE/PAUSE **▶H** pour relancer la lecture, le lecteur annule la fonction de reprise et reprend la lecture à partir de la piste 01.

Utilisation de la fonction de mode : Répéter 1/répéter tout/intro/aléatoire

Lors de la lecture d'un CD, appuyez sur la touche P.MODE pour sélectionner les modes différents.

1. **Répéter 1 piste** : Appuyez sur la touche P.MODE jusqu'à ce que **↺1** s'affiche à l'écran pour lire la piste en cours à plusieurs reprises.
2. **Répéter toutes les pistes** : Appuyez sur la touche P.MODE jusqu'à ce que **↺ALL (TOUT)** s'affiche à l'écran pour lire toutes les pistes du disque à plusieurs reprises.
3. **Lecture des Intros** : Appuyez sur la touche P.MODE jusqu'à ce que **INTRO** s'affiche à l'écran pour lire les 10 premières secondes de chaque piste.
4. **Lecture aléatoire** : Appuyez sur la touche P.MODE jusqu'à ce que **SHUFF** s'affiche à l'écran pour lire les pistes de manière aléatoire.

Utilisation de la fonction de programme - Programmer la piste spéciale pour la lecture

1. En mode d'arrêt ou appuyez sur la touche d'arrêt pour arrêter la lecture.
2. Appuyez sur le bouton PROG pour accéder au mode programme.

3. Lorsque l'indicateur de programme clignote, appuyez sur le bouton SKIP-/+ pour rechercher la piste musicale et appuyez de nouveau sur le bouton PROG pour sauvegarder le programme.
4. Répétez les étapes 2-3 pour programmer jusqu'à 20 pistes.
5. Enfin, appuyez sur la touche LECTURE/PAUSE ►H pour lancer la lecture de la séquence spéciale du programme.
6. Annuler le programme : appuyer deux fois sur la touche STOP pour effacer la séquence du programme.

Protection ANTI-CHOCS (système numérique anti-sauts) pour la lecture de CD uniquement

Ce lecteur CD est doté d'un système anti-sauts intégré qui réduit le saut de CD, ce qui est utile lorsque vous utilisez le lecteur CD dans la voiture ou lors de la ballade. Suivez les étapes ci-dessous pour activer et comprendre le système anti-sauts.

L'appareil active automatiquement la fonction ANTI-CHOCS. Lorsque le CD est lu pendant quelques secondes, l'indicateur anti-chocs indique que les signaux musicaux sont stockés dans la mémoire. Quand la mémoire de sauvegarde est pleine. La rotation du disque diminue pour économiser l'énergie.



Si le lecteur CD est soumis à des vibrations pendant la lecture, les barres disparaissent les unes après les autres. Pendant la vibration, la musique doit continuer à jouer les signaux stockés en mémoire jusqu'à ce que le lecteur de CD puisse lire correctement les données musicales du disque. A ce moment, l'indicateur affiche probablement moins de barres indiquant que les signaux de musique stockés en mémoire sont faibles.



Remarque : La fonction anti-sauts assure une sortie sonore continue lorsque l'appareil est soumis à des chocs ou des vibrations. Il ne compense pas les erreurs résultant de l'utilisation de disques défectueux, rayés ou sales.

Fonctionnement de l'émetteur Bluetooth

Appairage avec un appareil Bluetooth

1. Suivez la page de configuration précédente.
2. Référez-vous à la section Lecture du CD pour lire le CD.
3. Appuyez sur le bouton BT sur l'appareil et maintenez-le enfoncé, bt s'affiche à l'écran pour l'activation de l'émetteur BT.
4. L'indicateur Bluetooth clignote rapidement en bleu, l'appareil passe en mode de couplage et commence la recherche de p 的 riph 的 riques.
5. Réglez la fonction Bluetooth de votre appareil externe sur ON (MARCHE)
Remarque : La distance effective entre votre appareil externe et cet appareil est de 10 mètres (30 pieds)
6. Lors du couplage, veuillez garder votre appareil externe à distance effective de l'unité.
7. Lorsque l'appairage a réussi et la connexion établie, le témoin Bluetooth s'allume et votre appareil externe émet un signal sonore.

lecture audio sans 听 I

1. Une fois l'appairage réussi, appuyez sur le bouton LECTURE/PAUSE ►H pour lancer la lecture de la musique.
2. Appuyez sur les touches SKIP-/+ pour passer à l'autre piste pour la lecture.
3. Ensuite, le son est di 仔 us 的 par le p 的 riph 的 rique Bluetooth connecté et peut être reproduit par l'écouteur ou le casque d'écoute connecté à l'appareil.

Remarque : Si l'appairage ne réussit pas, appuyez une fois sur le bouton P.MODE/PAIR et maintenez-le enfoncé pour vous reconnecter.

Lecture avec un système audio domestique - en option

Utilisez le câble audio (non fourni) pour installer la sortie pour téléphone de l'appareil et connectez l'autre extrémité à l'entrée de ligne externe du système audio domestique (entrée audio/entrée auxiliaire). Après la connexion, le son peut être reçu par le biais de votre système audio domestique.

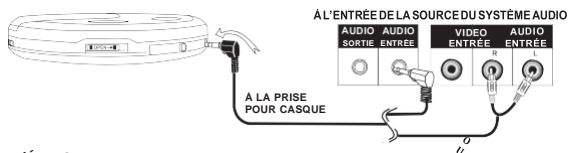

ÉCONOMIE D'ÉNERGIE

Si l'appareil ne peut pas lire pendant environ 30 minutes, il s'éteint automatiquement.

3. CARACTÉRISTIQUES TECHNIQUES

LECTEUR CD / MP3 PORTABLE	CD-300BK
Lit des disques	Disques CD audio, MP3
Protection antichoc.	CD Audio = 45 secondes, disques MP3 = 120 secondes
Connecteur de sortie	Prise d'écouteurs de 3,5 mm
Adaptateur secteur	5VDC minimum 1000mA (non inclus)
Batterie	1,2 V x 2 batteries rechargeables de taille AA (fournies)
Transmission BT	Distance max 10 m



AVERTISSEMENT : Une exposition prolongée aux sons puissants des lecteurs personnels de musique peut entraîner une perte temporaire ou définitive de l'ouïe.

1. Garantie

Lenco propose un entretien et une garantie conformément à la législation européenne, ce qui signifie qu'en cas de besoin de réparation (aussi bien pendant et après la période de garantie), vous pouvez contacter votre revendeur le plus proche.

Remarque importante : Il n'est pas possible de renvoyer l'appareil pour réparation directement à Lenco.

Remarque importante : Si l'unité est ouverte ou modifiée de quelque manière que ce soit par un réparateur non agréé, la garantie serait caduque.

Cet appareil ne convient pas à une utilisation professionnelle. En cas d'utilisation professionnelle, les obligations de garantie du fabricant seront annulées.

2. Clause de non responsabilité

Des mises à jour du logiciel et/ou des composants informatiques sont régulièrement effectuées. Il se peut donc que certaines instructions, caractéristiques et images présentes dans ce document diffèrent légèrement de votre configuration spécifique. Tous les articles décrits dans ce guide le sont fournis uniquement à des fins d'illustration et peuvent ne pas s'appliquer à une configuration spécifique. Aucun droit légal ne peut être obtenu depuis les informations contenues dans ce manuel.

3. Mise au rebut de l'appareil usagé



Ce symbole indique que l'équipement électrique concerné ou la batterie ne doivent pas être jetés parmi les autres déchets ménagers en Europe. Afin de garantir un traitement approprié de la batterie ou de l'appareil usagés, veuillez les mettre au rebut conformément à la réglementation locale en vigueur relative aux équipements électriques et autres batteries. En agissant de la sorte, vous contribuerez à la préservation des ressources naturelles et à l'amélioration des niveaux de protection environnementale concernant le traitement et la destruction des déchets électriques (Directive sur les déchets des équipements électriques et électroniques).

4. DECLARATION DE CONFORMITE

Le soussigné, Commaxx, déclare que l'équipement radioélectrique du type [Lenco CD-300] est conforme à la directive 2014/53/UE. Le texte complet de la déclaration UE de conformité est disponible à l'adresse internet suivante:

https://commaxx-certificates.com/doc/cd-300_doc.pdf

Type RF	Bande de fréquences (MHz)	Puissance (dBm)
Bluetooth	2402-2480	< 6

5. Service

Pour en savoir plus et obtenir de l'assistance, visitez www.lenco.com
Commaxx B.V. Wiebachstraat 37, 6466 NG Kerkrade, The Netherlands.

PRECAUCIÓN:

El uso de controles o ajustes o rendimiento de procedimientos excepto aquellos que los aquí especificados puede provocar una exposición peligrosa a la radiación.

PRECAUCIONES PREVIAS AL USO**TENGA ESTAS INSTRUCCIONES EN MENTE:**

1. No cubra o bloquee ninguna apertura de ventilación. Cuando coloque el dispositivo en una estantería, deje 5 cm (2") de espacio libre alrededor de todo el dispositivo.
2. Instálelo conforme al manual de usuario que se adjunta.
3. Mantenga el aparato alejado de fuentes de calor, como radiadores, calentadores, estufas, velas u otros productos que generen calor o llama viva. El aparato solo puede usarse en climas moderados. Se deben evitar los ambientes extremadamente fríos o cálidos. La gama de temperatura de funcionamiento es de entre 0° y 35°C.
4. Evite usar el dispositivo cerca de campos magnéticos fuertes.
5. Una descarga electrostática puede entorpecer el uso normal de este dispositivo. En tal caso, simplemente reinicielo siguiendo el manual de instrucciones. Durante la transmisión de archivos, por favor manéjelo con cuidado opérela en un entorno libre de electricidad estática.
6. ¡Advertencia! Nunca inserte un objeto en el producto a través de las ventilaciones o aperturas. Alto voltaje fluye a través del producto e insertar un objeto puede provocar una descarga eléctrica y/o un cortocircuito de sus componentes internos. Por el mismo motivo, no derrame agua o líquidos en el producto.
7. No lo utilice en zonas húmedas, como cuartos de baño, cocinas en las que se forme vapor ni cerca de piscinas.
8. El aparato no debe exponerse a goteos o salpicaduras y asegúrese de que se colocan sobre o cerca del aparato objetos llenos de líquidos, como jarrones.
9. No use este dispositivo cuando se pueda producir condensación. Cuando la unidad se usa en una sala húmeda cálida, se pueden formar gotitas de agua o condensación en el interior de la unidad y esta puede no funcionar adecuadamente; deje que la unidad se apague durante 1 o 2 horas antes de volver a encender la unidad: el aparato debe estar seco antes de conectarse a una fuente de alimentación.
10. Aunque este dispositivo está fabricado con el máximo cuidado y comprobado varias veces antes de salir de fábrica, todavía es posible que se puedan producir problemas, al igual que con todos los aparatos eléctricos. Si observa la aparición de humo, una acumulación excesiva de calor o cualquier otro fenómeno inesperado, deberá desconectar inmediatamente el enchufe de la toma de corriente.
11. Este dispositivo debe funcionar con una fuente de alimentación que se especifica en la etiqueta de especificaciones. Si no está seguro del tipo de alimentación que se usa en su hogar, consulte con el distribuidor o una compañía eléctrica local.
12. Manténgalo alejado de los animales. A algunos animales les encanta morder los cables de alimentación.
13. Para limpiar el dispositivo use un paño seco y suave. No utilice líquidos disolventes ni con base de petróleo. Para eliminar manchas difíciles, puede usar un paño húmedo con detergente diluido.
14. El proveedor no asume ninguna responsabilidad por daños o datos perdidos provocados por un funcionamiento incorrecto, uso incorrecto, modificación del dispositivo o sustitución de la batería.
15. No interrumpa la conexión cuando el dispositivo esté formateando o transfiriendo archivos. En caso contrario, los datos se pueden estropear o perder.
16. Si la unidad dispone de función de reproducción USB, se debe conectar la memoria USB directamente en la unidad. No utilice un cable de extensión USB ya que pueden crear interferencias que causen una pérdida de datos.
17. La etiqueta calificativa se encuentra en la parte inferior o en el panel posterior del aparato.
18. Este dispositivo no está diseñado para su uso por parte de personas (incluyendo niños) con discapacidad física, sensorial o mental o con falta de experiencia o conocimientos, salvo que se les haya dado supervisión o instrucciones acerca del uso correcto del dispositivo por parte de una persona responsable de su seguridad.

19. Este producto está diseñado para un uso no profesional únicamente y no para un uso comercial o industrial.
20. Asegúrese de que la unidad esté fijada en una posición estable. La garantía no cubrirá los daños derivados de usar este producto en una posición inestable, vibraciones o golpes o por no seguir otras advertencias o precauciones que aparecen en este manual de usuario.
21. Nunca retire la carcasa del dispositivo.
22. Nunca coloque este dispositivo sobre otro equipo eléctrico.
23. Mantenga las bolsas de plástico fuera del alcance de los niños.
24. Use únicamente los dispositivos/accesorios especificados por el fabricante.
25. Remita todas las reparaciones al personal cualificado. Es necesario el mantenimiento cuando el aparato presenta cualquier tipo de daño, por ejemplo, el cable de alimentación o el enchufe presentan daños; se ha vertido líquido sobre el aparato; se han caído objetos en el aparato; el aparato se ha expuesto a la lluvia o humedad; el aparato no funciona normalmente o se ha caído.
26. Una larga exposición a sonidos elevados de reproductores de música personales puede provocar una pérdida de audición temporal o permanente.
27. Si el producto viene con un cable de alimentación o un adaptador de corriente de CA:
 - Si se produce cualquier problema, desconecte el cable de alimentación CA y remítalo a mantenimiento por parte de personal cualificado.
 - No pise o pince el adaptador de alimentación. Tenga mucho cuidado, en especial en las zonas alrededor de las tomas y el punto de salida del cable. No coloque objetos pesados en el adaptador de alimentación, ya que pueden dañarlo. ¡Mantenga el dispositivo fuera del alcance de los niños! Si juegan con el cable de alimentación, puede sufrir lesiones graves.
 - Desconecte el dispositivo durante tormentas eléctricas o cuando no vaya a usarse durante periodos prolongados de tiempo.
 - La salida de la toma debe instalarse cerca del equipo y debe ser fácilmente accesible.
 - No sobrecargue las tomas CA o los cables de extensión. La sobrecarga puede provocar un incendio o una descarga eléctrica.
 - Los dispositivos con construcción de Clase 1 deben estar conectados a una toma de corriente con una conexión a tierra protegida.
 - Los dispositivos con construcción de Clase 2 no requieren una conexión a tierra.
 - Sujete siempre el enchufe cuando los extraiga de la toma de corriente. No tire del cable de alimentación. Esto puede provocar un cortocircuito.
 - No utilice un cable de alimentación o enchufe deteriorado o una toma suelta. Si lo hace, podría provocar un incendio o una descarga eléctrica.
28. Si el producto contiene o se entrega con un mando a distancia que contiene pilas de botón / celdas:

Advertencia:

 - “Ni ingiera la pila, riesgo de quemadura química” o frase equivalente.
 - [El mando a distancia que se suministra] Este producto contiene una pila de tipo botón/moneda. Si la pila se traga, puede provocar graves quemaduras internas en sólo 2 horas y podría ocasionar la muerte.
 - Mantenga las pilas nuevas o usadas fuera del alcance de los niños.
 - Si el compartimiento de las pilas no se cierra correctamente, deje de usar el producto y no lo deje al alcance los niños.
 - Si tiene la sospecha de que una pila ha sido ingerida o se encuentra en algún lugar del cuerpo, busque inmediatamente atención médica.

29. Precaución sobre el uso de las pilas:

- Existe riesgo de explosión si la pila no se sustituye correctamente. Sustitúyala únicamente con otra del mismo tipo u otro equivalente.
- No se pueden exponer las pilas a temperaturas extremadamente altas o bajas, baja presión de aire a gran altitud durante el uso, almacenamiento o transporte.
- Si cambia la pila por otra que no sea la correcta, se puede producir una explosión o la fuga de líquidos o gases inflamables.
- Si arroja la pila al fuego o a un horno caliente, o aplasta o corta mecánicamente una pila, podría provocar una explosión.
- Si deja una pila en un lugar con temperaturas extremadamente altas, se puede producir una explosión o una fuga de líquido o gas inflamable.
- Si se expone la pila a una presión de aire extremadamente baja, se puede producir una explosión o la fuga de líquidos o gases inflamables.
- Se debe prestar atención a los aspectos medioambientales sobre la eliminación de baterías.

INSTALACIÓN

- Desembale todas las piezas y retire el material protector.
- No conecte la unidad a la corriente eléctrica antes de comprobar la tensión de la corriente y antes de que se hayan hecho todas las demás conexiones.



ADVERTENCIA

Producto Láser Clase 1

PRODUCTO LÁSER DE CLASE 1 APPAREIL À LASER DE CLASSE 1 PRODUCTO LASER DE CLASE 1	PRECAUCIÓN RADIACIÓN LÁSER INVISIBLE AL ABRIRLO Y ANULAR EL SISTEMA DE BLOQUEO. EVITE LA EXPOSICIÓN A ESTE HAZ	
Este producto contiene un dispositivo láser de baja potencia.		

Advertencia: No toque la lente.

Advertencia para reproductor MP3:

	ADVERTENCIA: Utilizar un reproductor de música personal mientras participa en el tráfico puede hacer que el usuario esté menos atento a los peligros potenciales, como vehículos que se acercan.
	ADVERTENCIA: Para evitar posibles daños en la audición, no la escuche a volúmenes elevados durante largos periodos de tiempo.

Accesorios:

Cable USB a CC

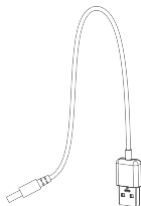

Auriculares estéreo



2 pilas recargables Ni-Mh de tamaño AA

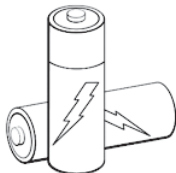

1. DESCRIPCIÓN DE LA UNIDAD

Ubicación de los controles principales

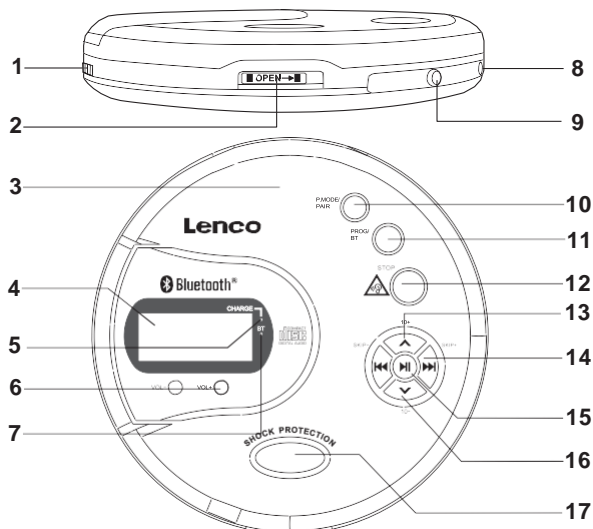

- | | |
|----------------------------------|--|
| 1. Interruptor de CARGA | 10. Botón MODO P /EMPAREJAMIENTO |
| 2. Interruptor de PUERTA ABIERTA | 11. Botón PROG/BT |
| 3. TAPA DEL CD | 12. Botón PARADA |
| 4. PANTALLA LCD | 13. Botón 10 +/ ^ |
| 5. Indicador de CARGA | 14. Botón ►► / ◄◄ SALTAR/BÚSQUEDA |
| 6. Botón VOL- /VOL+ | 15. Botón REPRODUCCIÓN/PAUSA ►► |
| 7. Indicador BT (Bluetooth) | 16. Botón 10 -/ v |
| 8. Toma de ENTRADA CC | 17. Ventana TRANSPARENTE – Muestra el disco instalado. |
| 9. Toma de TELÉFONO | |

2. FUNCIÓN

Consejos de duración

Instalación de la batería para alimentación CC

1. Instale las pilas siguiendo la figura.
El compartimento de las pilas se encuentra en la parte inferior de la unidad.
2. El dispositivo requiere 2 pilas recargables NI.MH de tamaño AA (incluidas) o 2 pilas no recargables alcalino (no incluidas)
3. Deslice el interruptor de carga a la posición OFF cuando instale las pilas no recargables.

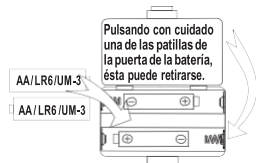

Carga de la batería recargable

1. Deslice el interruptor de carga a la posición ON cuando instale las pilas recargables (asegúrese de que la pila es de tipo recargable)
2. Usando un cable USB-CC (incluido), conecte la toma USB al adaptador de alimentación USB.
3. Conecte la toma CC en el Puerto de entrada CC de la unidad. Se cargará ahora la unidad.
4. El indicador de CARGA se encenderá cuando la unidad empiece a cargarse.
5. El indicador de CARGA rojo se apagado indica que está completamente cargado. Cuando la carga ha finalizado, retire el enchufe CC de la unidad principal.

Advertencia sobre las pilas:

1. Si la unidad no va a usarse durante un periodo prolongado de tiempo, retire las pilas.
2. Asegúrese de que las pilas se instalan con la polaridad correcta.
3. Use únicamente pilas del mismo tamaño y tipo.
4. No mezcle pilas nuevas con pilas usadas.
5. No mezcle entre sí pilas alcalinas, pilas estándar (carbono-zinc) y pilas recargables (níquel-cadmio).
6. No se deshaga de las pilas en el fuego o exponga las mismas al agua.
7. No abra o caliente las pilas.
8. No cargue pilas de un solo uso.

Conexión del adaptador de alimentación (no incluido) para alimentación CA

Esta unidad asimismo puede alimentarse usando un adaptador CA (no incluido) con una tensión de entrada de CA 220V-240V 50Hz y una tensión de salida de CC 5V 1000 mA

1. Conecte el extremo pequeño del adaptador de alimentación a la toma de entrada CC de su unidad y el cuerpo del adaptador a la salida CA con cuidado.
2. Retire las pilas cuando el adaptador esté conectado.

Conecte el auricular para la entrada de sonido de la unidad.

Instale el auricular a la unidad siguiendo la figura.





Selección del modo de transmisor CD o BT.

Encienda la unidad; la unidad está en modo Cd de forma predeterminada. Mantenga pulsado el botón PROG/BT para conectar o desconectar el modo BT (transmisor de Bluetooth).

Uso del volumen

Pulse el botón VOL +/VOL- para aumentar o disminuir el volumen.

Nota:

1. Cuando el nivel de volumen alcance 23, parpadeará el símbolo de advertencia  durante aproximadamente 7 segundos. Después de estos 7 segundos, el símbolo permanecerá encendido de forma constante lo que significa que se bloqueará el nivel de volumen y no se podrá aumentar.
2. Si desea anular el nivel de volumen 23 para reproducir su música favorita más alta, pulse una vez el botón stop durante esos 7 segundos en los que está parpadeando el símbolo de advertencia. El símbolo de advertencia de volumen  entonces desaparecerá.
3. Ahora puede pulsar el botón VOL+ para aumentar el nivel de volumen. Cuando el símbolo de advertencia  se encienda constantemente, la función del botón STOP volverá a cambiar a la función de parada.





FUNCIONAMIENTO DEL CD

Esta unidad está diseñada para reproducir CD que porten los siguientes logotipos de identificación. Si los CD no cumplen con el estándar del CD, puede no se reproduzcan adecuadamente.



Reproducción del CD

1. Siga la página de instalación que aparece antes.
2. Deslice el interruptor DOOR OPEN para abrir la puerta del CD e instale el disco en el compartimento del disco.
3. Cierre la puerta del CD y pulse el botón Reproducir/Pausar  para iniciar la reproducción.
4. La pantalla mostrará la información del disco.

Uso de la función saltar/buscar/10+/10-

1. Pulse los botones  /  para saltar la búsqueda de una pista musical.
2. Mantenga pulsados los botones  /  para buscar hacia adelante o rebobinar la pista rápidamente.
3. Pulse el botón 10+ para saltar en diez la búsqueda de la pista.

Uso de la función pausa/parada

1. **Pausa:** Cuando se esté reproduciendo el CD, pulse una vez el botón REPRODUCIR/PAUSAR  para entrar en el modo pausa y vuelva a pulsar el botón REPRODUCIR/PAUSAR  para reanudar la reproducción.
2. **Detener:** Pulse el botón STOP una vez para detener la reproducción del CD y vuelva a pulsar el botón STOP para apagar la unidad.

Uso de la función de reanudación



La función de reanudación recordará en qué pista y minuto se ha parado. Cuando vuelva a iniciar la reproducción, el reproductor empezará automáticamente desde el punto en el se quedó.

1. Para usar la función de reanudación, debe pulsar el botón **stop** dos veces. El reproductor se apagará. Para seguir escuchando música, pulse el botón de REPRODUCCIÓN/PAUSA  una vez y el reproductor reanudará la reproducción desde el punto en el que lo paró.

Si solo pulsa el botón **stop** una vez, el reproductor se detendrá y no se apagará. Si pulsa el botón de REPRODUCCIÓN/PAUSA  para volver a iniciar la reproducción, el reproductor cancelará la función de reanudación y empezará a reproducir desde la pista 1.

Uso de la función modo: Repetir 1/repetir todo/introducción/aleatorio

Cuando se esté reproduciendo el CD, pulse el botón P.MODE para seleccionar diferentes modos.

1. **Repetir 1 pista:** Pulse el botón P.MODE hasta que aparezca en pantalla  1 para reproducir la pista actual de forma reiterada.
2. **Repetir todas las pistas:** Pulse el botón P.MODE hasta que aparezca en pantalla  ALL para reproducir todas las pistas del disco de forma reiterada.
2. **Introducción a reproducción:** Pulse el botón P.MODE hasta que aparezca en pantalla INTRO para reproducir los primeros 10 segundos de cada pista.
3. **Reproducción aleatoria:** Pulse el botón P.MODE hasta que se muestre en la pantalla SHUFF para reproducir pistas de forma aleatoria.

Uso de la función programa – Programar la pista especial para la reproducción

1. En modo parada, pulse el botón stop para detener la reproducción.

2. Pulse el botón PROG para entrar en el modo programa.
3. Cuando parpadee el indicador de programas, pulse el botón SKIP-/+ para buscar la pista de música y vuelva a pulsar el botón PROG para guardar el programa.
4. Repita los pasos 2-3 para programar hasta 20 pistas.
5. Para finalizar, pulsar el botón REPRODUCIR/PAUSAR ►H inicia la reproducción del orden especial de programas.
6. Cancelar programa: pulse el botón STOP dos veces para borrar el orden de programas.

Protección ANTI GOLPES (sistema digital anti saltos) solo para la reproducción del CD

Este reproductor de CD dispone de un Sistema anti saltos incorporado que reduce los saltos del CD, lo que resulta útil cuando use el reproductor de CD cuando esté en un vehículo o caminando. Siga los pasos que aparecen debajo para activar y entender el sistema anti saltos.

La unidad activa la función ANTI GOLPES de forma automática. Cuando se reproduce un CD durante unos segundos, el indicador anti golpes se llenará para indicar que las señales de música están guardadas en la memoria. Cuando guardar en la memoria esté lleno. La rotación del disco disminuirá para ahorrar consume energético.



Si el reproductor de CD está sujeto a vibraciones durante la reproducción, las barras desaparecerán una a una. Durante la vibración, la música debería continuar reproduciendo las señales guardadas en la memoria hasta que el reproductor de CD pueda leer adecuadamente los datos de música del disco. En este momento, el indicador probablemente mostrará menos barras que indican que las señales de música guardadas en la memoria son bajas.



Nota: La función anti salto ofrece una salida continua de sonido cuando la unidad está sometida a golpes o vibraciones. No compensará los errores que se deriven del uso de discos defectuosos, rayados o sucios.

Funcionamiento del transmisor Bluetooth

Emparejamiento con el dispositivo Bluetooth

1. Siga la página de instalación que aparece antes.
2. Siga la sección reproducción del CD para reproducir el CD.
3. Mantenga pulsado el botón BT hasta que se muestre en la pantalla para el transmisor BT
4. El indicador Bluetooth parpadeará de color azul rápidamente; la unidad entrará en modo de emparejamiento y empezará a buscar dispositivos.
5. Configure la función Bluetooth de su dispositivo externo como ON
Nota: La distancia efectiva entre su dispositivo externo y este aparato es de 10 metros (30 pies)
6. Durante el emparejamiento, mantenga el dispositivo externo a una distancia efectiva de la unidad.
7. Cuando se haya emparejado y conectado correctamente, se iluminará el indicador Bluetooth y el dispositivo externo sonará para avisarlo.

Reproducción de audio de forma inalámbrica

1. Tras emparejarlo correctamente, pulse el botón REPRODUCIR/PAUSA ►H para iniciar la reproducción de música.
2. Pulse los botones SKIP/+ para buscar otra pista para su reproducción.
3. Después, el audio que se reproduce a través del dispositivo Bluetooth conectado puede oírse a través del auricular o altavoz de la unidad

Nota: Si el emparejamiento no ha sido correcto, mantenga pulsado el botón P.MODE/PAIR una vez para volver a conectarlo.

Reproducción a través de un sistema de audio doméstico - opcional

Use el cable de audio (no incluido) para instalar la salida del teléfono de la unidad y conecte el otro extremo a la línea de entrada del Sistema de audio doméstico externo (entrada de audio /entrada auxiliar). Tras la conexión, el sonido del audio puede oírse a través de su sistema de audio doméstico.



AHORRO DE ENERGÍA

Si no se puede reproducir la unidad durante aproximadamente 30 minutos, se apaga automáticamente.

3. ESPECIFICACIONES

REPRODUCTOR DE CD/MP3 PORTÁTIL	CD-300BK
Reproduce discos	Audio CD, discos MP3
Protección contra golpes	CD de audio = 45 segundos, discos MP3 = 120 segundos
Conector de salida	Toma de auriculares de 3,5 mm
Adaptador de alimentación	5VCC minimum 1000mA (no incluido)
Batería	2 Pilas recargable de 1.2V tamaño (incluidas)
Transmisión BT	Distancia máxima 10m



ADVERTENCIA : La exposición prolongada a sonidos fuertes de reproductores personales de música puede provocar pérdida de audición temporal o permanente.

1. Garantía

Lenco ofrece servicio y garantía en cumplimiento con las leyes de la Unión Europea, lo cual implica que, en caso de que su producto precise ser reparado (tanto durante como después del periodo de garantía), deberá contactar directamente con su distribuidor.

Nota importante: No es posible enviar sus reparaciones directamente a Lenco.

Nota importante: Si la unidad es abierta por un centro de servicio no oficial, la garantía quedará anulada.

Este aparato no es adecuado para el uso profesional. En caso de darle un uso profesional, todas las obligaciones de garantía del fabricante quedarán anuladas.

2. Exención de responsabilidad

Regularmente se llevan a cabo actualizaciones en el Firmware y en los componentes del hardware. Por esta razón, algunas de las instrucciones, especificaciones e imágenes incluidas en este documento pueden diferir ligeramente respecto a su situación particular. Todos los elementos descritos en esta guía tienen un objetivo de mera ilustración, y pueden no ser de aplicación en su situación particular. No se puede obtener ningún derecho ni derecho legal a partir de la descripción hecha en este manual.

3. Eliminación del antiguo dispositivo



Este símbolo indica que no deberá deshacerse del producto eléctrico o batería en cuestión junto con los residuos domésticos, en el ámbito de la UE. Para garantizar un tratamiento residual correcto del producto y su batería, por favor, elimínelos cumpliendo con las leyes locales aplicables sobre requisitos para el desecho de equipos eléctricos y baterías. De hacerlo, ayudará a conservar recursos naturales y mejorar los estándares de protección medioambiental en el tratamiento y eliminación de residuos eléctricos (Directiva sobre la Eliminación de Equipos Eléctricos y Electrónicos).

4. DECLARACIÓN DE CONFORMIDAD

Por la presente, Commaxx declara que el tipo de equipo radioeléctrico [Lenco CD-300] es conforme con la Directiva 2014/53/UE. El texto completo de la declaración UE de conformidad está disponible en la dirección Internet siguiente:

https://commaxx-certificates.com/doc/cd-300_doc.pdf

Tipo de radiofrecuencia	Rango de frecuencia (MHz)	Potencia (dBm)
Bluetooth	2402-2480	< 6

5. Service (Servicio)

Para obtener más información y soporte del departamento técnico, por favor, visite la página web www.lenco.com

Commaxx B.V. Wiebachstraat 37, 6466 NG Kerkrade, Países Bajos.

ATTENZIONE:

L'utilizzo di comandi o regolazioni o l'esecuzione di procedure diverse da quelle specificate può causare l'esposizione a radiazioni pericolose.

PRECAUZIONI PRIMA DELL'USO**CONSERVARE QUESTE ISTRUZIONI:**

1. Non coprire o bloccare le aperture di ventilazione. Quando si posiziona il dispositivo su uno scaffale, lasciare uno spazio libero di 5 cm (2") attorno all'intero perimetro.
2. Installare secondo quanto riportato nel manuale fornito.
3. Tenere il dispositivo lontano da sorgenti termiche come radiatori, termosifoni, stufe, candele e altri prodotti che generano calore o fiamme libere. Il dispositivo può essere utilizzato solo in climi moderati. Evitare ambienti estremamente freddi o caldi. Temperatura operativa compresa tra 0° e 35°C.
4. Evitare l'uso del dispositivo in presenza di forti campi magnetici.
5. Le scariche elettrostatiche possono interferire con il normale utilizzo di questo dispositivo. In tal caso, è sufficiente ripristinare e riavviare il dispositivo seguendo il manuale di istruzioni. Durante la trasmissione di file, maneggiarlo con cura e operare in un ambiente privo di elettricità statica.
6. Avvertenza! Non inserire mai oggetti nel prodotto attraverso le prese d'aria o le aperture. All'interno del prodotto sono presenti tensioni elevate e l'inserimento di un oggetto può provocare scariche elettriche e/o cortocircuiti. Per lo stesso motivo, non versare acqua o liquidi sul prodotto.
7. Non utilizzare in aree umide o bagnate, come ad esempio bagni, cucine con vapore o piscine.
8. Non esporre il dispositivo a schizzi o gocciolamenti di liquidi; non poggiare sopra o accanto al dispositivo oggetti contenenti liquidi, ad esempio vasi.
9. Non utilizzare questo dispositivo in caso di condensa. Quando l'unità viene utilizzata in una stanza calda e umida, all'interno dell'unità possono formarsi goccioline d'acqua o condensa e l'unità potrebbe non funzionare correttamente; lasciare l'unità spenta per 1 o 2 ore prima di accenderla: l'unità deve essere asciutta prima di essere alimentata.
10. Sebbene questo dispositivo sia stato fabbricato con la massima cura e controllato più volte prima di lasciare la fabbrica, è comunque possibile che si verifichino problemi come per qualsiasi altra apparecchiatura elettrica. Se si nota fumo, eccessivo accumulo di calore o altri fenomeni imprevisti, scollegare immediatamente la spina dalla rete di alimentazione.
11. Questo dispositivo deve funzionare con una fonte di alimentazione corrispondente ai valori indicati sull'etichetta delle specifiche. Se non si è sicuri del tipo di alimentazione di rete domestica, consultare il rivenditore o la compagnia elettrica locale.
12. Tenere fuori dalla portata degli animali domestici, Ad alcuni animali piace mordere i cavi di alimentazione.
13. Per pulire il dispositivo, utilizzare un panno morbido e asciutto. Non usare solventi o liquidi a base di benzina. Per rimuovere le macchie persistenti, è possibile utilizzare un panno umido con detergente diluito.
14. Il fornitore non è responsabile per danni o perdita di dati causati da malfunzionamento, uso improprio, modifica del dispositivo o sostituzione della batteria.
15. Non interrompere la connessione durante la formattazione del dispositivo o il trasferimento di file. In caso contrario, i dati potrebbero essere compromessi o andare persi.
16. Se l'unità dispone della funzione di riproduzione USB, la chiavetta USB deve essere collegata direttamente all'unità. Non utilizzare una prolunga USB perché può causare interferenze con conseguenti anomalie dei dati.
17. L'etichetta di classificazione è stata contrassegnata sul pannello inferiore o posteriore del dispositivo.
18. Questo dispositivo non è destinato all'uso da parte di persone (compresi i bambini) con disabilità fisiche, sensoriali o mentali, o mancanti di esperienza e conoscenza, a meno che non siano sotto la supervisione o abbiano ricevuto istruzioni circa l'uso corretto del dispositivo da parte di chi è responsabile per la loro sicurezza.
19. Questo prodotto è destinato esclusivamente all'uso non professionale e non commerciale o industriale.
20. Assicurarsi che l'unità sia collocata in una posizione stabile. I danni causati dall'uso di questo prodotto in una posizione instabile, vibrazioni o urti o la mancata osservanza di qualsiasi altro avvertimento o precauzione indicati in questo manuale utente non saranno coperti da garanzia.
21. Non rimuovere mai la carcassa di questo dispositivo.



22. Non posizionare mai questo dispositivo su altre apparecchiature elettriche.
 23. Tenere i sacchetti di plastica fuori dalla portata dei bambini.
 24. Utilizzare solo collegamenti/accessori specificati dal produttore.
 25. Rivolgersi a personale qualificato per l'assistenza. L'assistenza è necessaria quando il dispositivo è stato in qualche modo danneggiato, come il cavo di alimentazione o la spina, quando è stato versato del liquido o sono caduti oggetti nel dispositivo, quando il dispositivo è stato esposto a pioggia o umidità, non funziona normalmente o è stato abbandonato.
 26. L'esposizione prolungata ai suoni ad alto volume dei lettori musicali può causare una perdita temporanea o permanente dell'udito.
 27. Se il prodotto viene consegnato con cavo di alimentazione o adattatore di alimentazione CA:
 - In caso di problemi, scollegare il cavo di alimentazione CA e rivolgersi a personale qualificato per l'assistenza.
 - Non calpestare o schiacciare l'alimentatore. Fare molta attenzione, in particolare vicino alle prese e al punto di uscita del cavo. Non posizionare oggetti pesanti sull'alimentatore in quanto potrebbero danneggiarlo. Tenere il dispositivo fuori dalla portata dei bambini. Giocando con il cavo di alimentazione possono infortunarsi seriamente.
 - Scollegare il dispositivo durante i temporali o se non viene utilizzato per un lungo periodo.
 - La presa di corrente deve essere installata vicino all'apparecchio e deve essere facilmente accessibile.
 - Non sovraccaricare le prese CA, né le prolunghe. Il sovraccarico può causare incendi o scariche elettriche.
 - I dispositivi di classe 1 devono essere collegati a una presa di rete con connessione di messa a terra di protezione.
 - I dispositivi con struttura di classe 2 non richiedono un collegamento a terra.
 - Afferrare sempre la spina quando la si estrae dalla presa di rete. Non tirare il cavo di alimentazione.
Ciò può causare un cortocircuito.
 - Non utilizzare un cavo o una spina di alimentazione danneggiati o una presa non stabile. Tale azione potrebbe provocare incendi o scariche elettriche.
 28. Se il prodotto contiene o viene consegnato con un telecomando contenente batterie a bottone:
Avvertenza:
 - "Non ingerire la batteria, pericolo di ustioni chimiche" o funzionamento equivalente.
 - (Il telecomando in dotazione con) Il presente prodotto contiene una pila a bottone. Se ingerita, la batteria può causare gravi ustioni interne in sole 2 ore e portare alla morte.
 - Tenere le batterie, nuove o usate, fuori dalla portata dei bambini.
 - Se il vano batteria non si chiude completamente, interrompere l'uso del dispositivo e tenerlo fuori della portata dei bambini.
 - Se si teme che le batterie possano essere state ingerite o essere venute a contatto con qualsiasi parte interna del corpo, contattare immediatamente un medico.
 29. Precauzioni d'uso delle batterie:
 - Pericolo di esplosione se la batteria viene sostituita in modo errato. Sostituire solo con batterie dello stesso tipo o equivalenti.
 - Non sottoporre le batterie a temperature estreme alte o basse o a bassa pressione dell'aria ad alta quota durante l'uso, lo stoccaggio o il trasporto.
 - La sostituzione con una batteria di tipo errato può provocare un'esplosione o la perdita di liquidi o gas infiammabili.
 - Lo smaltimento di una batteria nel fuoco o in un forno caldo o lo schiacciamento o il taglio meccanico di una batteria possono provocare un'esplosione.
 - Lasciare una batteria in un ambiente circostante a temperatura estremamente elevata può provocare un'esplosione o una perdita di liquidi o gas infiammabili.
 - Una batteria soggetta a una pressione dell'aria estremamente bassa può provocare un'esplosione o una perdita di liquidi o gas infiammabili.
 - È necessario prestare attenzione agli aspetti ambientali legati allo smaltimento delle batterie.
- INSTALLAZIONE**
- Disimballare tutte le parti e rimuovere il materiale protettivo.
 - Non collegare l'unità alla rete elettrica prima di avere controllato la tensione di rete e prima che siano stati effettuati tutti gli altri collegamenti.

AVVERTENZA

Prodotto laser di classe 1

PRODOTTI LASER DI CLASSE 1 APPAREIL À LASER DE CLASSE 1 PRODUCTO LASER DE CLASSE 1	PERICOLO RADIAZIONE LASER INVISIBILE QUANDO VIENE APERTO E GLI INTERBLOCCHI SONO DIFETTOSI. EVITARE L'ESPOSIZIONE AL RAGGIO	
Questo prodotto contiene un dispositivo laser a bassa potenza.		

Avvertenza: Non toccare la lente.

	AVVERTENZA: durante la guida, l'ascolto di un lettore musicale personale può rendere l'ascoltatore meno consapevole dei potenziali pericoli, come ad esempio l'avvicinamento delle auto.
	AVVERTENZA: per prevenire possibili danni all'udito, evitare l'ascolto ad alto volume per periodi di tempo prolungati.

Accessori:

Cavo da USB a CC

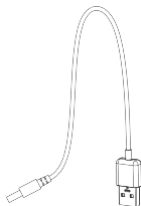

Auricolari stereo



2 batterie ricaricabili di tipo AA NI-Mh

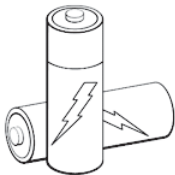

1. DESCRIZIONE DELL'UNITÀ

Posizione dei controlli principali

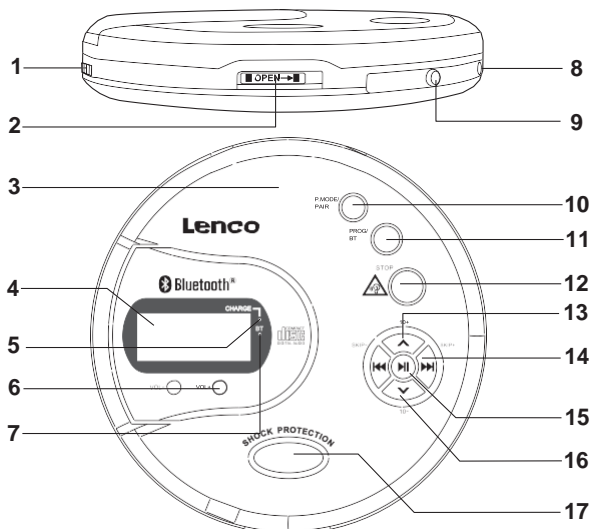

- | | |
|---|---|
| 1. Interruttore di CARICA | 10. Pulsante MODALITÀ/ASSOCIAZIONE |
| 2. Interruttore di APERTURA SPORTELLINO | 11. Pulsante PROGRAMMAZIONE / BT |
| 3. SPORTELLINO CD | 12. Pulsante INTERROMPI |
| 4. DISPLAY A CRISTALLI LIQUIDI | 13. Pulsante salta di 10 tracce in avanti / ^ |
| 5. Indicatore di CARICA | 14. Pulsante SALTA/CERCA >>> / <<<< |
| 6. Pulsante VOL-/VOL+ | 15. Pulsante RIPRODUZIONE/PAUSA >>>> |
| 7. Indicatore BT (Bluetooth) | 16. Pulsante salta di 10 tracce indietro / v |
| 8. JACK DI INGRESSO CC | 17. Finestrella TRANSPARENTE: mostra il disco inserito. |
| 9. JACK CUFFIE | |

2. FUNZIONE

Configurazione

Installazione della batteria per l'alimentazione CC

1. Installare le batterie come mostrato in figura.
Il vano batterie è situato nel lato inferiore dell'unità.
2. Il dispositivo utilizza 2 batterie ricaricabili di tipo AA NI-MH (incluse) o 2 batterie alcaline di tipo AA (non incluse)
3. Quando si installano le batterie ricaricabili, far scorrere l'interruttore di carica in posizione OFF.

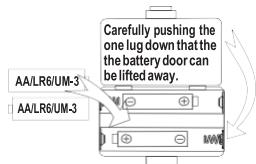

Spingendo con cautela l'aletta verso il basso, lo sportello della batteria potrà essere

sollevato. Ricarica della batteria ricaricabile

1. Per inserire le batterie ricaricabili, far scorrere l'interruttore di carica in posizione ON (assicurarsi che la batteria sia di tipo ricaricabile).
2. Utilizzando un cavo USB-DC (incluso), collegare il connettore USB all'adattatore di alimentazione USB
3. Collegare il connettore CC nella porta DC IN dell'unità. A questo punto l'unità avvierà il processo di carica.
4. L'indicatore CHARGE (In carica) si accende non appena viene avviato il processo di carica.
5. Quando l'indicatore CHARGE rosso si spegne, significa che le batterie sono completamente cariche. Al termine della carica, rimuovere il connettore CC dall'unità principale.

Avvertenza sulle batterie:

1. Se l'unità non viene utilizzata per periodi di tempo prolungati, rimuovere le batterie.
2. Assicurarsi di inserire le batterie rispettando la polarità corretta.
3. Utilizzare solamente batterie delle stesse dimensioni e dello stesso tipo.
4. Evitare di utilizzare insieme batterie vecchie assieme a quelle nuove.
5. Evitare di utilizzare insieme batterie alcaline, standard (zinco-carbonio) o ricaricabili (nicel-cadmio).
6. Evitare lo smaltimento delle batterie gettandole nelle fiamme o esponendole all'acqua.
7. Evitare di aprire/riscaldare le batterie.
8. Evitare la messa in carica di batterie monouso.

Collegamento dell'adattatore di alimentazione (non incluso) per l'alimentazione CA

La presente unità può essere alimentata tramite un adattatore CA (non incluso) con una tensione in ingresso CA pari a 220-240 V 50Hz e una tensione in uscita CC pari a minimo 5 V 1000 mA

1. Collegare l'estremità piccola dell'adattatore di alimentazione al connettore jack d'ingresso CC dell'unità e collegare il corpo dell'adattatore a una presa CA facendo attenzione.
2. Rimuovere le batterie in caso di collegamento dell'adattatore

Collegamento degli auricolari come uscita audio dell'unità

Inserire gli auricolari nell'unità come mostrato in figura.





Selezione della modalità CD o di trasmissione via BT

All'accensione dell'unità, la modalità predefinita è CD. e tenere premuto il pulsante PROG/BT per attivare o disattivare la modalità BT (trasmissione via Bluetooth)

Utilizzo del volume

Premere il pulsante VOL +/- VOL per aumentare o diminuire l'audio del volume.

Nota:

1. Al raggiungimento del livello di volume 23, il simbolo di avvertenza  lampeggerà per circa 7 secondi. Dopo i suddetti 7 secondi il simbolo rimarrà costantemente acceso, il che significa che il livello del volume verrà bloccato e non potrà essere aumentato.
2. Se si desidera superare il livello di volume 23 per riprodurre la propria musica preferita ad un livello più alto, premere una volta il pulsante stop entro i 7 secondi in cui il simbolo di avvertenza lampeggia. A questo punto, il simbolo di avvertenza del volume  scomparirà.
3. Ora sarà possibile premere il pulsante VOL+ per aumentare il volume. Quando il simbolo di avvertenza  si accende in modo fisso, la funzione del pulsante STOP riprende a funzionare normalmente.

Funzionamento con CD

L'unità è concepita per riprodurre CD recanti tali logo di identificazione. Nel caso in cui i CD non siano conformi agli standard, quest'ultimi potrebbero non essere riprodotti correttamente.

Riproduzione del CD

1. Osservare la pagina precedente dedicata alla configurazione.
2. Far scorrere l'interruttore DOOR OPEN per aprire lo sportello CD e inserire il disco nell'apposita sede.
3. Chiudere lo sportello CD e premere il pulsante di riproduzione/pausa **▶H** per avviare la riproduzione.
4. Il display mostrerà le informazioni sul disco

Utilizzo della funzione salta / cerca / 10+ / 10-

1. Premere i pulsanti **▶▶I** / **I◀◀** per saltare alla traccia successiva/precedente.
2. Premere e tenere premuti i pulsanti **▶▶I** / **I◀◀** per cercare rapidamente in avanti o indietro la traccia desiderata.
3. Premere i pulsanti **10+ / 10-** per saltare di 10 tracce in avanti o indietro.

Utilizzo della funzione pausa / stop

1. **Pausa:** durante la riproduzione di un CD, premere una volta il pulsante di RIPRODUZIONE/PAUSA **▶H** per passare alla modalità pausa e premere di nuovo lo stesso pulsante **▶H** per riprendere la riproduzione.
2. **Stop:** premere una volta il pulsante STOP per fermare la riproduzione del CD e premere di nuovo il pulsante STOP per spegnere l'unità.

Uso della funzione Riprendi

La funzione Riprendi ricorda la traccia interrotta e il punto in cui è stata interrotta. Quando si riavvia la riproduzione, il lettore riprende automaticamente dallo stesso punto in cui è stata arrestata.

1. Per utilizzare la funzione Riprendi, premere due volte il pulsante **Stop**. Il lettore si spegne. Per riprendere l'ascolto dal punto in cui è stato interrotto, premere una volta il pulsante
RIPRODUZIONE/PAUSA **▶H**.

Se si preme il pulsante **Stop** una sola volta, il lettore si arresta, ma non si spegne. Se si preme il pulsante RIPRODUZIONE/PAUSA **▶H** per riavviare la riproduzione, il lettore annulla la funzione Riprendi e avvia la riproduzione dal brano 01.

Utilizzo della funzione modalità: Ripeti 1 / ripeti tutto / intro / casuale

Durante la riproduzione di un CD, premere il pulsante P.MODE per selezionare varie modalità.

1. **Ripeti 1 traccia:** premere il pulsante P.MODE finché **↺1** non viene mostrato sul display per la riproduzione della traccia corrente in modo continuo.
2. **Ripeti tutte le tracce:** premere il pulsante P.MODE finché **↺ALL** non viene mostrato sul display per la riproduzione di tutte le tracce del disco in modo continuo.
3. **Riproduzione dell'intro:** premere il pulsante P.MODE finché **INTRO** non viene mostrato sul display per la riproduzione dei primi 10 secondi di ciascuna traccia.
4. **Riproduzione casuale:** premere il pulsante P.MODE finché **SHUFF** non viene mostrato sul display per la riproduzione delle tracce in ordine casuale.

Utilizzo della funzione di programmazione: programmazione delle tracce specifiche da

riprodurre

1. Passare alla modalità di interruzione premendo il pulsante STOP per interrompere la riproduzione.
2. Premere il pulsante PROG per passare alla modalità di programmazione.
3. Quando l'indicatore della programmazione inizia a lampeggiare, premere il pulsante SKIP-/+ per cercare la traccia desiderata, quindi premere di nuovo il pulsante PROG per salvare la programmazione.
4. Ripetere i passaggi 2 - 3 per programmare fino a 20 tracce.
5. Infine, premere il pulsante di RIPRODUZIONE/PAUSA ►H per avviare la riproduzione delle tracce specifiche nell'ordine programmato.
6. Cancellazione della programmazione: premere due volte il pulsante STOP per cancellare l'ordine programmato.

Protezione ANTIURTO (sistema anti-salto digitale) solo per CD

Questo lettore CD è dotato di un sistema anti-salto integrato che riduce il salto del CD, utile quando si usa il lettore CD mentre ci si sposta in auto o a piedi. Seguire i passaggi che seguono per attivare e comprendere il sistema anti-salto.

L'unità attiva la funzione ANTIURTO automaticamente. Quando il CD viene riprodotto per alcuni secondi, l'indicatore Anti-Shock (anti-salto) si riempie per indicare che i segnali musicali sono salvati nella memoria. Quando la memoria è piena. La rotazione del disco diminuisce per risparmiare il consumo energetico.



Se il lettore CD è soggetto a vibrazioni durante la riproduzione, le barre spariranno una dopo l'altra. Durante la vibrazione, la musica dovrebbe continuare a riprodurre i segnali memorizzati fino a quando il lettore CD è in grado di leggere correttamente i dati musicali dal disco. In tale circostanza, l'indicatore probabilmente mostrerà meno barre, indicando che i segnali musicali salvati in memoria sono bassi.



Nota: La funzione anti-salto fornisce un'uscita audio continua quando l'unità è soggetta a urti o vibrazioni. Non compenserà gli errori derivanti dall'uso di dischi difettosi, graffiati o sporchi.

Utilizzo tramite trasmissione Bluetooth

Associazione con un dispositivo Bluetooth

1. Osservare la pagina precedente dedicata alla configurazione.
2. Fare riferimento alla sezione dedicata alla Riproduzione del CD per riprodurre dei CD.
3. Premere e tenere premuto il pulsante BT finché bt non viene mostrato sul display per la trasmissione BT.
4. L'indicatore Bluetooth lampeggerà rapidamente in blu, l'unità passa alla modalità di associazione e inizierà a cercare i dispositivi.
5. Attivare la funzione Bluetooth del dispositivo esterno
Nota: La distanza effettiva tra il dispositivo esterno e questo apparecchio deve essere di 10 metri (30 piedi)
6. Durante l'associazione, tenere il dispositivo esterno alla distanza indicata in precedenza dall'unità.
7. Una volta eseguite correttamente l'associazione e la connessione, l'indicatore Bluetooth si accende e il dispositivo esterno emette un segnale acustico di conferma.

Riproduzione dell'audio in modalità wireless

1. Dopo aver eseguito correttamente l'associazione, premere il pulsante di RIPRODUZIONE/PAUSA per avviare la riproduzione della musica.
2. Premere i pulsanti SKIP-/+ per riprodurre altre tracce.
3. Successivamente, l'audio verrà riprodotto attraverso il dispositivo Bluetooth connesso e potrà essere ascoltato attraverso gli auricolari o le cuffie collegate all'unità.

Nota: Nel caso in cui l'associazione non abbia avuto esito positivo, tenere premuto il pulsante P.MODE/PAIR una volta per eseguire di nuovo la connessione.

Riproduzione attraverso un sistema audio domestico, opzionale

Utilizzare il cavo audio (non incluso) per collegare un'estremità all'uscita phone dell'unità mentre l'altra estremità alla linea esterna del sistema audio domestico (Audio in/Aux in). Dopo il collegamento, l'audio potrà essere ascoltato attraverso il proprio sistema audio domestico.

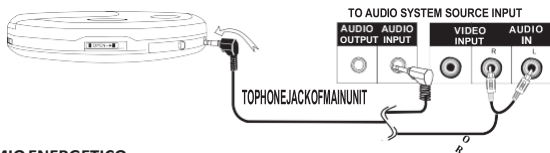

RISPARMIO ENERGETICO

Se l'unità non viene utilizzata per 30 minuti, si spegnerà automaticamente.

3. SPECIFICHE

LETTORE CD / MP3 PORTATILE	CD-300BK
Riproduce dischi	CD audio e dischi MP3
Protezione antiurto	CD Audio = 45 secondi, dischi MP3 = 120 secondi
Connettore di uscita	Presca per cuffie da 3,5 mm
Adattatore per tensione di rete	5 V CC minimo 1000 mA (non incluso)
Batteria	2 batterie ricaricabili di tipo AA da 1,2 V (non incluse)
Trasmissione BT	Distanza max. 10 m



AVVERTENZA: L'esposizione prolungata a suoni forti provenienti da lettori musicali personali può causare la perdita dell'udito temporanea o permanente.

1. Garanzia

Lenco offre assistenza e garanzia in conformità con la legge europea, il che significa che in caso di riparazioni (sia durante che dopo il periodo di garanzia) è necessario contattare il rivenditore locale.

Nota importante: Non è possibile inviare direttamente a Lenco i prodotti da riparare.

Nota importante: Qualora l'unità venga aperta o manomessa in qualsiasi modo da un centro di assistenza non riconosciuto, la garanzia decadrà.

Questo dispositivo non è adatto per l'uso professionale. Qualora l'unità venga utilizzata per scopi professionali, tutti gli obblighi del produttore derivanti dalla garanzia saranno annullati.

2. Clausola di esclusione di responsabilità

Il firmware e/o i componenti hardware vengono aggiornati regolarmente. Pertanto, è possibile che alcune parti relative a istruzioni, specifiche e immagini contenute nella presente documentazione siano diverse da quanto riscontrato nel singolo caso. Tutte le descrizioni incluse in questa guida sono fornite a puro titolo illustrativo e non si applicano necessariamente alla specifica situazione. Nessun diritto legale o contrattuale può derivare dalle descrizioni contenute nel presente libretto di istruzioni.

3. Smaltimento al termine della vita utile del dispositivo



Questo simbolo indica che in Europa è vietato gettare il relativo prodotto elettrico o la batteria tra i rifiuti domestici. Per il corretto smaltimento al termine della vita utile del prodotto e della batteria, attenersi alle normative locali vigenti in materia di trattamento dei rifiuti da apparecchiature elettriche ed elettroniche e delle batterie. In tal modo si contribuisce a salvaguardare le risorse naturali e a migliorare gli standard per la protezione dell'ambiente nell'ambito del trattamento dei rifiuti da apparecchiature elettriche ed elettroniche (Direttiva RAEE).

4. DICHIARAZIONE DI CONFORMITÀ

Il fabbricante, Commaxx, dichiara che il tipo di apparecchiatura radio [Lenco CD-300] è conforme alla direttiva 2014/53/UE. Il testo completo della dichiarazione di conformità UE è disponibile al seguente indirizzo Internet:

https://commaxx-certificates.com/doc/cd-300_doc.pdf

Tipo RF	Intervallo di frequenze (MHz)	Potenza (dBm)
Bluetooth	2402-2480	< 6

5. Assistenza

Per ulteriori informazioni e accesso all'helpdesk, visitare il sito www.lenco.com
Commaxx B.V. Wiebachstraat 37, 6466 NG Kerkrade, Paesi Bassi