

# Lenco

Model: PA-100BK



User manual-IPX4 Bluetooth Party Speaker with wireless microphone

Gebruikershandleiding-IPX4 Party-speaker met draadloze microfoon

Bedienungsanleitung-IPX4 Bluetooth Party Speaker mit drahtlosem Mikrofon

Manuel d'utilisation - Enceinte Bluetooth festive IPX4 avec microphone sans fil

Manual de usuario - Altavoz de fiesta Bluetooth IPX4 con micrófono inalámbrico

Brugervejledning – IPX4 Bluetooth-partyhøjtaler med trådløs mikrofon

Användarmanual – kompakt IPX4 Bluetooth Party-högtalare med trådlös mikrofon

Index	
English .....	3
Nederlands.....	13
Deutsch .....	27
Français .....	38
Español.....	50
Dansk .....	62
Svenska .....	73

**CAUTION:**

Usage of controls or adjustments or performance of procedures other than those specified herein may result in hazardous radiation exposure.

**PRECAUTIONS BEFORE USE**

---

**KEEP THESE INSTRUCTIONS IN MIND:**

1. Do not cover or block any ventilation openings. When placing the device on a shelf, leave 5 cm (2") free space around the whole device.
2. Install in accordance with the supplied user manual.
3. Keep the device away from heat sources such as radiators, heaters, stoves, candles and other heat-generating products or naked flame. The device can only be used in moderate climates. Extremely cold or warm environments should be avoided. Working temperature between 0° and 35°C.
4. Avoid using the device near strong magnetic fields.
5. Electrostatic discharge can disturb normal usage of this device. If so, simply reset and restart the device following the instruction manual. During file transmission, please handle with care and operate in a static-free environment.
6. Warning! Never insert an object into the product through the vents or openings. High voltage flows through the product and inserting an object can cause electric shock and/or short circuit internal parts. For the same reason, do not spill water or liquid on the product.
7. Although this device is manufactured with the utmost care and checked several times before leaving the factory, it is still possible that problems may occur, as with all electrical appliances. If you notice smoke, an excessive build-up of heat or any other unexpected phenomena, you should disconnect the plug from the main power socket immediately.
8. This device must operate on a power source as specified on the specification label. If you are not sure of the type of power supply used in your home, consult your dealer or local power company.
9. Keep away from animals. Some animals enjoy biting on power cords.
10. To clean the device, use a soft dry cloth. Do not use solvents or petrol based fluids. To remove severe stains, you may use a damp cloth with dilute detergent.
11. The supplier is not responsible for damage or lost data caused by malfunction, misuse, modification of the device or battery replacement.
12. Do not interrupt the connection when the device is formatting or transferring files. Otherwise, data may be corrupted or lost.
13. If the unit has USB playback function, the USB memory stick should be plugged into the unit directly. Don't use an USB extension cable because it can cause

interference resulting in failing of data.

14. The rating label has been marked on the bottom or back panel of the device.
15. This device is not intended for use by people (including children) with physical, sensory or mental disabilities, or a lack of experience and knowledge, unless they're under supervision or have received instructions about the correct use of the device by the person who is responsible for their safety.
16. This product is intended for non professional use only and not for commercial or industrial use.
17. Make sure the unit is adjusted to a stable position. Damage caused by using this product in an unstable position vibrations or shocks or by failure to follow any other warning or precaution contained within this user manual will not be covered by warranty.
18. Never remove the casing of this device.
19. Never place this device on other electrical equipment.
20. Do not allow children access to plastic bags.
21. Only use attachments/accessories specified by the manufacturer.
22. Refer all servicing to qualified service personnel. Servicing is required when the device has been damaged in any way, such as the power supply cord or the plug, when liquid has been spilled or objects have fallen into the device, when the device has been exposed to rain or moisture, does not operate normally, or has been dropped.
23. Long exposure to loud sounds from personal music players may lead to temporary or permanent hearing loss.
24. If the product is delivered with power cable or AC power adaptor:
  - If any trouble occur, disconnect the AC power cord and refer servicing to qualified personnel.
  - Don't step on or pinch the power adaptor. Be very careful, particularly near the plugs and the cable's exit point. Do not place heavy items on the power adaptor, which may damage it. Keep the entire device out of children's reach! When playing with the power cable, they can seriously injure themselves.
  - Unplug this device during lightning storms or when unused for a long period.
  - The socket outlet must be installed near the equipment and must be easily accessible.
  - Do not overload ac outlets or extension cords. Overloading can cause fire or electric shock.
  - Devices with class 1 construction should be connected to a main socket outlet with a protective earthed connection.
  - Devices with class 2 construction do not require a earthed connection.
  - Always hold the plug when pulling it out of the main supply socket. Do not pull the power cord. This can cause a short circuit.
  - Do not use a damaged power cord or plug or a loose outlet. Doing so may

result in fire or electric shock.

25. If the product contains or is delivered with a remote control containing coin/cell batteries:

Warning:

- “Do not ingest battery, Chemical Burn Hazard” or equivalent warning.
- [The remote control supplied with] This product contains a coin/button cell battery. If the battery is swallowed, it can cause severe internal burns in just 2 hours and can lead to death.
- Keep new and used batteries away from children.
- If the battery compartment does not close securely, stop using the product and keep it away from children.
- If you think batteries might have been swallowed or placed inside any part of the body, seek immediate medical attention.

26. Caution about the use of Batteries:

- Danger of explosion if battery is incorrectly replaced. Replace only with the same or equivalent type.
- Battery cannot be subjected to high or low extreme temperatures, low air pressure at high altitude during use, storage or transportation.
- Replacement of a battery with an incorrect type that can result in an explosion or the leakage of flammable liquid or gas.
- Disposal of a battery into fire or a hot oven, or mechanically crushing or cutting of a battery, that can result in an explosion.
- Leaving a battery in an extremely high temperature surrounding environment that can result in an explosion or that leakage of flammable liquid or gas.
- A battery subjected to extremely low air pressure that may result in an explosion or the leakage of flammable liquid or gas.
- Attention should be drawn to the environmental aspects of battery disposal.

## **INSTALLATION**

- Unpack all parts and remove protective material.
- Do not connect the unit to the mains before checking the mains voltage and before all other connections have been made.

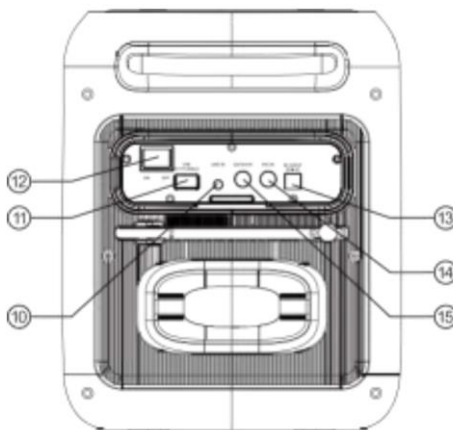
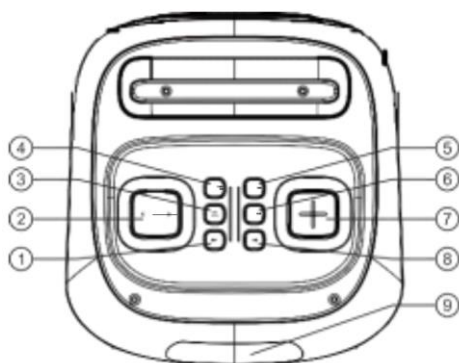

1. PREV: Press this key to go to the previous track in USB/BT mode.
2. VOLUME -: To decrease the levels.
3. ▶||/TWS: Press to play/pause a track.  
Press and hold to TWS (true wireless stereo) mode on or off.
4. STANDBY/LIGHT: Press and hold to Standby ON or OFF. Press to change the light mode between LED1, LED2, LED3, LED4, OFF.
5. SOURCE: Press to change the source between USB, BT, LINE
6. MENU: Press this key to change the menu between MIC/GUITAR VOLUME, ECHO VOLUME, BASS, TREBLE, X.BASS, White flashing lamp.  
Display “ ꞁ ꞁ ꞁ ” mean for MIC/GUITER VOL 10, press “-/+” to adjust 0-30.  
Display “ Ꞃ ꞁ ” mean for ECHO VOL 10, press “-/+” to adjust 0-30.  
Display “ ꞃ ꞁ ” mean for BASS 00, press “-/+” to adjust ± 6 dB.  
Display “ Ꞅ ꞁ ” mean for TREBLE 00, press “-/+” to adjust ± 6 dB.  
Display “ ꞅ ꞁ ” mean for X.BASS on, press “-/+” to on or off.  
Display “ Ꞇ ꞁ ” mean for White flashing lamp on, press “-/+” to on or off.
7. VOLUME +: To increase the levels.
8. NEXT: Press this key to go to the next track in USB/BT mode.
9. LED DISPLAY: Display speaker status.
10. LINE IN: Line input socket
11. USB: USB input socket  
Important: The USB port is intended only for data transfer only, other devices cannot be used with this USB connection. The use of USB extension cords is not recommended.
12. POWER SWITCH: Switch power between ON or OFF.
13. DC INPUT: DC input socket.
14. MIC: Wired microphone input socket
15. GUITAR: Guitar input socket

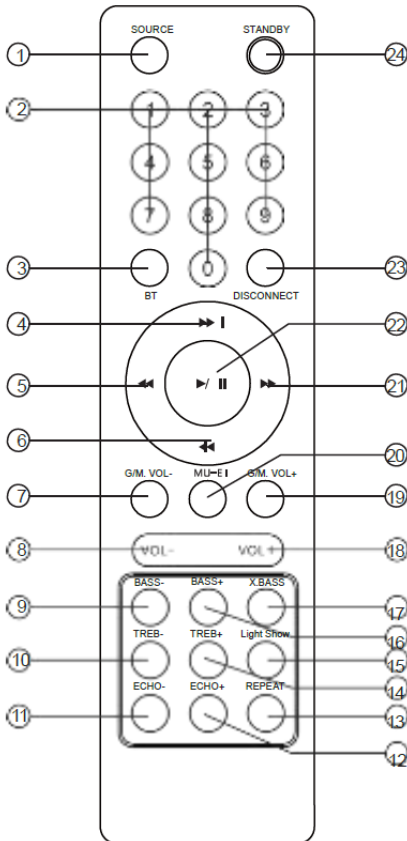

- 1) **SOURCE**  
Press to change the source between USB, LINE, BT.
- 2) **0~9 NUMERIC KEYS** These keys are used to play a track directly in USB source mode.  
Formatting; 'Eg: To' 'key "1"' 'by "2"'.
- 3) **BT** Press to enter Bluetooth pairing mode.
- 4) **▶▶**  
Play the next song by pressing "▶▶" at USB/BT input mode.
- 5) **◀◀**  
Fast rewind a song by pressing "◀◀" at USB input mode.
- 6) **◀◀◀**  
Play the previous song by pressing "◀◀◀" at USB/BT input mode.
- 7) **GUITAR/MIC VOL-**  
To decrease the guitar and MIC volume.
- 8) **VOL-** To decrease the volume.
- 9) **BASS-** To decrease the bass effect.
- 10) **TREB-**  
To decrease the Treble effect.
- 11) **ECHO-**  
To decrease the echo effect
- 12) **ECHO+** To increase the echo effect
- 13) **REPEAT** Choose repeat mode by pressing "REPEAT" at USB input mode.  
Repeat Formatting; random, single, all
- 14) **TREB+** To increase the Treble effect.
- 15) **LED SHOW** To change the light mode between LED1, LED2, LED3, LED4, OFF
- 16) **BASS+**  
To increase the bass effect.
- 17) **X.BASS**  
Press this key to turn ON/OFF the extra bass effect.
- 18) **VOL+** To increase the volume.
- 19) **GUITAR/MIC VOL+**  
To increase the GUITER and MIC volume.
- 20) **MUTE** Press this key to MUTE/UNMUTE the speaker volume.
- 21) **▶▶▶**  
Fast forward song by pressing "▶▶▶" at USB input mode.
- 22) **▶||**  
Play/pause in USB/BT mode.
- 23) **DISCONNECT** In BT, Press to disconnect and pair with a new device.
- 24) **STANDBY**  
Stand by ON/OFF key.

**Bluetooth pair and connect**

- Turn off any Bluetooth devices previously paired (linked) with this unit.
- Turn on the Bluetooth features on your phone or music player.
- Turn on and set this unit to Bluetooth mode. The flashing: “BL” on LED display indicates it is in pairing mode.
- Set your phone or music player to search for Bluetooth devices.
- Select “Lenco PA-100” from search results on your phone or music player.
- Select OK or YES to pair this unit with your phone or music player.
- If protected, enter 0000 for passkey steady BT on LED display indicates successful connection.

**TWS (True Wireless Stereo) mode**

1. Turn on 2 speakers and select input mode Bluetooth on both units.
2. Press “TWS” key on speaker set for 2 seconds, it will show “E 01” on display, TWS is connecting to another speaker equipment and will connect successfully after a sound indication or display shows “BL”
3. Turn on your Bluetooth feature on your mobile phone to search Bluetooth devices and select “Lenco PA-100” from the search result, select OK or YES to pair this unit with your mobile phones and a steady “BT” on display will indicate the connection is successful and can play any music from your mobile phones
4. Press “TWS” key on speaker unit for 2 seconds and it will turn off TWS features after shows “E 0F” on display.

**BATTERY**

In AC (power) mode the battery will automatically charge. A flashing battery being charged will be shown on the display. When fully charged it will stop flashing.

In DC (battery) mode a battery indicator will be shown on the display. When the battery indicator shows the battery is nearly empty, the speaker needs to be recharged.

**Warning:**

- If you encounter playback issues or are unable to play media from a USB stick, we recommend formatting the USB stick in FAT32 format before use.
- Please do not attempt to connect external HDD devices to the USB port. The USB port is designed for use with USB sticks, preferably USB 2.0 sticks (not 100% compatible with USB 3.0 or 3.1)



**SPECIFICATION**

Frequency Response	38Hz-20KHz
Power Source	100-240V~, 60/50Hz
Power Consumption	100W
Output power	100W
Bluetooth	V5.0
Unit Size (W x D x H)	24.6x25.8x31cm
Tweeter size	1 x 1 inch
Subwoofer size	1 x 6.5 inch
Unit weight	4.6kg
Working Temperature	10-40 °C

- The specification presents only as a reference. The value of weight and size are approximation.
- Our product is improved ceaselessly and the specification and function may be changed without prior notice.

## Power supply adaptor (For EU only)

Manufacturer: GUANGZHOU GUANG ER ZHONG ELECTRONIC TECHNOLOGY CO.,LTD

Model number: GPUSW2003000WD00

Use only the power supply listed in the user instructions

Information	Value and and precision
Manufacturers name or trade mark, commercial registration and address	
Model Identifier	20V/3A
Input voltage	AC 100-240V
Input AC frequency	50/60 Hz
Output voltage	20 V
Output current	3 A
Output Power	60 W
Average active efficiency	88 %
Efficiency at low load (10%)	85 %
No load Power consumption	0.15W

## Accessories-included

Remote control

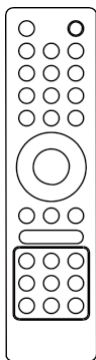

Wireless Microphone

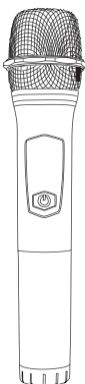

User manual

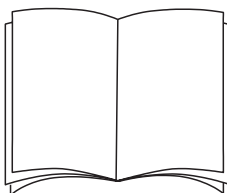

AC adapter

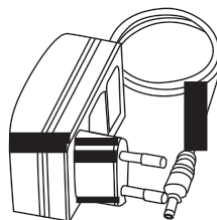

**1. Guarantee**

Lenco offers service and warranty in accordance to European law, which means that in case of repairs (both during and after the warranty period) you should contact your local dealer.

Important note: It is not possible to send products that need repairs to Lenco directly.

Important note: If this unit is opened or accessed by a non-official service center in any way, the warranty expires.

This device is not suitable for professional use. In case of professional use, all warranty obligations of the manufacturer will be voided.

**2. Disclaimer**

Updates to Firmware and/or hardware components are made regularly. Therefore some of the instruction, specifications and pictures in this documentation may differ slightly from your particular situation. All items described in this guide for illustration purposes only and may not apply to particular situation. No legal right or entitlements may be obtained from the description made in this manual.

**3. Disposal of the Old Device**



This symbol indicates that the relevant electrical product or battery should not be disposed of as general household waste in Europe. To ensure the correct waste treatment of the product and battery, please dispose them in accordance to any applicable local laws of requirement for disposal of electrical equipment or batteries. In so doing, you will help to conserve natural resources and improve standards of environmental protection in treatment and disposal of electrical waste (Waste Electrical and Electronic Equipment Directive).

**4. DECLARATION OF CONFORMITY**

Hereby, Commaxx declares that the radio equipment type [Lenco PA-100] is in compliance with directive 2014/53/EU. The full text of the EU declaration of conformity is available at the following internet address:

[https://commaxx-certificates.com/doc/pa-100\\_doc.pdf](https://commaxx-certificates.com/doc/pa-100_doc.pdf)

Type RF	Frequency range (MHz)	Power (dBm)
Bluetooth	2402-2480	<6

## 5. Service

For more information and helpdesk support, please visit [www.lenco.com](http://www.lenco.com)  
Commaxx B.V. Wiebachstraat 37, 6466 NG Kerkrade, The Netherlands

**VOORZICHTIG:**

Het gebruik van bedieningen of afstellingen of het uitvoeren van procedures anders dan hierin gespecificeerd, kan leiden tot blootstelling aan gevaarlijke straling.

**VOORZORGSMAATREGELEN VÓÓR GEBRUIK**

---

**NEEM MET DE VOLGENDE INSTRUCTIES IN ACHT:**

1. Bedek of blokkeer geen van de ventilatieopeningen. Als u het apparaat op een schap plaatst, dient u voor 5 cm (2") vrije ruimte rondom het gehele apparaat te zorgen.
2. Installeer in overeenstemming met de meegeleverde gebruikshandleiding.
3. Houd het apparaat uit de buurt van warmtebronnen zoals radiatoren, kachels, fornuizen, kaarsen en andere warmtegenererende producten of open vuur. Het apparaat kan alleen worden gebruikt in gematigde klimaten. Extreem koude of warme omgevingen dienen te worden vermeden. Bedrijfstemperatuur tussen 0° en 35°C.
4. Gebruik het apparaat niet in de buurt van krachtige magnetische velden.
5. Elektrostatische ontlading kan de normale werking van dit apparaat verstoren. In dit geval kunt u het apparaat gewoon resetten en opnieuw starten volgens de gebruiksaanwijzingen. Wees voorzichtig tijdens bestandsoverdracht en voer dit uit in een omgeving zonder statische interferentie.
6. Waarschuwing! Steek geen voorwerpen in het product via de ventilatie- of andere openingen. Er is hoge spanning aanwezig in het product en als u er een voorwerp insteekt, kan dat tot elektrische schokken en/of kortsluiting van de interne onderdelen leiden. Laat om dezelfde reden geen water of vloeistof op het product terechtkomen.
7. Al is dit apparaat met de grootste zorg vervaardigd en meerdere keren gecontroleerd voordat deze de fabriek verlaat, is het toch mogelijk dat er problemen optreden, zoals bij alle elektrische apparaten. Als u rook, overmatige warmteontwikkeling of andere onverwachte verschijnselen constateert, dient u onmiddellijk de stekker uit het stopcontact te trekken.
8. Dit apparaat moet van stroom worden voorzien door een bron zoals gespecificeerd op het nominale specificatielabel. Als u niet zeker weet welk type stroomvoorziening in uw huis wordt gebruikt, neem dan contact op met uw dealer of het plaatselijke energiebedrijf.
9. Houd uit de buurt van dieren. Sommige dieren knauwen graag aan voedingskabels.
10. Gebruik een zachte, droge doek om het apparaat schoon te maken. Gebruik geen oplosmiddelen of vloeistoffen op benzinebasis. U kunt een vochtige doek met verdund schoonmaakmiddel gebruiken om hardnekkige vlekken te verwijderen.

11. De leverancier is niet verantwoordelijk voor schade of verlies van gegevens veroorzaakt door storing, misbruik, modificatie van het apparaat of vervanging van de batterij.
12. Zorg ervoor de verbinding niet te verbreken terwijl het apparaat bezig is met formatteren of bestandsoverdracht. Gegevens kunnen anders corrupt of verloren raken.
13. Als het apparaat een USB-afspeelfunctie heeft, moet de USB-geheugenstick rechtstreeks in het apparaat worden gestoken. Gebruik geen USB-verlengsnoer, omdat deze interferentie kan veroorzaken waardoor uw gegevens verloren kunnen gaan.
14. Het nominale specificatielabel is te vinden op het onder- of achterpaneel van het apparaat.
15. Dit product is niet bestemd voor gebruik door personen (waaronder kinderen) met verminderde fysieke, zintuiglijke of mentale capaciteiten, of met een tekort aan kennis en ervaring, tenzij een persoon verantwoordelijk voor hun veiligheid toezicht houdt of instructies heeft gegeven voor het correcte gebruik van het apparaat.
16. Dit product is uitsluitend bedoeld voor niet-professioneel gebruik en niet voor commercieel of industrieel gebruik.
17. Zorg ervoor dit apparaat op een stabiele plek te plaatsen. Beschadigingen veroorzaakt door het gebruik van dit apparaat in een onstabiele positie, trillingen of schokken of door het niet opvolgen van andere waarschuwingen of voorzorgsmaatregelen beschreven in deze gebruikshandleiding, worden niet gedekt door de garantie.
18. Verwijder nooit de behuizing van dit apparaat.
19. Plaats dit apparaat nooit op andere elektrische apparatuur.
20. Houd plastic zakken uit de buurt van kinderen.
21. Gebruik alleen uitbreidingen/accessoires gespecificeerd door de fabrikant.
22. Laat alle reparaties over aan bevoegd onderhoudspersoneel. Reparatie is vereist wanneer het apparaat op enigerlei wijze is beschadigd, zoals een beschadigde voedingskabel of stekker, wanneer vloeistof is gemorst of voorwerpen in het apparaat zijn gevallen, wanneer het apparaat is blootgesteld aan regen of vocht, niet normaal functioneert of is gevallen.
23. Langdurige blootstelling aan harde geluiden van persoonlijke muzikspelers kan leiden tot tijdelijk of permanent gehoorverlies.
24. Als het product wordt geleverd met een voedingskabel of AC-stroomadapter:
  - Als er problemen optreden, koppel de AC-voedingskabel dan los en laat reparaties over aan bevoegd personeel.
  - Niet op de stroomadapter gaan staan of deze indrukken. Wees zeer voorzichtig, vooral in de buurt van de stekkers en waar de kabel uit het apparaat komt. Plaats geen zware voorwerpen op de stroomadapter, om beschadiging ervan te voorkomen. Houd het gehele apparaat buiten bereik

van kinderen! Wanneer kinderen met de voedingskabel spelen, kunnen zij ernstig letsel oplopen.

- Koppel dit apparaat los tijdens onweer of wanneer deze voor een lange periode niet wordt gebruikt.
- Het stopcontact moet in de buurt van de apparatuur zijn geïnstalleerd en eenvoudig te bereiken zijn.
- Zorg ervoor stopcontacten of verlengsnoeren niet te overbelasten. Overbelasting kan tot brand of elektrische schokken leiden.
- Apparaten met een klasse 1 constructie moeten worden aangesloten op een stopcontact met een beschermende aardeverbinding.
- Apparaten met een klasse 2 constructie vereisen geen aardeverbinding.
- Houd altijd de stekker vast wanneer u deze uit het stopcontact trekt. Trek niet aan de voedingskabel. Dit kan anders een kortsluiting veroorzaken.
- Gebruik geen beschadigde voedingskabel of stekker of een los stopcontact. Dit kan anders leiden tot brand of elektrische schokken.

25. Als het product een afstandsbediening met knoop-/celbatterijen bevat of daarmee wordt geleverd:

Waarschuwing:

- "Batterij niet inslikken, gevaar op chemische brandwonden" of soortgelijke werking.
- [De afstandsbediening meegeleverd met] Dit product bevat een knoop-/celbatterij. Als de batterij wordt ingeslikt, kan deze in slechts 2 uur ernstige en zelfs fatale interne brandwonden veroorzaken.
- Houd zowel nieuwe als verbruikte batterijen uit de buurt van kinderen.
- Als het batterijvak niet goed sluit, gebruik het product dan niet langer en houd het uit de buurt van kinderen.
- Als u denkt dat batterijen zijn ingeslikt of in een lichaamsdeel zijn geplaatst, dient u onmiddellijk medische hulp in te roepen.

26. Waarschuwing m.b.t. het gebruik van batterijen:

- Risico op ontploffing als de batterij incorrect is geïnstalleerd. Vervang alleen door hetzelfde of een gelijkwaardig type.
- Stel de batterij niet bloot aan extreem hoge of lage temperaturen of een lage luchtdruk op grote hoogte tijdens gebruik, opslag of transport.
- Vervanging van een batterij door een incorrect type kan leiden tot een ontploffing of de lekkage van ontvlambare vloeistoffen of gas.
- Verwijdering van een batterij in vuur of een hete oven of het mechanisch verpletteren of snijden van een batterij kan leiden tot een ontploffing.
- Laat een batterij nooit achter in omgevingen met extreem hoge temperaturen, anders kan dit leiden tot een ontploffing of de lekkage van ontvlambare vloeistoffen of gas.
- Stel een batterij nooit bloot aan een extreem lage luchtdruk, anders kan dit leiden tot een ontploffing of de lekkage van ontvlambare vloeistoffen of gas.

- Houd rekening met de impact op het milieu bij het afdanken van batterijen.

## **INSTALLATIE**

- Pak alle onderdelen uit en verwijder het beschermende materiaal.
- Sluit het apparaat niet aan op het lichtnet voordat de correcte netspanning is geverifieerd en alle andere aansluitingen tot stand zijn gebracht.



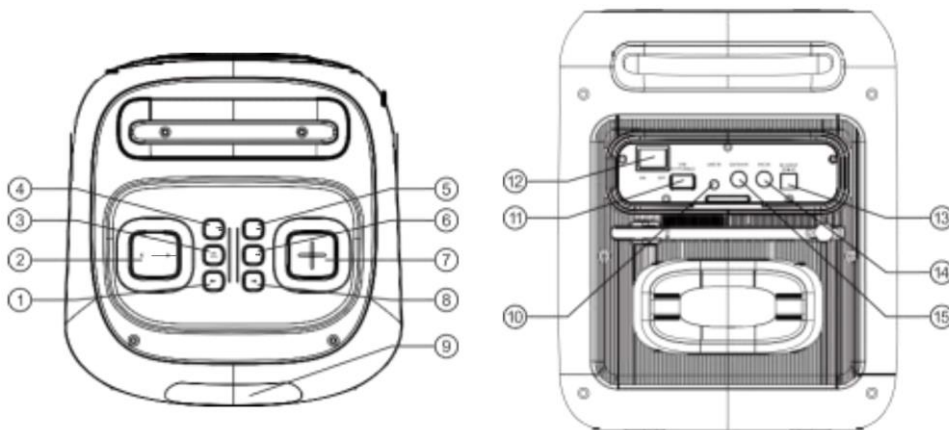

1. PREV: druk op deze toets om naar het vorige nummer te gaan in USB-/BT-modus.
2. VOLUME -: druk op deze toets om het volume te verlagen.
3. ►||/TWS: druk op deze toets om een nummer af te spelen/pauzeren.  
Houd deze toets ingedrukt om de TWS-modus (True Wireless Stereo) in of uit te schakelen.
4. STANDBY/LIGHT: houd deze toets ingedrukt om stand-by in of uit te schakelen. Druk op deze toets om de verlichtingsmodus te wijzigen tussen: LED1, LED2, LED3, LED4, OFF (UIT).
5. BRON: druk op deze toets van de bron te schakelen tussen USB, BT (BLUETOOTH) en LINE (LIJN).
6. MENU: druk op deze toets om van menu te schakelen tussen MIC/GUITAR VOLUME (MICROFOON-/GITAARVOLUME), ECHO VOLUME (ECHOVOLUME), BASS, TREBLE, X.BASS, wit knipperend lampje.  
Als "10" op het display wordt weergegeven, betekent dat MICROFOON-/GITAARVOLUME 10. Druk op de toetsen "-/+" om in te stellen tussen 0-30.  
Als "E" op het display wordt weergegeven, betekent dat ECHOVOLUME 10. Druk op de toetsen "-/+" om in te stellen tussen 0-30.  
Als "b" op het display wordt weergegeven, betekent dat BASS 00. Druk op de toetsen "-/+" om aan te passen met  $\pm 6$  dB.  
Als "E" op het display wordt weergegeven, betekent dat TREBLE 00. Druk op de toetsen "-/+" om aan te passen met  $\pm 6$  dB.  
Als "b-E" op het display wordt weergegeven, betekent dat X.BASS aan. Druk op de toetsen "-/+" om in of uit te schakelen.  
Als "F-E" op het display wordt weergegeven, betekent dat het wit knipperend lampje aan is. Druk op de toetsen "-/+" om in of uit te schakelen.
7. VOLUME +: druk op deze toets om het volume te verhogen.
8. VOLGENDE: druk op deze toets om naar het volgende nummer te gaan in USB-/BT-modus.
9. LED-DISPLAY: geeft de luidsprekerstatus weer.
10. LIJNINGANG: lijningangsaansluiting
11. USB: USB-ingangsaansluiting  
Belangrijk: De USB-poort is alleen bedoeld voor gegevensoverdracht, andere apparaten kunnen niet worden gebruikt met deze USB-aansluiting. Het gebruik van USB-verlengsnoeren wordt afgeraden.
12. AAN/UIT-SCHAKELAAR: schakel de stroom in of uit.
13. DC-ingang: DC-ingangsaansluiting.

14. MICROFOON: bedrade microfooningangsaanluiting.
15. GITAAR: gitaaringangsaanluiting.

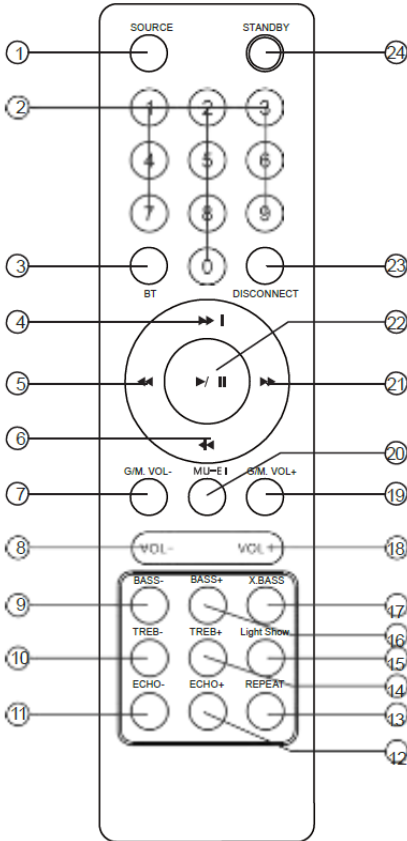

- 1) BRON  
Druk op deze toets van de bron te schakelen tussen USB, BT (BLUETOOTH) en LINE (LIJN).
- 2) NUMERIEKE TOETSEN 0-9 Deze toetsen worden gebruikt om een nummer rechtstreeks af te spelen in de USB-bron"modus. Indeling, bijvoorbeeld: naar 'toets "1"' 'via "2"'.  
3) BLUETOOTH Druk op deze toets om de bluetooth-koppelingsmodus te openen.
- 4) ►►  
Speel het volgende nummer af door op "►►" te drukken in de USB-/BLUETOOTH-ingangsmodus.
- 5) ◀◀  
Speel een nummer snel achteruit door op "◀◀" te drukken in de USB-ingangsmodus.
- 6) ◀◀◀  
Speel het vorige nummer af door op "◀◀◀" te drukken in de USB-/BLUETOOTH-ingangsmodus.
- 7) GUITAR/MIC VOL-  
Druk op deze toets om het gitaar- en microfoonvolume te verlagen.
- 8) VOL- Druk op deze toets om het volume te verlagen.
- 9) BASS- Druk op deze toets om het baseffect te verminderen.
- 10) TREB-  
Druk op deze toets om het treble-effect te verminderen.
- 11) ECHO-  
Druk op deze toets om het echo-effect te verminderen.
- 12) ECHO+ Druk op deze toets om het echo-effect te versterken.
- 13) HERHAAL Druk op deze toets om de herhaalmodus te selecteren door op "HERHAAL" te drukken in USB-ingangsmodus. Herhaalde opmaak; willekeurig, enkelvoudig, alles.
- 14) TREB+ Druk op deze toets om het treble-effect te versterken.
- 15) LED SHOW Druk op deze toets om de verlichtingsmodus te wijzigen tussen: LED1, LED2, LED3, LED4, OFF (UIT).
- 16) BASS+  
Druk op deze toets om het baseffect te versterken.
- 17) X.BASS  
Druk op deze toets om het extra baseffect in/uit te schakelen.
- 18) VOL+ Druk op deze toets om het volume te verhogen.
- 19) GUITAR/MIC VOL+  
Druk op deze toets om het gitaar- en microfoonvolume te verhogen.
- 20) MUTE Druk op deze toets om het volume van de luidspreker te dempen/opheffen op te heffen.
- 21) ►►►  
Speel een nummer snel vooruit door op "►►►" te drukken in de USB-ingangsmodus.
- 22) ►||  
Afspelen/pauzeren in USB-/BLUETOOTH-modus.
- 23) DISCONNECT Druk op deze toets in BLUETOOTH-modus om de verbinding te

verbreken en te koppelen met een nieuw  
apparaat.

24) STANDBY

Druk op deze toets om stand-by in/uit te  
schakelen.

### **Bluetooth koppelen en verbinden**

- Schakel alle bluetooth-apparaten uit die eerder met dit apparaat zijn gekoppeld (verbonden)
- Schakel de bluetooth-functie op uw telefoon of muzikspeler in.
- Schakel dit apparaat in en zet het in de bluetooth-modus. Als er "bL" op het display knippert betekent dit dat het apparaat in de koppelingsmodus staat.
- Stel uw telefoon of muzikspeler in om te zoeken naar bluetooth-apparaten.
- Selecteer "Lenco PA-100" uit de zoekresultaten op uw telefoon of muzikspeler.
- Selecteer OK of YES (JA) om dit apparaat met uw telefoon of muzikspeler te koppelen.
- Indien beveiligd, voert u 0000 in voor de pincode. Als er constant BT op het display wordt weergegeven, betekent dit dat de koppeling geslaagd is.

### **TWS-modus (True Wireless Stereo)**

1. Schakel 2 luidsprekers in en selecteer op beide apparaten de bluetooth-ingangsmodus.
2. Druk gedurende 2 seconden op de "TWS"-toets op de luidspreker. Als "L 0F" op het display word weergegeven, maakt TWS verbinding met een andere luidspreker en maakt verbinding na een geluidsindicatie of als "bL" op het display wordt weergegeven.
3. Schakel de bluetooth-functie op uw telefoon in om naar bluetooth-apparaten te zoeken en selecteer "Lenco PA-100" uit het zoekresultaten. Selecteer OK of YES (JA) om dit apparaat met uw telefoon of muzikspeler te koppelen. Als er constant BT op het scherm geeft aan dat de koppeling geslaagd is en u muziek van uw telefoon kunt afspelen.
4. Druk gedurende 2 seconden op de "TWS"-toets op de luidspreker. De TWS-functies worden uitgeschakeld als "L 0F" op het display wordt weergegeven.

### **BATTERIJ**

In de AC-modus (voeding) wordt de batterij automatisch opgeladen. Op het display wordt een knipperende batterij-indicator weergegeven op het display als de batterij wordt opgeladen. Als de batterij volledig is opgeladen, stopt het met knipperen.

In de DC-modus (batterij) wordt een knipperende batterij-indicator weergegeven op het display. Als de batterij-indicator weergeeft dat de batterij bijna leeg is, moet u de luidspreker opladen.

### **Waarschuwing:**

- Als u problemen ondervindt met het afspelen of geen media kunt afspelen vanaf een USB-stick, raden we aan voor gebruik de USB-stick te formatteren met een FAT32-indeling.

- Probeer geen externe HDD-apparaten aan te sluiten op de USB-poort. De USB-poort is ontworpen voor gebruik met USB-sticks, bij voorkeur USB 2.0-sticks (niet 100% compatibel met USB 3.0 of 3.1)

**SPECIFICATIES**

Frequentiebereik -----	38 Hz-20 KHz
Stroombron -----	100-240 V~50/60 Hz
Stroomverbruik -----	100 W
Uitgangsvermogen -----	100 W
Bluetooth -----	V5.0
Grootte apparaat (B x D x H) -----	24,6 x 25,8 x 31,0 cm
Grootte tweeter -----	1x 1 inch
Grootte subwoofer -----	1x 6.5 inch
Gewicht apparaat -----	4,6 kg
Werktemperatuur -----	10-40 °C

- De specificaties dienen slechts als referentie. De waarden van het gewicht en de afmetingen zijn bij benadering.
- Ons product wordt onophoudelijk verbeterd en de specificaties en functies kunnen zonder voorafgaande kennisgeving worden gewijzigd.

## Voedingsadapter (alleen voor de EU)

Fabrikant: GUANGZHOU GUANG ER ZHONG ELECTRONIC TECHNOLOGY CO.,LTD

Modelnummer: GPUSW2003000WD00

Gebruik uitsluitend de voeding vermeld in de gebruikshandleiding.

Informatie	Waarde en precisie
Naam of handelsmerk van de fabrikant, handelsregistratie en adres	
Model-ID	20 V/3 A
Ingangsspanning	AC 100-240 V
AC-ingangsfrequentie	50/60 Hz
Uitgangsspanning	20 V
Uitgangsstroom	3 A
Uitgangsvermogen	60 W
Gemiddelde actieve efficiëntie	88%
Efficiëntie bij lage belasting (10%)	85%
Stroomverbruik bij geen belasting	0.15 W

## Inbegrepen accessoires

Afstandsbediening

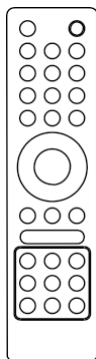

Draadloze  
microfoon

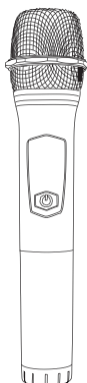

Gebruikshandleiding

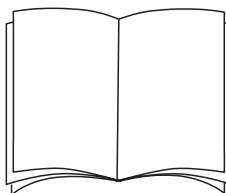

AC-adapter

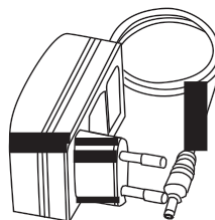



## 1. Garantie

Lenco verleent service en garantie in overeenstemming met de Europese wetgeving, wat betekent dat u bij reparaties (zowel tijdens als na de garantieperiode) contact dient op te nemen met uw lokale dealer.

Belangrijke opmerking: Het is niet mogelijk om te repareren producten direct naar Lenco te sturen.

Belangrijke opmerking: Als dit apparaat op enigerlei wijze wordt geopend door de gebruiker of een niet-officieel servicecentrum, komt de garantie te vervallen.

Dit apparaat is niet geschikt voor professioneel gebruik. In het geval professioneel gebruik, komen alle garantieverplichtingen van de fabrikant te vervallen.

## 2. Disclaimer

Er worden regelmatig updates voor de firmware en/of hardwarecomponenten uitgegeven. Daarom kunnen sommige instructies, specificaties en afbeeldingen in deze documentatie enigszins afwijken van uw specifieke situatie. Alle items beschreven in deze handleiding, zijn alleen bestemd ter illustratie en zijn mogelijk niet van toepassing op een bepaalde situatie. Aan de beschrijving in deze handleiding kunnen geen wettelijke rechten of aanspraken worden ontleend.

## 3. Het oude apparaat afdanken



Dit symbool geeft aan dat het betreffende elektrische product of de batterij in Europa niet als algemeen huishoudelijk afval mag worden afgevoerd. Om ervoor te zorgen dat het product en de batterij op de juiste manier worden verwerkt, dient u deze af te danken in overeenstemming met de toepasselijke lokale wetgeving met betrekking tot de verwijdering van elektrische apparatuur of batterijen. U helpt hierdoor natuurlijke hulpbronnen te behouden en de normen voor milieubescherming bij de behandeling en verwijdering van elektrisch afval te verbeteren (richtlijn afgedankte elektrische en elektronische apparatuur).

## 4. CONFORMITEITSVERKLARING

Hierbij verklaart Commaxx dat de radioapparatuur van type[Lenco PA-100] in overeenstemming is met Richtlijn 2014/53/EU. De volledige tekst van de EU-conformiteitsverklaring is beschikbaar op het volgende internetadres:

[https://commaxx-certificates.com/doc/pa-100\\_doc.pdf](https://commaxx-certificates.com/doc/pa-100_doc.pdf)

Type RF	Frequentiebereik (MHz):	Vermogen (dBm)
Bluetooth	2402-2480	<6

## 5. Service

Bezoek voor meer informatie en helpdeskondersteuning [www.lenco.com](http://www.lenco.com)

Commaxx B.V. Wiebachstraat 37, 6466 NG Kerkrade, Nederland

**VORSICHT:**

Eine andere als die hier beschriebene Benutzung der Bedienelemente oder Einstellung oder Durchführung von Abläufen kann zu einer Aussetzung gefährlicher Strahlung führen.

**VORSICHTSMASSNAHMEN VOR DER BENUTZUNG**

---

**BEFOLGEN SIE IMMER FOLGENDE ANWEISUNGEN:**

1. Blockieren oder bedecken Sie keine Lüftungsöffnungen. Wenn Sie das Gerät auf ein Regal stellen, lassen Sie um das gesamte Gerät 5 cm (2") Freiraum.
2. Stellen Sie das Gerät entsprechend den Anweisungen der mitgelieferten Bedienungsanleitung auf.
3. Halten Sie das Gerät von Hitzequellen wie Radiatoren, Heizern, Öfen, Kerzen oder anderen hitzeerzeugenden Produkten oder offenen Flammen fern. Das Gerät darf nur bei gemäßigtem Klima verwendet werden. Sehr kalte oder heiße Umgebungen sind zu vermeiden. Die Betriebstemperatur liegt zwischen 0 °C und 35 °C.
4. Meiden Sie bei der Benutzung des Produkts die Nähe starker Magnetfelder.
5. Elektrostatische Entladungen können die normale Benutzung dieses Gerätes stören. Sollte dies geschehen, führen Sie einfach einen Reset aus und starten Sie dann das Gerät entsprechend den Anweisungen dieser Bedienungsanleitung neu. Gehen Sie besonders bei Datenübertragungen mit dem Gerät vorsichtig um und führen Sie diese nur in einer anti-elektrostatischen Umgebung aus.
6. Warnung! Niemals Gegenstände durch die Lüftungsschlitze oder Öffnungen in das Gerät stecken. In diesem Gerät fließt Hochspannung und das Hineinstecken von Gegenständen kann zu Stromschlag und/oder Kurzschluss interner elektrischer Bauteile führen. Spritzen/gießen Sie aus dem gleichen Grund weder Wasser noch andere Flüssigkeiten auf das Gerät.
7. Obwohl dieses Gerät unter größter Sorgfalt hergestellt und vor Auslieferung mehrmals überprüft wurde, können trotzdem wie bei jedem anderen elektrischen Gerät auch Probleme auftauchen. Trennen Sie das Gerät bei Rauchentwicklung, starker Hitzeentwicklung oder jeder anderen unnatürlichen Erscheinung sofort vom Stromnetz.
8. Dieses Gerät ist durch eine Stromquelle wie auf dem Typenschild angegeben zu betreiben. Halten Sie bei Unsicherheiten über die Art Ihrer Stromversorgung in Ihrer Wohnung Rücksprache mit Ihrem Händler oder Ihrem Stromversorger.
9. Halten Sie das Gerät von Haustieren fern. Einige Nagetiere lieben es, an Netzkabeln zu nagen.

10. Benutzen Sie für die Reinigung ein weiches, trockenes Tuch. Benutzen Sie niemals Lösungsmittel oder Flüssigkeiten auf Ölbasis. Benutzen Sie zum Entfernen hartnäckiger Flecken ein feuchtes Tuch mit mildem Reinigungsmittel.
11. Der Hersteller haftet nicht für Beschädigungen oder Datenverluste aufgrund von Fehlfunktion, Zweckentfremdung oder Modifikation des Gerätes oder aufgrund des Wechsels der Batterie.
12. Unterbrechen Sie die Verbindung nicht während einer Formatierung oder einer Datenübertragung. Bei Unterbrechung drohen Datenverlust und Datenbeschädigung.
13. Wenn das Gerät eine USB-Wiedergabefunktion besitzt, stecken Sie den USB-Stick direkt in das Gerät. Verwenden Sie kein USB-Verlängerungskabel, weil die erhöhte Störungsanfälligkeit zu Datenverlust führen kann.
14. Das Typenschild befindet sich an der Unter- oder Rückseite des Gerätes.
15. Dieses Gerät ist nicht zur Benutzung durch Personen (einschließlich Kinder) mit physischen, sensorischen oder mentalen Beeinträchtigungen oder ohne ausreichende Erfahrung vorgesehen, es sei denn, sie werden durch eine für ihre Sicherheit verantwortliche Person beaufsichtigt oder wurden in die ordnungsgemäße Bedienung des Gerätes durch eine für ihre Sicherheit verantwortliche Person eingewiesen.
16. Dieses Produkt ist nur für den nicht-professionellen Gebrauch und nicht für gewerbliche oder industrielle Zwecke bestimmt.
17. Stellen Sie sicher, dass das Gerät in einer stabilen Position aufgestellt ist. Schäden, die durch Verwendung dieses Produkts in einer instabilen Position, durch Vibrationen, Stöße oder Nichtbeachtung der anderen in diesem Handbuch enthaltenen Warnungen und Sicherheitsmaßnahmen entstehen, werden nicht durch die Garantie abgedeckt.
18. Entfernen Sie niemals das Gehäuse dieses Gerätes.
19. Stellen Sie dieses Gerät niemals auf andere elektrische Geräte.
20. Halten Sie Kinder von den Plastiktüten fern.
21. Benutzen Sie nur vom Hersteller spezifizierte Erweiterungen/Zubehörteile.
22. Lassen Sie alle Wartungs-/Reparaturarbeiten von qualifiziertem Servicepersonal ausführen. Reparatur/Wartung wird notwendig, wenn das Gerät in irgendeiner Weise wie beispielsweise am Netzkabel oder am Netzstecker beschädigt wurde oder wenn Flüssigkeit in das Gerät gelangt ist bzw. Gegenstände in das Gerät gefallen sind, das Gerät Regen oder Feuchtigkeit ausgesetzt war, es heruntergefallen ist oder nicht ordnungsgemäß funktioniert.
23. Langes Hören lauter Töne aus einem Musikgerät kann zu zeitweiligem oder permanentem Hörverlust führen.

24. Wenn zum Lieferumfang des Produkts ein Netzkabel oder ein Netzadapter gehört:
- Wenn irgendwelche Probleme auftreten, trennen Sie das Gerät vom Stromnetz und setzen Sie sich anschließend mit einer qualifizierten Fachkraft in Verbindung.
  - Treten Sie nicht auf den Netzadapter und klemmen Sie ihn auch nicht ein. Seien Sie besonders im näheren Bereich des Netzsteckers und an der Stelle vorsichtig, an der das Netzkabel aus dem Gerät herausgeführt wird. Stellen Sie keine schweren Gegenstände auf den Netzadapter, da er dadurch beschädigt werden kann. Halten Sie das gesamte Gerät außerhalb der Reichweite von Kindern! Durch Spielen mit dem Netzkabel können sie sich ernsthafte Verletzungen zuziehen.
  - Trennen Sie das Gerät während eines Gewitters oder bei längerer Nichtbenutzung vom Stromnetz.
  - Die Netzsteckdose muss sich in der Nähe des Gerätes befinden und einfach zu erreichen sein.
  - Überlasten Sie Steckdosen und Verlängerungsleitungen nicht. Eine Überlastung kann zu Brandgefahr bzw. Stromschlag führen.
  - Geräte der Schutzklasse 1 müssen Sie an eine Netzsteckdose mit Schutzleiter anschließen.
  - Geräte der Schutzklasse 2 benötigen keinen Schutzleiteranschluss.
  - Greifen Sie beim Abziehen von der Netzsteckdose am Netzstecker. Ziehen Sie ihn nicht durch Zerren am Kabel heraus. Das kann zu einem Kurzschluss führen.
  - Verwenden Sie weder ein beschädigtes Netzkabel noch einen beschädigten Netzstecker oder eine lockere Steckdose. Missachtung kann zu Brand oder Stromschlag führen.
25. Wenn das Produkt mit einer Fernbedienung mit Batterien/Knopfzellen geliefert wird oder das Produkt eine derartige Fernbedienung umfasst:

Warnung:

- Die Batterie nicht verschlucken – Verätzungsgefahr.
- Die mit diesem Produkt gelieferte Fernbedienung enthält eine Knopfzelle. Das Verschlucken der Batterie kann innerhalb von nur 2 Stunden zu schwersten inneren Verbrennungen mit Todesfolge führen.
- Halten Sie neue und gebrauchte Batterien von Kindern fern.
- Falls sich das Batteriefach nicht richtig schließen lässt, stellen Sie die Benutzung des Gerätes ein und halten Sie es von Kindern fern.
- Wenn Sie vermuten, dass Batterien verschluckt oder in eine Körperöffnung eingeführt worden sind, suchen Sie umgehend eine(n) Ärztin/Arzt auf.

## 26. Warnhinweise bzgl. der Verwendung von Batterien:

- Es besteht Explosionsgefahr, wenn die Batterie nicht ordnungsgemäß ersetzt wird. Tauschen Sie die Batterie nur gegen eine Batterie des gleichen Typs aus.
- Die Batterie darf während der Benutzung, Aufbewahrung oder des Transports weder sehr hohen oder sehr niedrigen Temperaturen noch niedrigem Luftdruck in großen Höhenlagen ausgesetzt werden.
- Die Auswechslung der Batterie mit einem falschen Batterietyp kann zum Explodieren der Batterie oder zum Entweichen von entflammbarem Gas oder Auslaufen von entflammbarer Flüssigkeit aus der Batterie führen.
- Die Entsorgung der Batterie in Feuer oder einem heißen Ofen oder das mechanische Zerkleinern oder Zerteilen der Batterie kann zu Explosionen führen.
- Das Verbleiben der Batterie in einer Umgebung mit sehr hohen Temperaturen kann zum Explodieren der Batterie oder zum Entweichen von entflammbarem Gas oder zum Auslaufen von entflammbarer Flüssigkeit aus der Batterie führen.
- Eine einem sehr niedrigen Luftdruck ausgesetzte Batterie kann explodieren oder es kann aus einer einem sehr niedrigen Luftdruck ausgesetzten Batterie entflammbares Gas entweichen oder entflammbare Flüssigkeit auslaufen.
- Legen Sie besonderes Augenmerk auf den ökologischen Aspekt der Batterieentsorgung.

## **INSTALLATION**

- Packen Sie alle Teile aus und entfernen Sie danach die Schutzmaterialien.
- Schließen Sie das Gerät erst an das Stromnetz an, nachdem Sie die Netzspannung überprüft haben und alle anderen notwendigen Anschlüsse hergestellt sind.

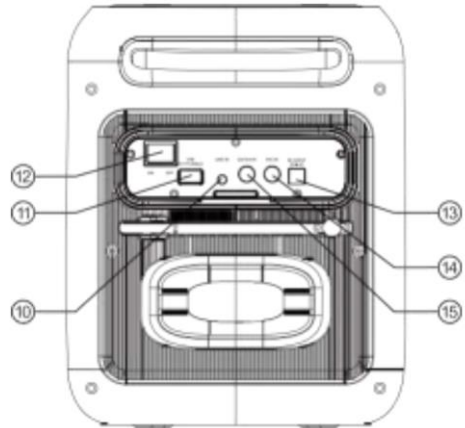
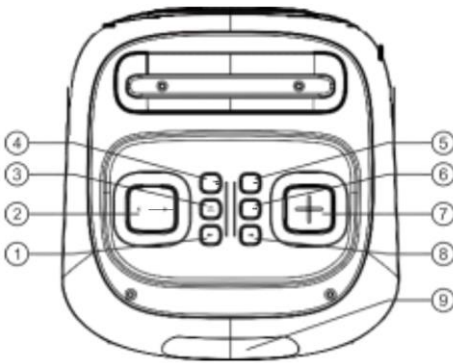

1. PREV: Drücken Sie diese Taste, um im USB- oder Bluetooth-Modus zum vorherigen Titel zu springen.
2. LAUTSTÄRKE VERRINGERN: Zum Verringern der Lautstärke.
3. ►||/TWS: Drücken Sie diese Taste, um einen Titel wiederzugeben oder die Wiedergabe zu pausieren. Halten Sie diese Taste gedrückt, um den TWS-Modus (Modus für echtes kabelloses Stereo) ein- oder auszuschalten.
4. STANDBY/LIGHT: Halten Sie die Taste gedrückt, um Standby EIN oder AUS zu wählen. Drücken Sie die Taste, um den Lichtmodus zwischen LED1, LED2, LED3, LED4 und AUS zu ändern.
5. SOURCE: Drücken Sie diese Taste, um zwischen USB, BT und LINE zu wechseln.
6. MENÜ: Drücken Sie diese Taste, um im Menü zwischen MIC/GUITAR VOLUME (MIC/LAUTSTÄRKE GITARRE), ECHO VOLUME (ECHO-LAUTSTÄRKE), BASS, TREBLE (HÖHEN), X.BASS, Weißes Blinklicht zu wechseln.

Die Anzeige „ 11 10 “ bedeutet MIC/LAUTSTÄRKE GITARRE 10, drücken Sie „-/+“, um 0-30 einzustellen.

Die Anzeige „ E 10 “ bedeutet ECHO-LAUTSTÄRKE 10, drücken Sie „-/+“, um 0-30 einzustellen.

Die Anzeige „ b 00 “ bedeutet BASS 00, drücken Sie „-/+“, um ± 6 dB einzustellen.

Die Anzeige „ 1 00 “ bedeutet HÖHEN 00, drücken Sie „-/+“, um ± 6 dB einzustellen.

Die Anzeige „ b-01 “ bedeutet X.BASS Ein, drücken Sie „-/+“ zum Ein- oder Ausschalten.

Die Anzeige „ F-01 “ bedeutet Weißes Blinklicht Ein, drücken Sie „-/+“ zum Ein- oder Ausschalten.

7. LAUTSTÄRKE ANHEBEN: Zum Anheben der Lautstärke.
8. NEXT: Drücken Sie diese Taste, um im USB- oder Bluetooth-Modus zum nächsten Titel zu springen.
9. LED-DISPLAY: Anzeige des Lautsprecherstatus.
10. LINE-IN: Line-Eingangsbuchse
11. USB: USB-Eingangsport

Wichtig: Der USB-Port ist nur für Datenübertragungen bestimmt. Andere Geräte können mit diesem USB-Port nicht benutzt werden. Die Benutzung von USB-Verlängerungskabeln ist nicht empfehlenswert.

12. ON/OFF-SCHALTER: Schalter zum Ein/Ausschalten des Gerätes.
13. DC INPUT: Gleichspannungseingang.
14. MIC: Kabelmikrofoneingangsbuchse
15. GUITAR: Gitarreingangsbuchse

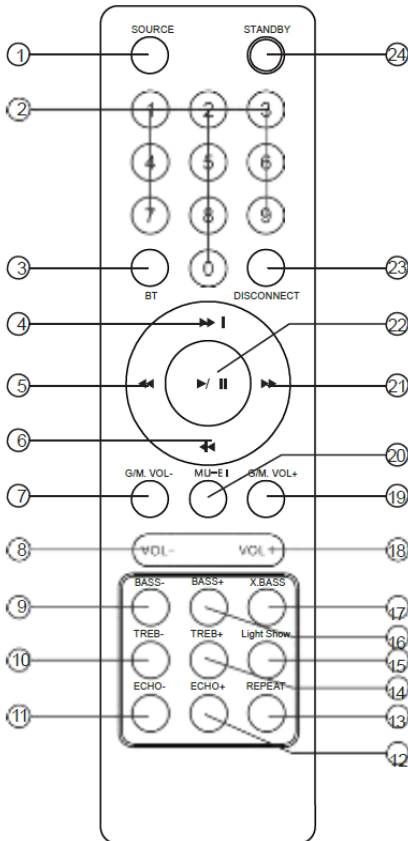

- 1) SOURCE  
Drücken Sie diese Taste, um zwischen USB, LINE und BT zu wechseln.
- 2) Zifferntasten 0 – 9: Benutzen Sie diese Tasten, um im USB-Modus den wiederzugebenden Titel direkt auszuwählen.  
Formatierung; ,Z.B.: Zu' ,Taste' „1“ ,von „2“.
- 3) BT Drücken Sie diese Tasten, um in den Bluetooth-Kopplungsmodus zu wechseln.
- 4) ►►  
Drücken Sie im USB-/Bluetooth-Modus die „►►“, um den nächsten Titel wiederzugeben.
- 5) ◀◀  
Drücken Sie im Bluetooth-Modus die ◀◀, um einen Titel schnell zurückzuspielen.

- 6) ◀◀  
Drücken Sie im USB-/Bluetooth-Modus die „◀◀“, um den vorherigen Titel wiederzugeben.
- 7) G/M VOL-  
Zum Verringern der Lautstärke von Gitarre und MIC.
- 8) VOL-: Drücken Sie diese Taste, um die Lautstärke zu verringern.
- 9) BASS- Zum Verringern des Bassanteils.
- 10) TREB-  
Für die Verringerung des Höhenanteils.
- 11) ECHO-  
Für die Verringerung des Echoanteils.
- 12) ECHO+: Für die Erhöhung des Echoanteils.
- 13) REPEAT Wählen Sie den Wiederholungsmodus durch Drücken von  
„REPEAT“ im USB-Eingabemodus.  
Wiederholung Formatierung; zufällig, einzeln, alle
- 14) TREB+ Für die Verringerung des Höhenanteils.
- 15) LED SHOW: Für das Umschalten zwischen den Lichtmodi LED 1, LED 2, LED 3, LED 4 oder OFF (AUS).
- 16) BASS+  
Für die Erhöhung des Bassanteils.
- 17) X.BASS  
Drücken Sie diese Taste, um den Superbass ein- oder auszuschalten.
- 18) VOL+ Für die Erhöhung der Lautstärke.
- 19) G/M VOL+  
Um die Gitarren-/Mikrofonlautstärke zu erhöhen.
- 20) MUTE Drücken Sie diese Taste, um die Lautsprecher stumm zu schalten oder die Stummschaltung aufzuheben.
- 21) ►►  
Drücken Sie im USB-Modus die „►►“, um einen Titel schnell vorzuspielen.
- 22) ►|  
Drücken Sie diese Taste im USB-/Bluetooth-Modus, um einen Titel wiederzugeben oder die Wiedergabe zu pausieren.
- 23) DISCONNECT Drücken Sie diese Taste im Bluetooth-Modus, um ein neues Gerät zu koppeln oder ein gekoppeltes Gerät zu trennen.
- 24) STANDBY  
Drücken Sie diese Taste, um in den Standby-Modus zu wechseln oder diesen wieder zu verlassen.



## **Bluetooth koppeln und verbinden**

- Schalten Sie alle bereits vorher mit dem Lautsprecher gekoppelten (verbundenen) Bluetooth-Geräte aus.
- Aktivieren Sie die Bluetooth-Funktion Ihres Mobiltelefons oder Musikplayers.
- Schalten Sie den Lautsprecher ein und wechseln Sie dann in den Bluetooth-Modus.  
Das blinkende: „bL“ am LED-Display zeigt an, dass sich das Gerät im Kopplungsmodus befindet.
- Suchen Sie mit Ihrem Mobiltelefon oder Musikplayer nach Bluetooth-Geräten.
- Wählen Sie aus der Liste gefundener Geräte Ihres Mobiltelefons oder Musikplayers „Lenco PA-100“ aus.
- Wählen Sie „OK“ oder „YES“ (Ja) aus, um den Lautsprecher mit Ihrem Mobiltelefon oder Musikplayer zu koppeln.
- Wenn das Gerät geschützt ist, geben Sie 0000 als Zugangscode ein. Kontinuierliches Leuchten von BT auf der LED-Anzeige zeigt eine erfolgreiche Verbindung an.

## **TWS-Modus (Modus für echtes kabelloses Stereo)**

1. Schalten Sie 2 Lautsprecher ein und wählen Sie auf beiden Geräten den Bluetooth-Modus.
2. Drücken Sie auf den Lautsprechern 2 s lang die TWS-Taste, woraufhin auf dem Display „BT“ angezeigt wird, was anzeigt, dass sich das jeweilige Gerät mit dem anderen Gerät verbindet. Wenn die Verbindung erfolgreich aufgebaut wurde, dann ertönt entweder ein Mitteilungston oder auf dem Display wird „bL“ angezeigt.
3. Schalten Sie die Bluetooth-Funktion Ihres Mobiltelefons ein, um nach Bluetooth-Geräten zu suchen, und wählen Sie „Lenco PA-100“ aus den Suchergebnissen aus. Wählen Sie OK oder YES (Ja), um das Gerät mit Ihrem Mobiltelefon zu koppeln, und ein kontinuierlich leuchtendes „BT“ auf dem Display zeigt an, dass die Verbindung erfolgreich ist und Sie Musik von Ihrem Mobiltelefon wiedergeben können
4. Drücken Sie die TWS-Taste auf dem Lautsprecher 2 s lang, um den TWS-Modus zu deaktivieren, woraufhin auf dem Display „BT“ angezeigt wird.

## **AKKU**

Im Netzmodus wird der Akku automatisch aufgeladen. Ein blinkender Akku, der gerade geladen wird, wird auf dem Display angezeigt. Wenn der Akku voll aufgeladen ist, hört die Anzeige auf zu blinken.

Im Gleichstrommodus (Akkubetrieb) wird auf dem Display eine Akkuanzeige angezeigt. Wenn die Akkuanzeige angibt, dass der Akku fast leer ist, muss der Lautsprecher wieder aufgeladen werden.

**SPEZIFIKATIONEN**

Frequenzgang	38 Hz – 20 kHz
Stromquelle	100 – 240 V Wechselspannung, 60/50 Hz
Leistungsaufnahme	100 W
Musikausgangsleistung	100 W
Bluetooth	V5.0
Abmessungen (B x T x H)	24,6 x 25,8 x 31 cm
Hochtönerabmessung	1 x 1 Zoll
Tiefbasslautsprecherabmessung	1 x 6,5 Zoll
Gewicht	4,6 kg
Betriebstemperatur	10–40 °C

- Diese Angaben dienen lediglich als Richtwerte. Die Gewichts- und Größenangaben sind Näherungswerte.
- Unser Produkt wird permanent weiterentwickelt und unterliegt bezüglich Spezifikationen und Funktionen stillschweigenden Änderungen.

**Warnung:**

- Falls Sie Wiedergabeprobleme feststellen oder Medien von einem USB-Stick nicht abspielen können, empfehlen wir, den USB-Stick vor der Benutzung im FAT32-Format zu formatieren.
- Versuchen Sie nicht, externe Festplatten an den USB-Port anzuschließen. Der USB-Port ist auf die Verwendung mit USB-Sticks und bevorzugt mit USB-2.0-Sticks ausgelegt (nicht 100 % kompatibel mit USB 3.0 oder 3.1)

## Netzadapter (nur für EU)

Hersteller: GUANGZHOU GUANG ER ZHONG ELECTRONIC TECHNOLOGY CO., LTD

Modellnummer: GPUSW2003000WD00

Benutzen Sie nur die in der Bedienungsanleitung angegebene Stromversorgung

Information	Werte und detaillierte Angaben
Name des Herstellers oder der Handelsmarke, kommerzielle Zulassung und Anschrift	
Modellidentifikator	20 V/3 A
Eingangsspannung	AC 100–240 V
Wechselstromfrequenz des AC-Eingangs	50/60 Hz
Ausgangsspannung	20 V
Ausgangsstrom	3 A
Ausgangsleistung	60 W
Durchschnittliche Effizienz bei Normallast	88 %
Effizienz bei Niederlast (10 %)	85 %
Leistungsaufnahme bei Nulllast	0,15 W

## Mitgelieferte Zubehörteile

Fernbedienung

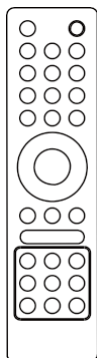

Drahtloses Mikrofon

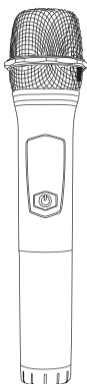

Bedienungsanleitung

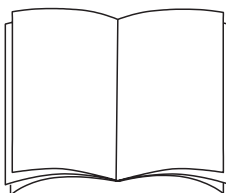

Netzadapter

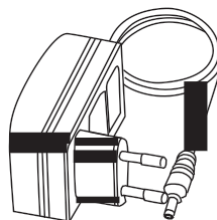

## 1. Garantie

Lenco bietet Leistungen und Garantien im Einklang mit Europäischem Recht. Setzen Sie sich deshalb im Falle von Reparaturen (sowohl während als auch nach Ablauf der Garantiezeit) mit Ihrem Fachhändler in Verbindung.

**Wichtiger Hinweis:** Es ist nicht möglich, Produkte für Reparaturen direkt an Lenco zu schicken.

**Wichtiger Hinweis:** Wenn dieses Gerät aus welchem Grund auch immer durch ein nicht offizielles Servicezentrum geöffnet oder durch dieses Servicezentrum darauf zugegriffen wurde, erlischt die Garantie.

Dieses Gerät ist nicht für professionelle Zwecke geeignet. Falls das Gerät für professionelle Zwecke eingesetzt wird, erlöschen alle Garantieverpflichtungen seitens des Herstellers.

## 2. Haftungsausschluss

Aktualisierungen der Firmware und/oder Hardware-Komponenten werden regelmäßig durchgeführt. Aus diesem Grund können einige der Anweisungen, Spezifikationen und Abbildungen in dieser Dokumentation von dem Ihnen vorliegenden Gerät geringfügig abweichen. Alle in diesem Handbuch beschriebenen Elemente dienen nur zur Illustration und treffen auf Ihre individuelle Situation möglicherweise nicht zu. Aus der in diesem Handbuch getätigten Beschreibung können keine Rechtsansprüche oder Leistungsanforderungen geltend gemacht werden.

## 3. Entsorgung des Altgeräts



Dieses Symbol zeigt an, dass das entsprechende Produkt oder dessen Akku/Batterie in Europa nicht mit dem normalen Hausmüll entsorgt werden darf. Um die ordnungsgemäße Abfallbehandlung des Produkts und dessen Akku/Batterie zu gewährleisten, müssen diese im Einklang mit allen anwendbaren örtlichen Vorschriften zur Entsorgung von Elektrogeräten und Akkus/Batterien entsorgt werden. Dadurch helfen Sie, natürliche Ressourcen zu schonen und Umweltschutzstandards zur Verwertung und Entsorgung von Altgeräten aufrecht zu halten (Richtlinie über Entsorgung Elektrischer und Elektronischer Altgeräte).

## 4. KONFORMITÄTSERKLÄRUNG

Hiermit erklärt Commaxx, dass das Funkgerät Typ [Lenco PA-100] der Richtlinie 2014/53/EU entspricht. Den vollständigen Text der EU-Konformitätserklärung finden Sie unter der folgenden Internetadresse:

[https://commaxx-certificates.com/doc/pa-100\\_doc.pdf](https://commaxx-certificates.com/doc/pa-100_doc.pdf)

Typ HF	Frequenzbereich (MHz)	Signalstärke (dBm)
Bluetooth	2402–2480	<6

#### 5. Service

Besuchen Sie bitte für weitere Informationen und unseren Kundendienst unsere Homepage [www.lenco.com](http://www.lenco.com)

Commaxx B.V. Wiebachstraat 37, 6466 NG Kerkrade, Niederlande

**ATTENTION :**

L'utilisation de commandes ou de réglages ou l'exécution de procédures autres que celles spécifiées dans ce manuel peut entraîner une exposition à des rayonnements dangereux.

**PRÉCAUTIONS AVANT UTILISATION**

---

**GARDEZ CES INSTRUCTIONS À L'ESPRIT :**

1. Ne couvrez pas et n'obtenez pas les ouvertures de ventilation. Lorsque l'appareil est placé sur une étagère, laissez un espace libre de 5 cm (2") tout autour.
2. L'installation doit être effectuée conformément au guide d'utilisation fourni.
3. Gardez l'appareil à l'écart des sources de chaleur telles que les radiateurs, les systèmes de chauffage, les cuisinières, les bougies et autres équipements générant de la chaleur ou une flamme nue. L'appareil ne doit être utilisé que dans un climat modéré. Les environnements extrêmement froids ou chauds doivent être évités. La température de fonctionnement doit se trouver entre 0 et 35 °C.
4. Évitez d'utiliser l'appareil à proximité de champs magnétiques puissants.
5. Des décharges électrostatiques peuvent perturber le fonctionnement normal de cet appareil. Dans ce cas, réinitialisez et redémarrez l'appareil en suivant le guide d'utilisation. Pendant le transfert de fichiers, manipulez l'appareil avec précaution dans un environnement privé d'électricité statique.
6. Avertissement ! N'introduisez jamais un objet dans l'appareil par les ouvertures et fentes de ventilation. Des tensions élevées sont présentes dans l'appareil, l'insertion d'un objet peut entraîner une électrocution ou court-circuiter certains composants. Pour les mêmes raisons, ne versez pas d'eau ou de liquide sur l'appareil.
7. Cet appareil est fabriqué avec le plus grand soin et vérifié plusieurs fois avant la sortie de l'usine, cependant il est toujours possible, comme pour tout appareil électrique, que des problèmes surviennent. Si l'appareil émet de la fumée ou en cas d'accumulation excessive de la chaleur ou d'un phénomène inattendu, débranchez immédiatement la fiche d'alimentation du secteur.
8. Cet appareil doit fonctionner avec la source d'alimentation indiquée sur la plaque signalétique. Si vous n'êtes pas sûr de votre type d'alimentation électrique, contactez le revendeur ou la compagnie d'électricité locale.
9. Gardez l'appareil à l'écart des animaux. Certains animaux aiment ronger les cordons d'alimentation.
10. Pour nettoyer l'appareil, utilisez un chiffon doux et sec. N'utilisez pas de solvant ni d'autre liquide à base de pétrole. Pour enlever les taches tenaces, utilisez un chiffon humide imbibé d'une solution de détergent diluée.

11. Le fournisseur n'est pas responsable des dommages ou pertes de données causés par un dysfonctionnement, une utilisation abusive, une modification de l'appareil ou un remplacement de la batterie.
12. Ne coupez aucune connexion lorsque l'appareil effectue un formatage ou transfert de fichiers. Autrement, les données risquent d'être corrompues ou perdues.
13. Si l'appareil dispose d'une fonction de lecture USB, il faut brancher la clé USB directement sur l'appareil. N'utilisez pas de câble de rallonge USB, car cela peut provoquer des interférences susceptibles de causer la perte de données.
14. La plaque signalétique se situe en dessous ou à l'arrière de l'appareil.
15. Cet appareil n'est pas destiné à être utilisé par des personnes (enfants y compris) souffrant de handicaps physiques, sensoriels ou mentaux, ou manquant d'expérience et de connaissances, sauf si elles sont sous surveillance ou ont reçu des instructions sur l'utilisation correcte de l'appareil par la personne responsable de leur sécurité.
16. Cet appareil est réservé à un usage non professionnel, et non pas à un usage commercial ou industriel.
17. Vérifiez que l'appareil est en position stable. La garantie ne couvre pas les dégâts occasionnés par l'utilisation de cet appareil en position instable, soumis à des vibrations ou chocs, ou par le non-respect de tout autre avertissement ou précaution contenus dans ce guide d'utilisation.
18. N'ouvrez jamais cet appareil.
19. Ne placez jamais cet appareil sur un autre appareil électrique.
20. Ne laissez pas les sacs en plastique à la portée des enfants.
21. N'utilisez que des pièces/accessoires recommandés par le fabricant.
22. Confiez tout entretien à un personnel de service qualifié. Une réparation est nécessaire lorsque l'appareil a été endommagé de quelque façon que ce soit, par exemple lorsque le cordon d'alimentation ou sa fiche est endommagée, lorsqu'un liquide a été renversé ou des objets ont été introduits dans l'appareil, lorsqu'il a été exposé à la pluie ou à l'humidité, ne fonctionne pas correctement ou s'il est tombé.
23. Une exposition prolongée à la musique avec un volume élevé peut entraîner une perte auditive temporaire ou permanente.
24. Si l'appareil est livré avec un câble d'alimentation ou un adaptateur secteur :
  - En cas de problème, débranchez le cordon d'alimentation secteur et confiez l'entretien à un personnel qualifié.
  - Ne marchez pas sur l'adaptateur secteur et ne le pincez pas. Faites très attention, en particulier lorsque vous êtes à proximité des fiches et du point de sortie du câble. Ne placez aucun objet lourd sur l'adaptateur secteur, il pourrait l'endommager. Gardez l'appareil hors de portée des enfants ! Les enfants pourraient se blesser gravement s'ils jouent avec le cordon d'alimentation.

- Débranchez cet appareil pendant les orages ou lorsqu'il n'est pas utilisé pendant une longue durée.
- La prise secteur doit être installée près de l'appareil et être facilement accessible.
- Ne surchargez pas les prises de courant ou les rallonges. Une surcharge peut entraîner un incendie ou une électrocution.
- Un appareil de classe 1 doit être branché sur une prise secteur disposant d'une mise à la terre.
- Les appareils de classe 2 ne nécessitent pas de mise à la terre.
- Tirez toujours sur la fiche lorsque vous la retirez de la prise d'alimentation secteur. Ne tirez pas sur le cordon d'alimentation. Cela pourrait provoquer un court-circuit.
- N'utilisez pas un cordon ou une fiche d'alimentation endommagé(e) ni une prise desserrée. Cela pourrait entraîner une électrocution ou un incendie.

25. Si l'appareil comprend ou est livré avec une télécommande contenant des piles boutons/piles :

Avertissement :

- « N'avez pas les piles ! Risque de brûlure chimique » ou équivalent.
- [La télécommande fournie avec] cet appareil contient une pile bouton/pile. Si la pile bouton est avalée, elle peut causer des brûlures internes graves en seulement 2 heures et peut conduire à la mort.
- Gardez les piles neuves et usées hors de la portée des enfants.
- Si le compartiment à pile ne se ferme pas correctement, cessez d'utiliser l'appareil et gardez-le hors de portée des enfants.
- Si vous pensez que les piles ont été avalées ou ingérées d'une manière ou d'une autre, consultez immédiatement un médecin.

26. Avertissements sur l'utilisation des piles :

- Risque d'explosion si la pile n'est pas remplacée correctement. Ne les remplacez que par des piles du même type ou d'un type équivalent.
- Les piles ne doivent pas être soumises à des températures extrêmement élevées ou basses, à une faible pression d'air à haute altitude pendant l'utilisation, le stockage ou le transport.
- Tout remplacement de pile par un type incorrect peut entraîner une explosion ou une fuite de liquide ou de gaz inflammable.
- L'élimination d'une pile dans le feu ou dans un four chaud, l'écrasement ou le découpage mécanique peut entraîner une explosion.
- Laisser une pile dans un environnement à température extrêmement élevée peut entraîner une explosion ou une fuite de liquide ou de gaz inflammable.
- Une pile soumise à une pression d'air extrêmement basse peut entraîner une explosion ou une fuite de liquide ou de gaz inflammable.
- Une attention particulière doit être portée sur les aspects environnementaux d'élimination des piles.



## **INSTALLATION**

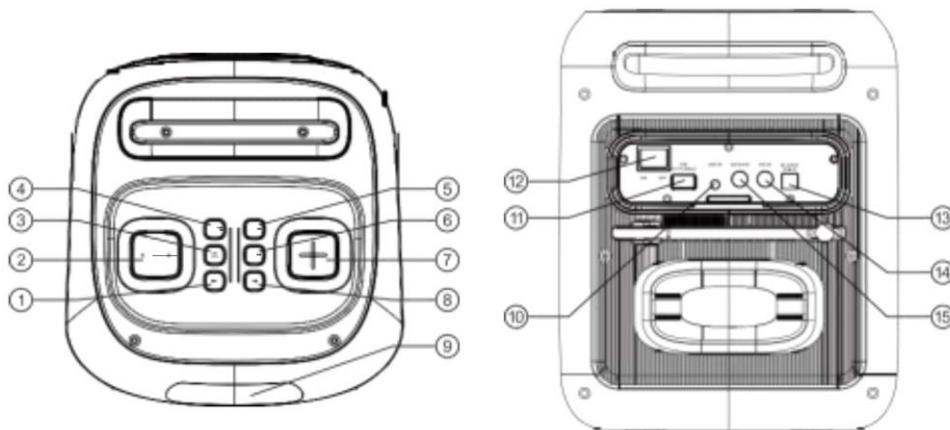

- Déballez tous les composants et enlevez les matériaux de protection.
- Ne branchez pas l'appareil sans avoir vérifié la tension secteur et sans avoir effectué toutes les autres connexions.







1. PRÉC. : appuyez sur cette touche pour passer au morceau précédent en mode USB/BT.
2. VOLUME - : pour diminuer les niveaux.
3. ►||/TWS : appuyez sur cette touche pour lire ou interrompre un morceau. Maintenez cette touche enfoncée pour activer ou désactiver le mode TWS (True Wireless Stereo).
4. VEILLE/ÉCLAIRAGE : maintenez cette touche enfoncée pour activer ou désactiver la veille. Appuyez sur cette touche pour changer le mode d'éclairage entre LED1, LED2, LED3, LED4, OFF (DÉSACTIVÉ).
5. SOURCE : appuyez sur cette touche pour changer la source entre USB, BT, LINE (LIGNE)
6. MENU : appuyez sur cette touche pour changer de menu entre MIC/GUITAR VOLUME (VOLUME DU MICRO/DE LA GUITARE), ECHO VOLUME (VOLUME DE L'ÉCHO), BASS (GRAVES), TREBLE (AIGUS), X.BASS (GRAVES AMPLIFIÉS), lampe blanche clignotante.



L'affichage «   » correspond à VOLUME DE MICRO/GUITARE 10, appuyez sur « -/+ » pour le régler entre 0 et 30.

L'affichage «   » correspond à VOLUME DE L'ÉCHO 10, appuyez sur « -/+ » pour le régler entre 0 et 30.

L'affichage «   » correspond à GRAVES 00, appuyez sur « -/+ » pour les régler entre ± 6 dB.

L'affichage «   » correspond à TREBLE 00, appuyez sur « -/+ » pour les régler entre ± 6 dB.

L'affichage «   » signifie que la fonction X.BASS est activée, appuyez sur « -/+ » pour l'activer ou la désactiver.

L'affichage «   » signifie que la lampe blanche clignotante est allumée, appuyez sur « -/+ » pour l'allumer ou l'éteindre.

7. VOLUME + : pour augmenter les niveaux.
8. SUIVANT : appuyez sur cette touche pour passer au morceau suivant en mode USB/BT.
9. AFFICHAGE LED : affiche l'état de l'enceinte.
10. LINE IN : connecteur d'entrée ligne
11. USB : connecteur d'entrée USB

Important : le port USB est destiné uniquement au transfert de données, il n'est pas possible d'utiliser d'autres appareils par le biais de cette connexion USB. L'utilisation de rallonges USB n'est pas recommandée.

12. INTERRUPTEUR : allume ou éteint.
13. ENTRÉE CC : connecteur de l'entrée CC.
14. MICRO : connecteur d'entrée pour microphone filaire
15. GUITARE : connecteur d'entrée pour guitare

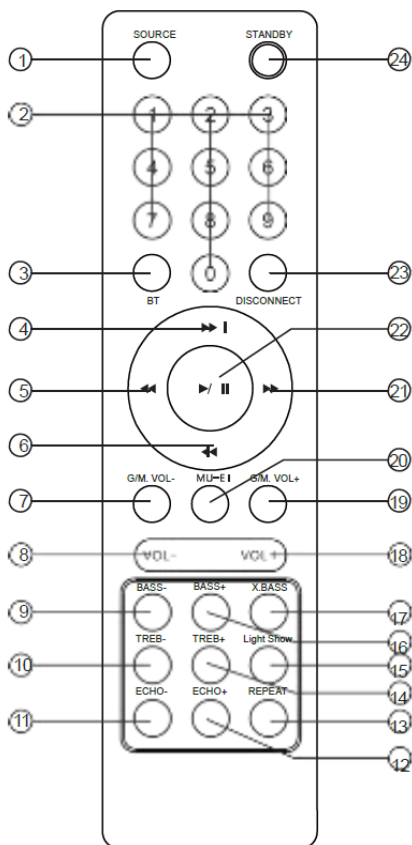

- 1) SOURCE  
Appuyez sur cette touche pour changer la source entre USB, LINE (LIGNE), BT.
- 2) TOUCHES NUMÉRIQUES 0~9 Ces touches sont utilisées pour lire un morceau directement en mode source USB.  
Format ; par exemple : à touche « 1 » et « 2 ».
- 3) Appuyez sur la touche BT pour passer en mode d'appairage Bluetooth.
- 4) ▶▶  
Lancez la lecture du morceau suivant en appuyant sur « ▶▶ » en mode d'entrée USB/BT.
- 5) ◀◀  
Revenez rapidement en arrière dans un morceau en appuyant sur la touche « ◀◀ » en mode d'entrée USB.
- 6) ◀◀◀  
Lisez le morceau précédent en appuyant sur la touche « ◀◀◀ » en mode d'entrée USB/BT.
- 7) GUITAR/MIC VOL-  
Pour diminuer le volume de la guitare et du micro.
- 8) VOL- Pour baisser le volume.
- 9) BASS- Pour diminuer l'effet des graves.
- 10) TREB-  
Pour diminuer l'effet des aigus.
- 11) ECHO-  
Pour diminuer l'effet de l'écho
- 12) ECHO+ pour augmenter l'effet de l'écho
- 13) REPEAT Choisissez le mode de répétition en appuyant sur « REPEAT » en mode d'entrée USB.  
Format de la répétition ; aléatoire, unique, tout
- 14) TREB+ Pour augmenter l'effet des aigus.
- 15) LED SHOW Pour changer le mode d'éclairage entre LED1, LED2, LED3, LED4, OFF (DÉSACTIVÉ)
- 16) BASS+  
Pour augmenter l'effet des graves.
- 17) X.BASS  
Appuyez sur cette touche pour activer ou désactiver un effet supplémentaire de graves.
- 18) VOL+ pour augmenter le volume.
- 19) GUITAR/MIC VOL+  
Pour augmenter le volume de la GUITARE et du MICRO.
- 20) MUTE Appuyez sur cette touche pour couper ou rétablir le volume de l'enceinte.
- 21) ▶▶▶  
Avancez rapidement dans le morceau en appuyant sur la touche « ▶▶▶ » en mode d'entrée USB.
- 22) ▶▶  
Lecture/pause en mode USB/BT.
- 23) DISCONNECT En mode BT, appuyez sur cette touche pour déconnecter et appairer un nouvel appareil.
- 24) STANDBY  
Touche pour activer/désactiver la veille.

### Appairage et connexion Bluetooth

- Désactivez tous les appareils Bluetooth précédemment appairés (associés) à cet appareil.
- Activez les fonctions Bluetooth de votre téléphone ou de votre lecteur de musique.
- Allumez et réglez cet appareil en mode Bluetooth. Clignotement : « BL » sur l'écran LED indique qu'il est en mode d'appairage.
- Configurez votre téléphone ou votre lecteur de musique pour qu'il recherche des appareils Bluetooth.
- Sélectionnez « Lenco PA-100 » dans les résultats de la recherche sur votre téléphone ou votre lecteur de musique.
- Sélectionnez OK ou YES (OUI) pour appairer cet appareil avec votre téléphone ou votre lecteur de musique.
- Si la protection est activée, entrez 0000 comme clé d'accès. L'affichage permanent de BT sur l'écran LED indique que la connexion a réussi.

### Mode TWS (True Wireless Stereo)

1. Allumez 2 enceintes et sélectionnez le mode d'entrée Bluetooth sur les deux unités.
2. Appuyez sur la touche « TWS » de l'enceinte pendant 2 secondes, l'écran affichera « TWS ». TWS établit la connexion à une autre enceinte, et cette connexion est réussie après une indication sonore ou lorsque l'écran affiche « BL »
3. Activez la fonction Bluetooth de votre téléphone portable pour rechercher les appareils Bluetooth et sélectionnez « Lenco PA-100 » dans les résultats de la recherche, sélectionnez OK ou YES (OUI) pour appairer cette unité avec votre téléphone portable. Le symbole « BT » allumé de manière fixe sur l'écran indiquera que la connexion est réussie et que vous pouvez écouter la musique de votre téléphone portable
4. Appuyez sur la touche « TWS » de l'enceinte pendant 2 secondes et elle désactivera les fonctions TWS après l'affichage de « BT » sur l'écran.

### BATTERIE

En mode CA (alimentation), la batterie se charge automatiquement. Un symbole clignotant de batterie qui se charge s'affiche à l'écran. Lorsque la charge est terminée, le clignotement s'arrête.

En mode CC (batterie), un symbole de batterie s'affiche à l'écran. Lorsque le symbole de batterie indique que celle-ci est presque déchargée, l'enceinte doit être rechargée.

**Avertissement :**

- Si vous rencontrez des problèmes de lecture ou si vous n'arrivez pas à lire des médias sur une clé USB, nous vous recommandons de la formater au format FAT32 avant de l'utiliser.
- N'essayez pas de connecter des disques durs externes au port USB. Le port USB est conçu pour être utilisé avec des clés USB, de préférence des clés USB 2.0 (il n'est pas 100 % compatible avec USB 3.0 ou 3.1)

**CARACTÉRISTIQUES**

Réponse en fréquence	38 Hz - 20 kHz
Source d'alimentation	100-240 V~60/50 Hz
Puissance consommée	100 W
Sortie d'alimentation	100 W
Bluetooth	V5.0
Dimensions de l'appareil (L x P x H)	24,6 x 25,8 x 31 cm
Dimensions du haut-parleur des aigus	2,5 x 2,5 cm
Dimensions du caisson de basses	2,5 x 16,5 cm
Poids de l'appareil	4,6 kg
Température de travail	10-40 °C

- Les spécifications sont présentées uniquement à titre de référence. Les valeurs de poids et de taille sont approximatives.
- Notre produit est sans cesse amélioré et les spécifications et fonctions peuvent être modifiées sans préavis.

## Adaptateur d'alimentation (uniquement pour l'Europe)

Fabricant : GUANGZHOU GUANG ER ZHONG ELECTRONIC TECHNOLOGY CO.,LTD

Numéro du modèle : GPUSW2003000WD00

Utilisez uniquement l'alimentation électrique indiquée dans le mode d'emploi

Informations	Valeur et précision
Nom ou marque du fabricant, enregistrement commercial et adresse	
Identifiant du modèle	20 V/3 A
Tension d'entrée	100 - 240 VCA
Fréquence d'entrée CA	50/60 Hz
Tension de sortie	20 V
Courant de sortie	3 A
Puissance de sortie	60 W
Efficacité active moyenne	88 %
Efficacité à faible charge (10 %)	85 %
Pas de consommation d'énergie à vide	0.15 W

## Accessoires inclus

Télécommande

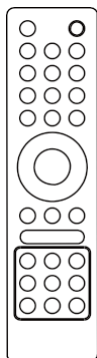

Microphone sans fil

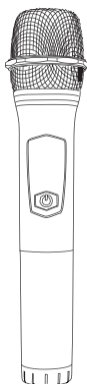

Guide d'utilisation.

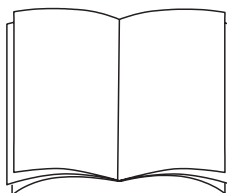

Adaptateur CA

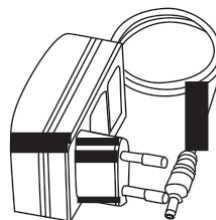

### 1. Garantie

Lenco propose un service et une garantie conformément à la législation européenne, ce qui signifie qu'en cas de besoin de réparation (aussi bien pendant et après la période de garantie), vous pouvez contacter le revendeur le plus proche.

Remarque importante : Il n'est pas possible de renvoyer l'appareil pour réparation directement à Lenco.

Remarque importante : Si l'appareil est ouvert ou modifié de quelque manière que ce soit par un réparateur non agréé, la garantie est annulée.

Cet appareil ne convient pas à une utilisation professionnelle. En cas d'utilisation professionnelle, les obligations de garantie du fabricant sont annulées.

### 2. Clause de non-responsabilité

Des mises à jour du micrologiciel ou des composants matériels sont régulièrement effectuées. Ainsi, certaines instructions, spécifications et images de la présente documentation peuvent être légèrement différentes. Tous les éléments décrits dans ce manuel sont donnés uniquement à des fins d'illustration et peuvent ne pas s'appliquer à une situation particulière. Aucun droit juridique ou légal ne peut être obtenu à partir de la description faite dans ce manuel.

### 3. Mise au rebut de l'appareil usagé



Ce symbole indique que le produit électrique concerné ainsi que les piles ne doivent pas être jetés avec les autres déchets ménagers en Europe. Pour assurer le traitement correct des déchets de l'appareil et des piles, il faut les éliminer conformément aux lois locales applicables sur l'élimination des équipements électriques et des piles. En faisant cela, vous contribuez à la conservation des ressources naturelles et à l'amélioration des normes de protection de l'environnement dans le traitement et l'élimination des déchets électriques (Directive sur les déchets d'équipements électriques et électroniques).

### 4. DÉCLARATION DE CONFORMITÉ

Par la présente, Commaxx déclare que le type d'équipement radio auquel appartient [Lenco PA-100] est conforme à la directive 2014/53/EU. Le texte intégral de la déclaration de conformité UE est disponible à l'adresse Internet suivante :

[https://commaxx-certificates.com/doc/pa-100\\_doc.pdf](https://commaxx-certificates.com/doc/pa-100_doc.pdf)



Type RF	Bande de fréquences (MHz)	Puissance (dBm)
Bluetooth	2 402-2 480	<6

#### 5. Réparation

Pour plus d'informations et en cas de besoin d'assistance, rendez-vous sur

[www.lenco.com](http://www.lenco.com)

Commaxx B.V. Wiebachstraat 37, 6466 NG Kerkrade, Pays-Bas.

## **PRECAUCIÓN:**

Un uso de los controles, unos ajustes o un rendimiento de los procedimientos distintos a los especificados aquí puede resultar en una exposición peligrosa a la radiación.

## **PRECAUCIONES PREVIAS AL USO**

---

### **TENGA ESTAS INSTRUCCIONES EN CUENTA:**

1. No cubra ni obstruya las aberturas de ventilación. Si coloca el dispositivo sobre una estantería, deje una separación de 5 cm (2") alrededor de todo el dispositivo.
2. Instálelo en conformidad con el manual del usuario incluido.
3. Mantenga el dispositivo apartado de fuentes de calor como radiadores, calentadores, estufas, velas y otros productos que generen calor o llamas abiertas. El dispositivo solo puede utilizarse en climas moderados. Deben evitarse los entornos muy fríos o cálidos. La temperatura de funcionamiento es de entre 0 °C y 35 °C.
4. Evite utilizar el dispositivo cerca de campos magnéticos intensos.
5. Las descargas electrostáticas pueden perturbar el uso normal de este dispositivo. En tal caso, solo tiene que seguir el manual de instrucciones para restablecer y reiniciar el dispositivo. Durante la transmisión de archivos, por favor manéjelo con cuidado y opérelo en un entorno libre de electricidad estática.
6. ¡Advertencia! Nunca introduzca objetos en las aberturas o conductos de ventilación del producto. Alto voltaje fluye a través del producto e insertar un objeto puede provocar una descarga eléctrica o un cortocircuito en sus componentes internos. Por el mismo motivo, no derrame agua ni líquidos sobre el producto.
7. Aunque este dispositivo está fabricado con el máximo cuidado y se ha comprobado varias veces antes de salir de fábrica, todavía es posible que se puedan producir problemas, igual que con todos los aparatos eléctricos. Si detecta humo, una acumulación excesiva de calor o cualquier otro fenómeno inesperado, deberá desconectar inmediatamente el enchufe de la toma de corriente.
8. Este dispositivo debe estar conectado a una fuente de alimentación conforme a lo indicado en la etiqueta de especificaciones. Si no está seguro del tipo de fuente de alimentación de su hogar, consulte con su distribuidor o su empresa eléctrica local.
9. Manténgalo alejado de los animales. Algunos animales muerden los cables eléctricos.

10. Utilice un trapo suave y húmedo para limpiar el dispositivo. No utilice disolventes ni líquidos con base de gasolina. Puede usar un paño húmedo con detergente diluido para eliminar las manchas persistentes.
11. El proveedor no asume ninguna responsabilidad por daños o datos perdidos como consecuencia de un funcionamiento incorrecto, uso incorrecto, modificación del dispositivo o sustitución de la batería.
12. No interrumpa la conexión mientras se formatea el dispositivo o esté transfiriendo archivos. De lo contrario, los datos podrían quedar dañados o perderse.
13. Si la unidad tiene una función de reproducción USB, se debe conectar directamente el dispositivo de memoria USB a la unidad. No utilice cables de extensión USB ya que pueden crear interferencias que causen una pérdida de datos.
14. La etiqueta de clasificación está marcada en el panel inferior o trasero del dispositivo.
15. Este aparato no está diseñado para su uso por personas (incluyendo niños) con discapacidades físicas, sensoriales o mentales o con falta de experiencia o conocimientos, salvo que estén bajo supervisión o hayan recibido formación sobre el uso correcto del dispositivo por parte de una persona responsable de su seguridad.
16. Este producto está destinado únicamente al uso no profesional y no al uso comercial ni industrial.
17. Compruebe que la unidad está ajustada en una posición estable. Los daños causados por las vibraciones o sacudidas derivadas del uso del producto en una posición inestable o el incumplimiento de otras advertencias o precauciones incluidas en este manual del usuario no estarán cubiertos por la garantía.
18. Nunca retire la carcasa del dispositivo.
19. Nunca coloque el dispositivo sobre otros equipos eléctricos.
20. No permita que los niños accedan a las bolsas de plástico.
21. Utilice solo los accesorios especificados por el fabricante.
22. Solicite todo el trabajo de mantenimiento a personal de servicio cualificado. El dispositivo deberá ser reparado cuando quede dañado de cualquier forma, por ejemplo, si el cable de alimentación o el enchufe están dañados, se ha derramado líquido o han caído objetos sobre él, ha quedado expuesto a la lluvia o a la humedad, no funciona con normalidad, o se ha caído al suelo.
23. La exposición prolongada a sonidos fuertes de reproductores personales de música puede provocar una pérdida temporal o permanente de audición.
24. Si el producto incluye un cable de alimentación o un adaptador de CA:
  - Si hubiera algún problema, desconecte el cable de CA y solicite su mantenimiento al personal cualificado.
  - No pise ni pellizque el adaptador de corriente. Tenga mucho cuidado, en especial cerca de los enchufes y el punto de salida del cable. No coloque

objetos pesados sobre el adaptador de corriente, ya que podría dañarlo.

¡Mantenga todo el dispositivo fuera del alcance de los niños! Si juegan con el cable de alimentación, pueden sufrir lesiones graves.

- Desenchufe el dispositivo durante tormentas eléctricas o si no se utiliza durante largos periodos.
- La toma debe estar instalada cerca del equipo y ser fácilmente accesible.
- No sobrecargue las tomas de CA ni los cables de extensión. Una sobrecarga podría provocar un incendio o una descarga eléctrica.
- Los dispositivos con una construcción de clase 1 deben estar conectados a una toma eléctrica con conexión a tierra protectora.
- Los dispositivos con una construcción de clase 2 no requieren una conexión a tierra.
- Sujete siempre el enchufe cuando lo extraiga de la toma de corriente. No estire del cable eléctrico. Podría provocar un cortocircuito.
- No utilice cables de alimentación o enchufes deteriorados o tomas sueltas. Podría provocar un incendio o descarga eléctrica.

25. Si el producto contiene o se entrega con un mando a distancia que contiene pilas de botón:

Advertencia:

- «No ingiera la pila, existe riesgo de quemaduras químicas» o equivalente.
- [Mando a distancia incluido] Este producto contiene una pila de botón. En caso de ingesta de la pila, puede provocar quemaduras internas graves en menos de 2 horas que pueden provocar la muerte.
- Mantenga las pilas nuevas y usadas fuera del alcance de los niños.
- Si el compartimento de las pilas no cierra bien, deje de usar el producto y manténgalo fuera del alcance de los niños.
- Si cree que puede haber ingerido una pila, solicite inmediatamente atención médica.

26. Precauciones sobre el uso de las pilas:

- Existe peligro de explosión si se sustituye la pila por una de tipo incorrecto. Sustitúyalas únicamente por pilas del mismo tipo o equivalentes.
- No se puede someter las pilas a temperaturas muy altas o bajas, ni a presiones de aire bajas a altitudes altas durante el uso, almacenamiento o transporte.
- La sustitución de una pila por una de tipo incorrecto puede resultar en una explosión o fuga del líquido o gas inflamable.
- Arrojar una pila al fuego o a un horno caliente, o aplastarla o cortarla con medios mecánicos, puede resultar en una explosión.
- Dejar una pila en un entorno con temperaturas muy altas puede resultar en una explosión o fuga del líquido o gas inflamable.
- Someter una pila a presiones de aire muy bajas puede resultar en una explosión o la fuga del líquido o gas inflamable.

- Se debe prestar atención a los aspectos medioambientales sobre la eliminación de baterías.

## **INSTALACIÓN**

- Desempaquete todas las piezas y retire el material protector.
- No conecte la unidad a la corriente sin comprobar la tensión eléctrica y que se han hecho todas las demás conexiones.

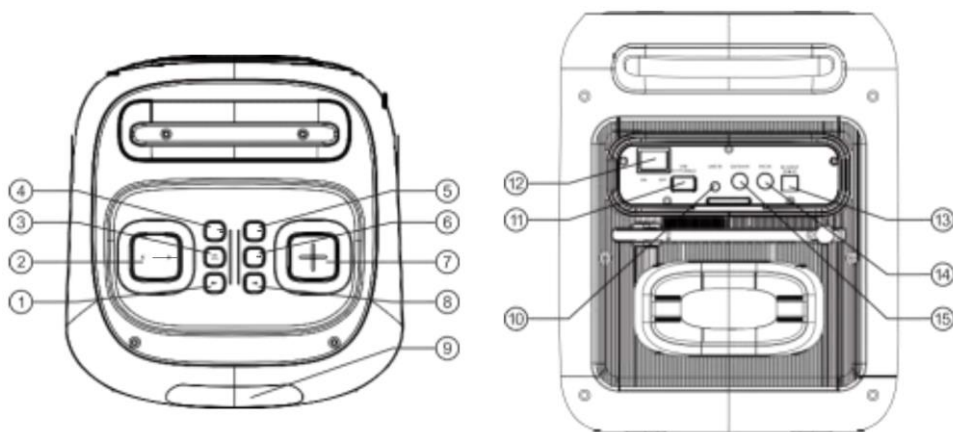

1. PREV: Pulse este botón para ir a la pista anterior en el modo USB/BT.
2. VOLUMEN -: Reduce el volumen.
3. ►||/TWS: Pulse para reproducir/pausar una pista.  
Manténgalo pulsado para activar o desactivar el modo TWS (true wireless stereo).
4. EN ESPERA/LUZ: Manténgalo pulsado para activar o desactivar el modo en espera. Pulse para cambiar el modo de luz entre LED1, LED2, LED3, LED4, OFF (APAGADO).
5. FUENTE: Pulse para cambiar la fuente entre USB, BT y LINE (LÍNEA)
6. MENÚ: Pulse este botón para cambiar el menú entre MIC/GUITAR VOLUME (VOLUMEN DE MICRÓFONO/GUITARRA), ECHO VOLUME (VOLUMEN DE ECO), BASS (GRAVES), TREBLE (AGUDOS), X.BASS, luz blanca parpadeante.

El mensaje « » indica que el volumen de MICRÓFONO/GUITARRA está en 10; pulse «-/+» para ajustarlo de 0-30.

El mensaje « » indica que el volumen de ECO está en 10; pulse «-/+» para ajustarlo de 0-30.

El mensaje « » indica que el nivel de los GRAVES está en 00; pulse «-/+» para ajustarlo  $\pm 6$  dB.

El mensaje « » indica que el nivel de los AGUDOS está en 00; pulse «-/+» para ajustarlo  $\pm 6$  dB.

El mensaje « » indica que X.BASS está activado, pulse «-/+» para activarlo o desactivarlo.

El mensaje « » indica que la luz blanca parpadeante está activada, pulse «-/+» para activarla o desactivarla.

7. VOLUMEN +: Aumenta el volumen.
8. SIGUIENTE: Pulse este botón para ir a la pista siguiente en el modo USB/BT.
9. PANTALLA LED: Muestra el estado del altavoz.
10. LINE IN: Toma de entrada de línea.
11. USB: Toma de entrada USB.

Importante: El puerto USB está destinado únicamente a la transferencia de datos, no se pueden utilizar otros dispositivos con esta conexión USB. No se recomienda usar alargadores USB.

12. INTERRUPTOR DE ENCENDIDO: Enciende y apaga el aparato.
13. DC INPUT: Toma de entrada de CC.
14. MIC: Toma de entrada de micrófono con cable.
15. GUITAR: Toma de entrada de guitarra.

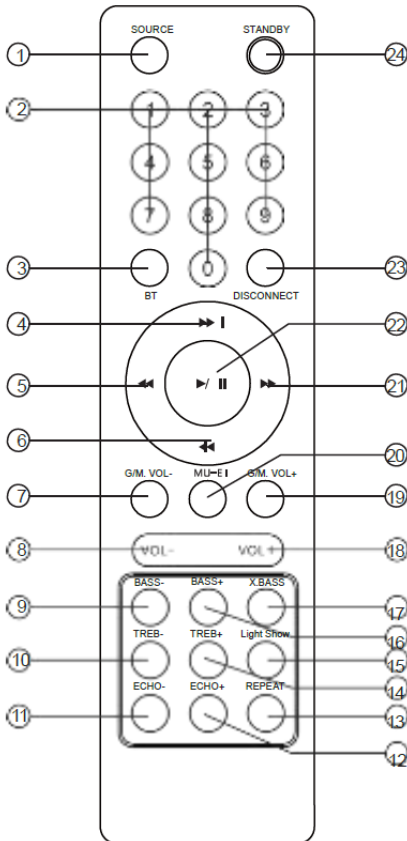

- 1) **FUENTE**  
Pulse para cambiar la fuente entre USB, LINE (LÍNEA) y BT.
- 2) **TECLAS NUMÉRICAS 0~9:** Estas teclas se usan para reproducir una pista directamente en el modo USB.  
Formato; «Ej: A» «tecla "1"» «por "2"».
- 3) **BT:** Pulse para ir al modo de emparejamiento por Bluetooth.
- 4) **▶▶**  
Reproduzca la siguiente canción pulsando «▶▶» en el modo USB/BT.
- 5) **◀◀**  
Rebobine una canción pulsando «◀◀» en el modo USB.
- 6) **◀◀◀**  
Reproduzca la canción anterior pulsando «◀◀◀» en el modo USB/BT.
- 7) **GUITAR/MIC VOL-**  
Reduce el volumen de la guitarra y el micrófono.
- 8) **VOL-** Reduce el volumen.
- 9) **BASS-** Reduce el efecto de los graves.
- 10) **TREB-** Reduce el efecto de los agudos.
- 11) **ECHO-** Reduce el efecto del eco.
- 12) **ECHO+** Aumenta el efecto del eco.
- 13) **REPEAT** Active el modo de repetición pulsando «REPEAT» en el modo USB.  
Formatos de repetición: aleatorio, solo una, todas.
- 14) **TREB+** Aumenta el efecto de los agudos.
- 15) **LED SHOW** Cambia el modo de luz entre LED1, LED2, LED3, LED4, OFF (APAGADO).
- 16) **BASS+** Aumenta el efecto de los graves.
- 17) **X.BASS**  
Pulse esta tecla encender o apagar el efecto extra de los graves.
- 18) **VOL+** Aumenta el volumen.
- 19) **GUITAR/MIC VOL+**  
Aumenta el volumen de la guitarra y el micrófono.
- 20) **MUTE** Pulse esta tecla para activar o desactivar el sonido del altavoz.
- 21) **▶▶▶**  
Avance rápido una canción pulsando «▶▶▶» en el modo de entrada USB.
- 22) **▶||**  
Reproduce/pausa en el modo USB/BT.
- 23) **DISCONNECT** En el modo BT, pulse para desconectarlo y emparejar un nuevo dispositivo.
- 24) **STANDBY**  
Activa o desactiva el modo en espera.

### **Emparejamiento y conexión por Bluetooth**

- Apague cualquier dispositivo Bluetooth emparejado anteriormente (vinculado) con este aparato.
- Active el Bluetooth en su teléfono o reproductor de música.
- Encienda este aparato y active el modo Bluetooth. El mensaje: «BL» parpadeante en la pantalla LED indica que está en el modo de emparejamiento.
- Configure su teléfono o reproductor de música para que busque dispositivos Bluetooth.
- Seleccione «Lenco PA-100» en los resultados de la búsqueda de su teléfono o reproductor de música.
- Seleccione OK o YES (SÍ) para emparejar este aparato con su teléfono o reproductor de música.
- Si está protegido, escriba 0000 como contraseña. El mensaje BT fijo en la pantalla LED indica que se ha conectado con éxito.

### **Modo TWS (True Wireless Stereo)**

1. Encienda 2 altavoces y seleccione el modo Bluetooth en ambos aparatos.
2. Pulse el botón «TWS» en los altavoces durante 2 segundos, la pantalla mostrará «E 01»; TWS se conectará a otro altavoz, cuando se haya conectado correctamente, se indicará con un sonido o con el mensaje «BL» en la pantalla.
3. Active el Bluetooth en su teléfono móvil para buscar dispositivos Bluetooth y seleccione «Lenco PA-100» de los resultados; seleccione OK o YES (SÍ) para emparejar este aparato con su teléfono móvil y se mostrará el mensaje «BT» fijo en la pantalla para indicar que se ha conectado con éxito; entonces podrá reproducir música desde su teléfono móvil.
4. Pulse el botón «TWS» en el altavoz durante 2 segundos para apagar las funciones de TWS; la pantalla mostrará «E 0F».

### **BATERÍA**

En el modo de CA (alimentación), la batería se cargará automáticamente. En la pantalla se mostrará el icono de una batería parpadeante. Cuando se haya cargado por completo, el icono dejará de parpadear.

En el modo de CC (batería), se mostrará un indicador de batería en la pantalla. Cuando el indicador muestre que la batería está casi agotada, tendrá que cargar el altavoz.

#### **Advertencia:**

- Si tiene problemas con la reproducción, o no puede reproducir archivos desde una memoria USB, le recomendamos formatear la memoria USB a formato FAT32 antes de su uso.



- No intente conectar un disco duro externo en el puerto USB. El puerto USB está diseñado para insertar memorias USB, preferiblemente USB 2.0 (no es 100 % compatible con USB 3.0 y 3.1)

**ESPECIFICACIONES**

Respuesta de frecuencia -----	38 Hz - 20 KHz
Fuente de alimentación -----	100-240 V~, 60/50 Hz
Consumo eléctrico -----	100 W
Potencia de salida -----	100 W
Bluetooth -----	V5.0
Dimensiones del aparato (An x P x Al) -----	24,6 x 25,8 x 31 cm
Dimensiones del tweeter -----	1 x 1 pulgadas
Dimensiones del subwoofer -----	1 x 6,5 pulgadas
Peso del aparato -----	4,6 kg
Temperatura de funcionamiento -----	10-40 °C

- Las especificaciones se ofrecen solo como referencia. El peso y el tamaño son aproximados.
- Mejoramos nuestro producto constantemente, por lo que las especificaciones y las funciones pueden cambiar sin previo aviso.

## Adaptador de alimentación (solo para UE)

Fabricante: GUANGZHOU GUANG ER ZHONG ELECTRONIC TECHNOLOGY CO., LTD

Número de modelo: GPUSW2003000WD00

Use únicamente la alimentación descrita en las instrucciones de usuario

«Information (Información)»	Valor y precisión
Nombre de los fabricantes o marcas registradas, registro comercial y dirección	
Identificador de modelo	20 V / 3 A
Tensión de entrada	CA 100-240 V
Frecuencia CA de entrada	50/60 Hz
Tensión de salida	20 V
Corriente de salida	3 A
Potencia de salida	60 W
Eficiencia activa media	88 %
Eficiencia con carga baja (10 %)	85 %
Consumo energético sin carga	0,15 W

## Accesorios incluidos

Mando a distancia

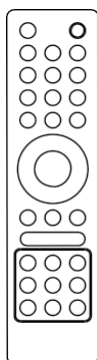

Micrófono inalámbrico

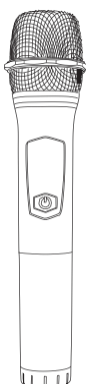

Manual del usuario

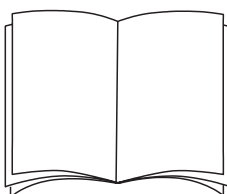

Adaptador de CA

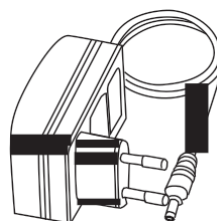

### 1. Garantía

Lenco ofrece servicio y garantía en conformidad con las leyes europeas, por lo que en caso de requerir una reparación (tanto durante como después del periodo de garantía) debe ponerse en contacto con su distribuidor local.

**Nota importante:** No es posible enviar directamente a Lenco los productos que necesiten reparación.

**Nota importante:** Si se abre la unidad o se accede a su interior en modo alguno en un centro de mantenimiento no oficial, la garantía quedará anulada.

El dispositivo no es adecuado para un uso profesional. En caso de realizar un uso profesional, todas las obligaciones de garantía del fabricante quedarán anuladas.

### 2. Aviso legal

Se realizan actualizaciones del firmware y/o componentes de hardware de manera periódica. Por tanto, algunas instrucciones, especificaciones e imágenes de estos documentos podrían diferir ligeramente de su modelo concreto. Todos los elementos descritos en esta guía son únicamente para fines ilustrativos y pueden no corresponderse a su modelo concreto. Las descripciones de este manual no otorgarán ningún derecho legal.

### 3. Eliminación de un dispositivo usado



Este símbolo indica que el producto eléctrico o batería pertinente no debe eliminarse con los residuos domésticos generales en Europa. Para garantizar un tratamiento correcto de los residuos del producto y las pilas, elimínelos en conformidad con las leyes locales vigentes para la eliminación de equipos eléctricos y pilas. Al hacerlo, ayudará a preservar los recursos naturales y mejorar los niveles de protección del medio ambiente en el tratamiento y eliminación de residuos eléctricos (Directiva sobre residuos de aparatos eléctricos y electrónicos).

### 4. DECLARACIÓN DE CONFORMIDAD

Por el presente, Commaxx declara que el equipo de radio tipo [Lenco PA-100] cumple con la directiva 2014/53/UE. El texto completo de la declaración UE de conformidad está disponible en la siguiente dirección de Internet:

[https://commaxx-certificates.com/doc/pa-100\\_doc.pdf](https://commaxx-certificates.com/doc/pa-100_doc.pdf)

Tipo de radiofrecuencia	Rango de frecuencia (MHz)	Potencia (dBm)
Bluetooth	2402-2480	<6

#### 5. Servicio

Para más información y atención al cliente, visite [www.lenco.com](http://www.lenco.com)  
Commaxx B.V. Wiebachstraat 37, 6466 NG Kerkrade, Países Bajos

### **FORSIGTIG:**

Hvis enheden ikke anvendes, justeres og behandles i overensstemmelse med vejledningen, kan det resultere i farlig stråling.

### **FORHOLDSREGLER FØR IBRUGTAGNING**

---

#### **HUSK DISSE ANVISNINGER:**

1. Tildæk eller blokér ikke ventilationsåbningerne. Hvis enheden placeres på en hylde, skal der altid være 5 cm frirum på alle sider af enheden.
2. Installér enheden iht. anvisningerne i den medfølgende brugervejledning.
3. Hold enheden på afstand af varmekilder som fx radiatorer, varmeapparater, ovne, stearinlys og andre varmegenererende produkter samt åben ild. Enheden er udelukkende til brug i tempererede klimazoner. Undgå stærk varme og kulde. Driftstemperatur mellem 0° og 35°C.
4. Undlad at anvende enheden nær stærke magnetfelter.
5. Elektrostatisk udladning kan forstyrre denne enheds normale drift. Sker det, skal du blot nulstille og genstarte enheden iht. anvisningerne i brugervejledningen. Under filoverførsel skal du handle med omhu og betjene enheden i et område fri for statisk elektricitet.
6. Advarsel! Stik aldrig genstande ind i enheden gennem ventilationsåbninger eller sprækker. Produktet indeholder strømførende dele, og hvis du stikker en genstand ind i enheden, kan det medføre elektrisk stød og/eller kortslutning af de indre dele. Af samme grund må du ikke spilde vand eller væske på produktet.
7. Trods det, at enheden er fremstillet med yderste omhu og kontrolleret flere gange før afsendelse fra fabrikken, kan det stadig forekomme, som med alle elektriske apparater, at der opstår problemer. Hvis du oplever røg eller overdreven varmeudvikling eller andre uventede fænomener, bør du omgående tage stikket ud af stikkontakten.
8. Denne enhed skal drives af en strømkilde som den, der er angivet på mærkepladen. Hvis du ikke er sikker på, hvilken forsyningsspænding, der anvendes i dit hjem, bør du søge vejledning hos din forhandler eller det lokale elselskab.
9. Hold enheden udenfor dyrs rækkevidde. Nogle kæledyr kan finde på at bide i strømførende ledninger.
10. Rengør enheden med en blød, tør klud. Brug ikke opløsningsmidler eller benzinbaserede væsker. Hårnakkede pletter kan fjernes med en let fugtet klud med en mild sæbeopløsning.
11. Producenten er ikke ansvarlig for skade eller mistede data, der skyldes fejlfunktion, misbrug, ændringer af enheden eller udskiftning af batterier.
12. Undlad at afbryde forbindelsen, mens enheden formateres, eller der overføres

filer. I modsat fald kan data blive beskadiget eller gå tabt.

13. Hvis enheden er udstyret med funktion til USB-afspilning, skal USB-sticken sættes direkte i apparatet. Brug ikke et USB-forlængerkabel, da et sådant kan skabe interferens og føre til tab af data.
14. Mærkepladen findes i bunden eller på bagsiden af enheden.
15. Denne enhed må ikke bruges af personer (inkl. børn) med nedsatte fysiske motoriske eller mentale evner eller manglende erfaring, medmindre de er blevet instrueret i brugen af en person, der er ansvarlig for deres sikkerhed, og er under dennes opsyn.
16. Dette produkt er ikke beregnet til professionel eller industriel brug. Det er udelukkende beregnet til privat brug.
17. Sørg for, at enheden er placeret stabilt. Skade, der skyldes anvendelse af produktet i en ustabil position, vibrationer, stød eller manglende overholdelse af de retningslinjer og andre advarsler, der er udstukket i denne brugervejledning, dækkes ikke af garantien.
18. Åbn aldrig enhedens kabinet.
19. Placér aldrig denne enhed ovenpå andet elektrisk udstyr.
20. Lad ikke børn få adgang til plastposer.
21. Brug kun tilslutninger/tilbehør, der er angivet af producenten.
22. Overlad alt servicearbejde til et kvalificeret serviceværksted. Service er påkrævet, hvis enheden på nogen måde er blevet beskadiget, hvis fx netledningen eller stikket er beskadiget, hvis der er spildt væske på enheden, eller hvis en genstand er faldet ned i den, hvis enheden har været udsat for regn eller fugt, ikke fungerer korrekt eller er blevet tabt.
23. Langvarig lytning for musik ved høj lydstyrke kan medføre midlertidigt eller permanent høretab.
24. Hvis produktet leveres med strømkabel eller strømforsyning til vekselstrøm:
  - Hvis der opstår problemer, skal du tage stikket ud af kontakten og overlade al service til kvalificeret tekniker.
  - Undlad at træde på eller klemme strømforsyningen. Vær forsigtig, især nær de steder, hvor stik og kabler er fastgjort. Undlad at placere tunge genstande på strømforsyningen, da dette vil kunne beskadige den. Hold hele enheden udenfor børns rækkevidde! Hvis børn leger med strømkabler, kan de komme slemt til skade.
  - Tag stikket ud af stikkontakten i tordenvejr, samt hvis du ikke skal bruge enheden i længere tid.
  - Enheden skal placeres nær stikkontakten, og der skal altid være let adgang til den stikkontakt, enheden er tilsluttet.
  - Undlad at overbelaste stikkontakter eller forlængerledninger. Overbelastning kan medføre brand eller elektrisk stød.
  - Enheder med klasse 1-opbygning bør forbindes til en stikkontakt med jord.
  - Enheder med klasse 2-opbygning kræver ikke jordforbindelse.

- Hold altid i stikket, når du tager det ud af stikkontakten. Træk ikke i ledningen. Dette kan medføre kortslutning.
  - Brug ikke en beskadiget ledning eller stik eller en løs stikkontakt. Gør du det, kan det medføre brand eller elektrisk stød.
25. Hvis produktet indeholder eller leveres med en fjernbetjening indeholdende knapcellebatterier:

**Advarsel:**

- "Slug ikke batteriet, der er risiko for kemisk forbrænding" eller tilsvarende.
  - Fjernbetjeningen leveret med dette produkt indeholder et knapcellebatteri. Hvis batteriet sluges, kan det medføre alvorlige indre forbrændinger på blot 2 timer, hvilket kan medføre dødsfald.
  - Hold nye og brugte batterier udenfor børns rækkevidde.
  - Hvis batterirummet ikke kan lukkes sikkert, skal du holde op med at bruge produktet og holde det udenfor børns rækkevidde.
  - Hvis du tror, et batteri kan være blevet slugt eller placeret inden i nogen del af kroppen, skal du omgående søge lægehjælp.
26. Advarsler omkring brug af batterier:
- Eksplosionsfare, hvis batteriet udskiftes med et andet af forkert type. Udskift udelukkende med samme eller tilsvarende type.
  - Batteriet må ikke udsættes for ekstremt høje eller lave temperaturer eller lavt lufttryk ved stor højde under brug, opbevaring eller transport.
  - Udskiftning af et batteri med et andet af forkert type kan medføre eksplosion eller lækage af brændbar væske eller gas.
  - Bortskaffelse af batterier ved afbrænding eller i en varm ovn eller ved mekanisk knusning eller opskæring af et batteri kan medføre en eksplosion.
  - Hvis et batteri efterlades i omgivelser med ekstremt høje temperaturer, kan det medføre eksplosion eller lækage af brændbar væske eller gas.
  - Hvis et batteri udsættes for ekstremt lavt lufttryk, kan det medføre eksplosion eller lækage af brændbar væske eller gas.
  - Tænk på miljøet ved bortskaffelse af brugte batterier.

## **INSTALLATION**

- Udpak alle dele, og fjern beskyttelsesmaterialerne.
- Slut ikke enheden til lysnettet, før du har kontrolleret forsyningsspændingen og foretaget alle nødvendige tilslutninger.



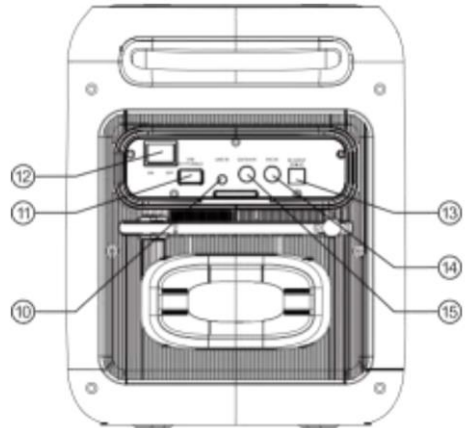
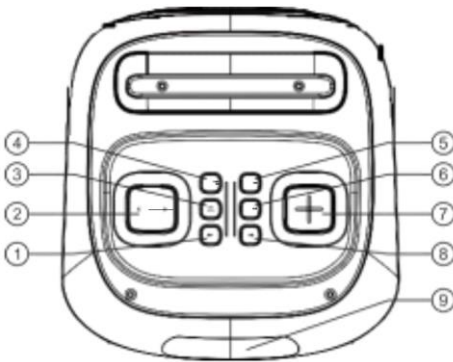

1. FORRIGE: Tryk på tasten for at gå til det forrige musiknummer i USB-/BT-tilstand.
2. LYDSTYRKE-: Reducerer lydstyrken.
3. ►||/TWS: Tryk for at afspille/sætte et musiknummer på pause.  
Tryk og hold for at slå TWS-tilstanden (ægte trådløs stereo) til eller fra.
4. STANDBY/LYS: Tryk og hold for at slå standbytilstand til eller fra. Tryk for at skifte lystilstand mellem LED1, LED2, LED3, LED4, OFF (FRA).
5. KILDE: Tryk for at skifte Kilde mellem USB, BT, LINE (Linje)
6. MENU: Tryk på tasten for at skifte menu mellem MIC/GUITAR VOLUME (Lydstyrke for mikrofon/guitar), ECHO VOLUME (Lydstyrke for ekko), BASS (Bas), TREBLE (Diskant), X.BASS (Ekstra bas), White flashing lamp (Blinkende hvid lampe).

Skærmvisningen " 10 " angiver, at lydstyrken for mikrofon/guitar er 10. Tryk på "-/+" for at justere mellem 0-30.

Skærmvisningen " E " angiver, at lydstyrken for ekko er 10. Tryk på "-/+" for at justere mellem 0-30.

Skærmvisningen " b " angiver, at bassen er indstillet til 00. Tryk på "-/+" for at justere  $\pm 6$  dB.

Skærmvisningen " E " angiver, at diskanten er indstillet til 00. Tryk på "-/+" for at justere  $\pm 6$  dB.

Skærmvisningen " b- " angiver at den ekstra bas er slået til. Tryk på "-/+" for at slå til eller fra.

Skærmvisningen " F- " angiver, at den blinkende hvide lampe er slået til. Tryk på "-/+" for at slå til eller fra.

7. LYDSTYRKE+: Øger lydstyrken.
8. NÆSTE: Tryk på tasten for at gå til det næste musiknummer i USB-/BT-tilstand.
9. LED-DISPLAY: Viser højttalerstatus.
10. LINJE IND: Linjeindgangsstik
11. USB: USB-port  
Vigtigt: USB-porten er kun beregnet til dataoverførsel. USB-forbindelsen kan ikke bruges sammen med andre enheder. Det anbefales ikke at bruge USB-forlængerledninger.
12. TÆND/SLUK-KNAP: Slår strømmen til eller fra.
13. DC INPUT: Indgangsstik til jævnstrøm.
14. MIC: Indgangsstik til kabelforbundet mikrofon
15. GUITAR: Indgangsstik til guitar

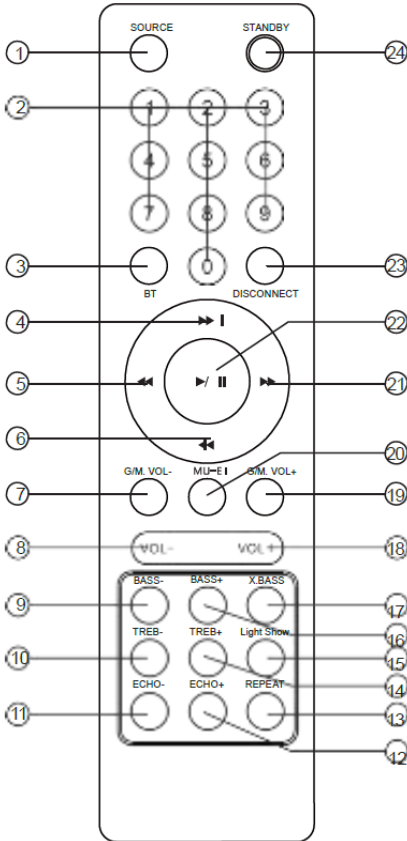

- 1) SOURCE  
Tryk for at skifte kilde mellem USB, LINE (LINJE), BT.
- 2) NUMERISK TASTATUR 0-9. Tasterne bruges til at afspille et musiknummer direkte i USB-kildetilstanden.  
Formatering. F.eks. tast "1" efterfulgt af "2".
- 3) BT Tryk for at aktivere Bluetooth-parringstilstand.
- 4) ►►  
Tryk på "►►" i USB-/BT-inputtilstanden for at afspille det næste musiknummer.
- 5) ◀◀  
Tryk på "◀◀" i USB-indgangstilstanden for at spole et musiknummer hurtigt tilbage.

- 6) ◀◀  
Tryk på "◀◀" i USB-/BT-indgangstilstanden for at afspille det forrige musiknummer.
- 7) G/M VOL-  
Reducerer lydstyrken for guitaren og mikrofonen.
- 8) VOL- Reducerer lydstyrken.
- 9) BASS- Reducerer baseeffekten.
- 10) TREB-  
Reducerer diskanteffekten.
- 11) ECHO-  
Reducerer ekkoeffekten
- 12) ECHO+ Øger ekkoeffekten
- 13) REPEAT Vælger gentagelsestilstand ved at trykke på "REPEAT" i USB-indgangstilstand.  
Gentag, Vilkårlig, Enkelt, Alle
- 14) TREB+ Forøger diskanteffekten.
- 15) LED SHOW Tryk for at skifte lystilstand mellem LED1, LED2, LED3, LED4, OFF (FRA)
- 16) BASS+  
Øger baseeffekten.
- 17) X.BASS  
Tryk på tasten for at slå den ekstra baseeffekt til/fra.
- 18) VOL+ Øger lydstyrken.
- 19) G/M VOL+  
Øger lydstyrken for guitaren og mikrofonen.
- 20) MUTE Tryk på tasten for at slå højttalerlyden fra/til.
- 21) ►►  
Tryk på "►►" i USB-indgangstilstanden for at spole hurtigt fremad i et musiknummer.
- 22) ►||  
Afspiller/sætter på pause i USB-/BT-tilstand.
- 23) DISCONNECT Tryk for at afbryde i BT-tilstand og parre med en ny enhed.
- 24) STANDBY  
Slår standbytilstand til/fra.

## Bluetooth-parring og -tilslutning

- Sluk eventuelle Bluetooth-enheder, der tidligere har været parret med enheden.
- Tænd Bluetooth-funktionen på din telefon eller musikafspiller.
- Tænd enheden, og aktivér Bluetooth-tilstanden. Den blinkende tekst "bL" på LED-displayet angiver, at enheden er i parringstilstand.
- Start søgning efter Bluetooth-enheder på din telefon eller musikafspiller.
- Vælg "Lenco PA-100" i søgeresultatet på din telefon eller musikafspiller.
- Vælg OK eller YES (Ja) for at parre enheden med din telefon eller musikafspiller.
- Hvis der kræves en adgangskode, skal du indtaste 0000. En konstant lysende tekst "BT" på LED-displayet angiver, at forbindelsen er oprettet.

## TWS-tilstand (ægte trådløs stereo)

1. Tænd to højttalere, og vælg Bluetooth som indgangstilstand på begge enheder.
2. Tryk på tasten "TWS" på højttaleren i to sekunder. " ㄣ ㄱ " vises på displayet. TWS forsøger at oprette forbindelse til den anden højttaler, og der udsendes en lyd, eller " bL " vises på displayet, når forbindelsen er oprettet
3. Slå Bluetooth-funktionen på din mobiltelefon til for at søge efter Bluetooth-enheder, og vælg "Lenco PA-100" i søgeresultatet. Vælg OK eller YES (Ja) for at parre enheden med mobiltelefonen. En konstant lysende tekst "BT" på displayet viser, at forbindelsen er oprettet, og du kan nu afspille musik fra din mobiltelefon
4. Tryk på tasten "TWS" på højttaleren i to sekunder. TWS-funktionen er slået fra, når " ㄣ ㄱ " vises på displayet.

## BATTERI

Batteriet oplades automatisk, når enheden er i strømtilstand (vekselstrøm). Et blinkende symbol med et batteri, der oplades, vises på displayet. Symbolet holder op med at blinke, når batteriet er helt opladet.

Der vises en batteriindikator på displayet, når enheden er i batteritilstand (jævnstrøm). Når batteriindikatoren vises, er batteriet næsten opbrugt og skal genoplades.

### Advarsel:

- Hvis du oplever problemer med afspilning eller ikke kan afspille medier fra en USB-nøgle, anbefaler vi, at du formaterer USB-nøglen i formatet FAT32 før brugen.

- Forsøg ikke at slutte eksterne harddiskenheder til USB-porten. USB-porten er designet til brug med USB-nøgler, helst USB 2.0-nøgler (ikke 100 % kompatibel med USB 3.0 eller 3.1)

**SPECIFIKATIONER**

Frekvensområde -----	38 Hz-20 kHz
Strømkilde -----	100-240 V, 60/50 Hz
Energiforbrug -----	100 W
Udgangseffekt -----	100 W
Bluetooth-----	V5.0
Mål på enhed (B x D x H) -----	24,6 x 25,8 x 31 cm
Tweetermål -----	2,54 x 2,54 cm
Subwoofermål -----	2,54 x 16,5 cm
Enhedsvægt -----	4,6 kg
Driftstemperatur -----	10-40 °C

- Specifikationerne er kun til reference. Vægt og mål er anslåede.
- Vi forbedrer hele tiden vores produkter, og specifikationerne og funktionerne kan ændres uden forudgående meddelelse.

## Strømforsyning (kun for EU)

Producent: GUANGZHOU GUANG ER ZHONG ELECTRONIC TECHNOLOGY CO., LTD

Modelnr.: GPUSW2003000WD00

Brug kun den strømforsyning, der er angivet i brugervejledningen

Information	Værdi
Producentens navn eller varemærke, kommercielle registrering og adresse	
Modelnr.	20 V/3 A
Indgangsspænding	100-240 V vekselstrøm
AC-indgangsfrekvens	50/60 Hz
Udgangsspænding	20 V
Udgangsstrøm	3 A
Udgangseffekt	60 W
Gennemsnitlig effektivitet i aktiv tilstand	88 %
Effektivitet ved lav belastning (10 %)	85 %
Strømforbrug ved ingen belastning	0,15 W

## Medfølgende tilbehør

Fjernbetjening

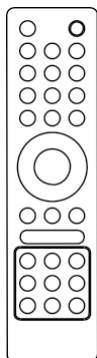

Trådløs mikrofon

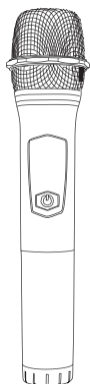

Brugervejledning

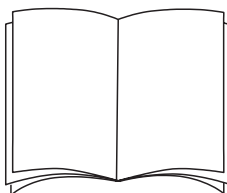

Strømforsyning

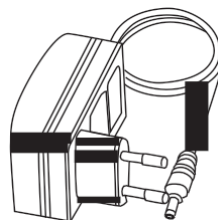

### 1. Garanti

Lenco tilbyder service og garanti i overensstemmelse med europæisk lovgivning, hvilket betyder, at i tilfælde af reparation (både under og efter garantiperiodens udløb) bør du kontakte din lokale forhandler.

Vigtig meddelelse: Det er ikke muligt at sende produktet direkte til Lenco, hvis det kræver reparation.

Vigtig meddelelse: Hvis enheden åbnes eller på nogen måde tilgås af et ikke-godkendt servicecenter, bortfalder garantien.

Denne enhed er ikke egnet til professionel brug. I tilfælde af professionel brug bortfalder alle garantiforpligtelser fra producentens side.

### 2. Ansvarsfraskrivelse

Opdateringer i firmware og/eller hardwarekomponenter forekommer regelmæssigt. Derfor kan visse dele af vejledning, specifikationer og illustrationer i denne manual variere en smule fra dit faktiske produkt. Alle elementer, der beskrives i denne vejledning, er kun til illustration og gælder måske ikke i den givne situation. Ingen juridisk ret eller rettighed kan opnås fra beskrivelsen i denne vejledning.

### 3. Bortskaffelse af udtjente enheder



Dette symbol angiver, at det relevante elektriske produkt eller batteri indenfor Europa ikke bør bortskaffes med det almindelige husholdningsaffald. For at sikre korrekt affaldsbehandling af produktet og batteriet skal du bortskaffe dem i overensstemmelse med gældende lokal lovgivning om bortskaffelse af elektrisk udstyr eller batterier. På den måde hjælper du med at bevare naturressourcer og forbedre miljøbeskyttelsen indenfor behandling og bortskaffelse af elektrisk affald (Direktiv om affald af elektrisk og elektronisk udstyr).

### 4. OVERENSSTEMMELSESERKLÆRING

Hermed erklærer Commaxx, at radioudstyrstypen [Lenco PA-100] er i overensstemmelse med direktiv 2014/53/EU. EU-overensstemmelseserklæringens fulde tekst kan findes på følgende internetadresse:

[https://commaxx-certificates.com/doc/pa-100\\_doc.pdf](https://commaxx-certificates.com/doc/pa-100_doc.pdf)

Type RF	Frekvensområde (MHz)	Effekt (dBm)
Bluetooth	2402-2480	< 6

#### 5. Service

Gå ind på [www.lenco.com](http://www.lenco.com) for yderligere oplysninger og support fra vores helpdesk.  
Commaxx B.V. Wiebachstraat 37, NL-6466 NG Kerkrade, Nederlandene



## **VAR FÖRSIKTIG:**

Att använda kontroller eller justeringar eller utföra andra förfaranden än de som anges häri kan leda till att du utsätts för farlig strålning.

## **FÖRSIKTIGHETSÅTGÄRDER INNAN ANVÄNDNING**

---

### **HA DESSA INSTRUKTIONER I ÅTANKE:**

1. Täck inte över eller blockera några ventilationsöppningar. När enheten placeras på en hylla bör det lämnas 5 cm ledigt utrymme runt hela enheten.
2. Montera i enlighet med den medföljande användarmanualen.
3. Håll enheten borta från värmekällor såsom radiatorer, värmare, spisar, ljus och andra värmegenererande produkter eller öppen eld. Enheten kan endast användas i måttliga klimat. Extremt kalla eller varma omgivningar bör undvikas. Drifttemperatur mellan 0 och 35 °C.
4. Undvik att använda enheten nära starka magnetfält.
5. Elektrostatisk urladdning kan störa den normala användningen av den här enheten. Återställ och starta om enheten enligt instruktionsboken om så är fallet. Hantera försiktigt och använd i en statiskt fri miljö vid filöverföring.
6. Varning! För aldrig in ett föremål i produkten genom ventilerna eller öppningarna. Högspänning flödar genom produkten och om du för in ett föremål kan det orsaka elektriska stötar och/eller kortslutning av interna komponenter. Spill inte vatten eller vätska på produkten av samma anledning.
7. Även om denna enhet tillverkas med största omsorg och kontrolleras flera gånger innan den lämnar fabriken är det fortfarande möjligt att problem kan uppstå vilket gäller alla elektriska apparater. Om du märker rök, kraftig uppbyggnad av värme eller andra oväntade fenomen ska du omedelbart dra ur kontakten ur eluttaget.
8. Enheten måste drivas med en strömkälla såsom anges på de särskilda märkningskraven. Kontakta din återförsäljare eller lokala elbolag om du är osäker på vilken typ av strömförsörjning som används i ditt hem.
9. Håll på säkert avstånd från husdjur. Vissa djur kan bita på elkablar.
10. Använd en mjuk och torr trasa för att rengöra enheten. Använd inte lösningsmedel eller bensinbaserade vätskor. För att ta bort allvarliga fläckar kan du använda en fuktig trasa med utspätt rengöringsmedel.
11. Leverantören ansvarar inte för skador eller förlorade data orsakade av fel, missbruk, modifiering av enheten eller batteribyte.
12. Avbryt inte anslutningen när enheten formaterar eller överför filer. Data kan då bli skadade eller förloras.
13. Om enheten har en funktion med USB-uppspelning bör USB-minnet anslutas direkt till enheten. Använd inte en USB-förlängningskabel eftersom den kan

orsaka störningar som kan leda till dataförlust.

14. Klassificeringsetiketten är placerad på enhetens undersida eller baksida.
15. Den här enheten är inte avsedd för att användas av personer (inklusive barn) med fysiska, sensoriska eller psykiska funktionshinder eller brist på erfarenhet och kunskap såvida de inte är under övervakning av eller har fått instruktioner om korrekt användning av enheten av den person som ansvarar för deras säkerhet.
16. Den här produkten är endast avsedd för icke-professionell användning och inte för kommersiellt eller industriellt bruk.
17. Se till att enheten är justerad till en stabil position. Skador orsakade av att använda den här produkten i ett instabilt läge med vibrationer eller stötar eller av att inte följa någon annan varning eller försiktighetsåtgärd i denna användarmanual täcks inte av garantin.
18. Ta aldrig bort enhetens hölje.
19. Placera aldrig enheten på annan elektrisk utrustning.
20. Låt inte barn ha tillgång till plastpåsar.
21. Använd endast tillbehör som anges av tillverkaren.
22. Överlåt all service till kvalificerad servicepersonal. Service krävs när enheten har skadats på något sätt, exempelvis på strömkabeln eller strömkontakten, när vätska har spillts eller föremål fallit in i den, när den har utsatts för regn eller fukt och inte fungerar normalt eller har tappats.
23. Lång exponering för höga ljud från musikspelare kan leda till tillfällig eller permanent hörselnedsättning.
24. Om produkten levereras med strömkabel eller nätadapter:
  - Dra ur strömkabeln och kontakta behörig personal för service om ett problem uppstår.
  - Trampa inte på nätadaptern och kläm den inte. Var mycket försiktig och då särskilt nära kontakter och kabelns uttag. Placera inte tunga föremål på nätadaptern då detta kan skada den. Håll hela enheten utom räckhåll för barn! När de leker med strömkabeln kan de skada sig själva.
  - Koppla ur denna enhet under åskväder eller när den inte används under en längre period.
  - Eluttaget måste finnas nära utrustningen och måste vara lättillgängligt.
  - Överbelasta inte eluttaget eller förlängningssladdar. Överbelastning kan orsaka brand eller elektriska stötar.
  - Enheter med klass 1-konstruktion bör anslutas till ett vägguttag med skyddsjord.
  - Enheter med klass 2-konstruktion kräver ingen jordad anslutning.
  - Håll alltid i kontakten när du drar ut den ur vägguttaget. Dra inte i strömkabeln. Detta kan orsaka en kortslutning.
  - Använd inte en skadad strömkabel, strömkontakt eller ett löst vägguttag. Om du gör detta kan det orsaka brand eller elektriska stötar.

25. Om produkten innehåller eller levereras med en fjärrkontroll som innehåller mynt/cellbatterier:

Varning:

- "Svälj inte batterier då kemiska brännskador" eller motsvarande kan uppstå.
- [Den medföljande fjärrkontrollen] Denna produkt innehåller ett knappcells batteri. Om batteriet sväljs kan det orsaka allvarliga inre brännskador på bara två timmar och vara livshotande.
- Håll nya och använda batterier borta från barn.
- Om batterifacket inte går att stänga ordentligt bör du sluta använda produkten och hålla den borta från barn.
- Om du tror att batterier har svalts eller finns någonstans i kroppen ska du omedelbart söka läkarvård.

26. Varning om användning av batterier:

- Explosionsrisk om batteriet byts ut felaktigt. Byt endast ut mot samma eller motsvarande typ.
- Batteriet får inte vid användning, förvaring eller transport utsättas för extremt höga eller låga temperaturer samt lågt lufttryck vid hög höjd.
- Att byta ut ett batteri mot en felaktig typ kan leda till en explosion eller läckage av brandfarlig vätska eller gas.
- Kassering av ett batteri i eld, en varm ugn, mekaniskt krossning eller skärning av det kan resultera i en explosion.
- Att lämna ett batteri i en omgivning med extremt hög temperatur kan resultera i en explosion eller läckage av brandfarlig vätska eller gas.
- Ett batteri som utsätts för extremt lågt lufttryck kan leda till en explosion eller läckage av brandfarlig vätska eller gas.
- Miljöaspekterna bör uppmärksammas när det gäller kassering av batterier.

## **MONTERING**

- Packa upp alla delar och ta bort skyddsmaterialet.
- Anslut inte enheten till elnätet innan du kontrollerar nätspänningen och att alla andra anslutningar har gjorts.

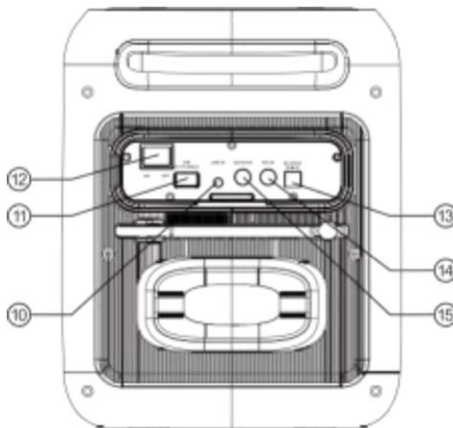
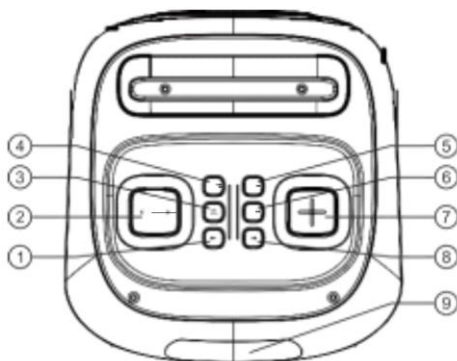

1. PREV: Tryck på denna knapp för att gå till föregående låt i USB/BT-läge.
2. VOLYM -: Minskar volymen.
3. ►||/TWS: Tryck för att spela/pausa en låt.  
Tryck och håll in för att starta eller stänga av TWS (true wireless stereo)-läget.
4. STANDBY/LJUS: Tryck och håll in för att slå PÅ eller AV standby. Tryck för att ändra ljusläget mellan LED1, LED2, LED3, LED4 och OFF (AV).
5. SOURCE: Tryck för att byta källa mellan USB, BT och LINE (LINJE).
6. MENU: Tryck på denna knapp för att ändra menyerna mellan MIC/GUITAR VOLUME (MIKROFON/GITARRVOLYM), ECHO VOLUME (EKOVOLYM), BASS (BAS), TREBLE (DISKANT), X.BASS (EXTRABAS) och White flashing lamp (Vit blinkande lampa).  
Visa "1 1 1" är för MIKROFON/GITARRVOLYM 10, tryck på "-/+" för att justera 0–30.  
Visa "E 1" är för EKOVOLYM 10, tryck på "-/+" för att justera 0–30.  
Visa "b 00" är för BAS 00, tryck på "-/+" för att justera ± 6 dB.  
Visa "E 00" är för DISKANT 00, tryck på "-/+" för att justera ± 6 dB.  
Visa "b-00" är för EXTRABAS på, tryck på "-/+" för att slå på eller av.  
Visa "F-00" är för Vit blinkande lampa, tryck på "-/+" för att slå på eller av.
7. VOLYM +: Ökar volymen.
8. NÄSTA: Tryck på denna knapp för att gå till nästa låt i USB/BT-läget.
9. LED-Skärm: Visa högtalarens status.
10. LINE IN: Linjeingång
11. USB: USB-ingång  
Viktigt: USB-porten är endast avsedd för dataöverföring. Andra enheter kan inte användas med denna USB-anslutning. Användning av USB-förlängningssladdar rekommenderas inte.
12. STRÖMBRYTARE: Växla strömmen mellan PÅ och AV.
13. DC INPUT: DC-ingång.
14. MIC: Mikrofoningång via sladd
15. GUITAR: Gitarringång

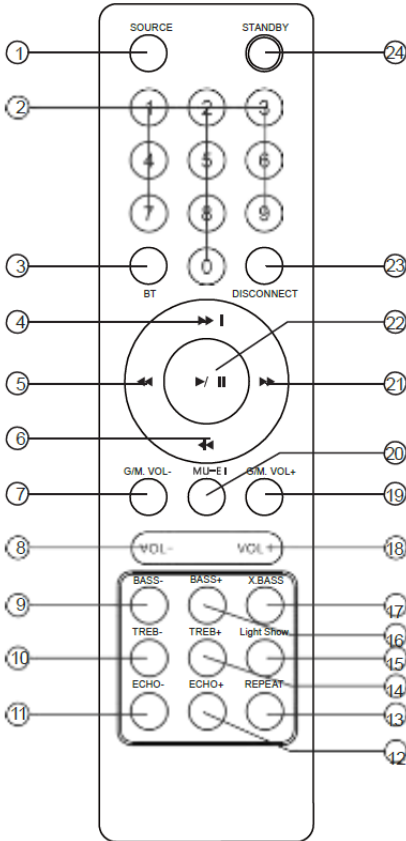

- 1) SOURCE  
Tryck för att byta källa mellan USB, LINE (LINJE) och BT.
- 2) SIFFERKNAPPAR 0–9 Dessa knappar används för att spela upp en låt direkt i USB-källsläget. Formatering; T.ex: till knapp "1" med "2".
- 3) BT Tryck för att starta parkopplingsläget för Bluetooth.
- 4) ►►  
Spela nästa låt genom att trycka på "►►" i USB/BT-ingångsläget.
- 5) ◀◀  
Snabbspola tillbaka en låt genom att trycka på "◀◀" i USB-ingångsläget.
- 6) ◀◀  
Spela föregående låt genom att trycka på "◀◀" i USB/BT-ingångsläget.
- 7) G/M. VOL-  
Minskar gitarr- och MIC-volymen.
- 8) VOL- Minskar volymen.
- 9) BASS- Minskar baseffekten.
- 10) TREB-  
Minskar diskanteffekten.
- 11) ECHO-  
Minskar ekoeffekten.
- 12) ECHO+ Ökar ekoeffekten.
- 13) REPEAT Välj upprepningläget genom att trycka på "REPEAT" i USB-ingångsläget. Upprepa formatering; slumpmässigt, singel, alla
- 14) TREB+ Ökar diskanteffekten.
- 15) LED SHOW Ändrar ljusläget mellan LED1, LED2, LED3, LED4 och OFF (AV)
- 16) BASS+  
Ökar baseffekten.
- 17) X.BASS  
Tryck på denna knapp för att slå PÅ/AV den extra baseffekten.
- 18) VOL+ Ökar volymen.
- 19) G/M. VOL+  
Ökar GITARR- and MICK-volymen.
- 20) MUTE Tryck på denna knapp för att STÄNGA PÅ/AV högtalarvolymen.
- 21) ►►  
Snabbspola låten framåt genom att trycka på "►►" i USB-ingångsläget.
- 22) ►►  
Spela/pausa i USB/BT-läget.
- 23) DISCONNECT i BT, tryck för att koppla från och parkoppla med en ny enhet.
- 24) STANDBY  
Knappen för standby PÅ/AV.

## Parkoppla och anslut med Bluetooth

- Stäng av alla Bluetooth-enheter som tidigare har parkopplats (länkats) med den här enheten.
- Slå på Bluetooth-funktionerna på din telefon eller musikspelare.
- Slå på och ställ in den här enheten i Bluetooth-läge. Det blinkande: "bL" på LED-displayen indikerar att den är i parkopplingsläge.
- Aktivera din telefon eller musikspelare för att söka efter Bluetooth-enheter.
- Välj "Lenco PA-100" från sökresultaten på din telefon eller musikspelare.
- Välj OK eller YES (JA) för att parkoppla den här enheten med din telefon eller musikspelare.
- Om den är skyddad anger du 0000 som lösenord för BT på LED-displayen så slutförs anslutningen.

## TWS (True Wireless Stereo)-läget

1. Slå på två högtalare och välj ingångsläget Bluetooth på båda enheterna.
2. Tryck på "TWS"-tangenter på högtalarsettet i 2 sekunder så kommer "TWS" att visas på displayen. TWS ansluter till en annan högtalarutrustning och kommer att anslutas efter att en ljudindikering eller när displayen visar "bL".
3. Slå på Bluetooth-funktionen på din mobiltelefon för att söka efter Bluetooth-enheter och välj "Lenco PA-100" från sökresultatet. Välj OK eller YES (JA) för att parkoppla denna enhet med din mobiltelefon, så kommer ett fast "BT" på displayen indikera att anslutningen är slutförd och att du kan spela vilken musik som helst från din mobiltelefon
4. Tryck på "TWS"-knappen på högtalarenheten i 2 sekunder så kommer TWS-funktionerna att stängas av efter att "TWS" visas på displayen.

## BATTERI

I AC (ström)-läget laddas batteriet automatiskt. Ett blinkande batteri som laddas visas på displayen. När den är fulladdad slutar den att blinka.

I DC (batteri)-läget kommer en batteriindikator att visas på displayen. När batteriindikatorn visar att batteriet nästan är tomt måste högtalaren laddas om.

## Varning:

- Om du har problem med uppspelning eller inte kan spela upp media från ett USB-minne rekommenderar vi att den formateras i FAT32-formatet före användning.
- Försök inte ansluta externa hårddiskenheter till USB-porten. USB-porten är designad för att användas med USB-minnen och då helst USB 2.0-minnen (inte 100 % kompatibel med USB 3.0 eller 3.1)

**SPECIFIKATIONER**

Frekvensåtergivning	38 Hz–20 KHz
Strömkälla	100–240 V~, 60/50 Hz
Energiförbrukning	100 W
Uteffekt	100 W
Bluetooth	V5.0
Enhetens mått (b x d x h)	24,6 x 25,8 x 31 cm
Diskanthögtalarens storlek	1 x 1 tum
Subwoofers storlek	1 x 6,5 tum
Enhetens vikt	4,6kg
Arbetstemperatur	10–40 °C

- Specifikationerna ges endast som referens. Vikten och storleken är uppskattningar.
- Vår produkt förbättras ständigt, så specifikationerna och funktionerna kan ändras utan föregående meddelande.

## Nätadapter (endast för EU)

Tillverkare: GUANGZHOU GUANG ER ZHONG ELECTRONIC TECHNOLOGY CO.,LTD

Modellnummer: GPUSW2003000WD00

Använd endast den strömförsörjning som anges i bruksanvisningen

Information	Värde och precision
Tillverkarens namn eller varumärke, kommersiell registrering och adress	
Modellidentifikatorer	20 V/3 A
Inspänning	AC 100–240 V
Inspänningens frekvens	50/60 Hz
Utspänning	20 V
Utström	3 A
Uteffekt	60 W
Genomsnittlig verkningsgrad i aktivt läge	88 %
Effektförbrukning vid låg belastning (10 %)	85 %
Effektförbrukning utan belastning	0,15 W

## Tillbehör som ingår

Fjärrkontroll

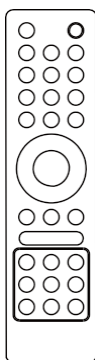

Trådlös mikrofon

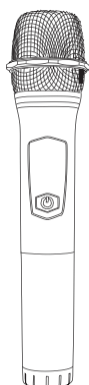

Bruksanvisning

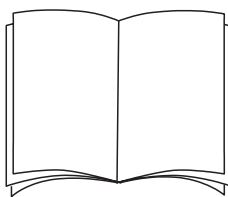

Nätadapter

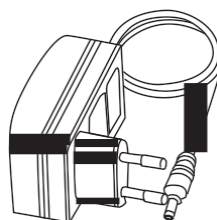



### 1. Garanti

Lenco erbjuder service och garanti i enlighet med europeisk lagstiftning, vilket innebär att för eventuella reparationer (både under och efter garantins giltighetsperiod) ska du kontakta din lokala återförsäljare.

Viktigt: Det finns inga möjligheter att skicka produkter som är i behov av reparation direkt till Lenco.

Viktigt: Om denna enhet öppnas eller görs åtkomlig av ett icke officiellt servicecenter på något sätt, anses garantin vara utan laga kraft.

Denna enhet är inte lämplig för yrkesmässig användning. Vid yrkesmässig användning, upphör samtliga garantier från tillverkaren att gälla.

### 2. Friskrivningsklausul

Uppdateringar av hård mjukvara och/eller hårdvarukomponenter görs regelbundet. Därmed kan vissa anvisningar, specifikationer och bilder i denna dokumentation skilja sig något från din särskilda situation. Alla artiklar beskrivna in denna guide är endast för illustration och kan inte tillämpas på någon speciell situation. Inga juridiska rättigheter eller anspråk kan erhållas från beskrivningen i denna manual.

### 3. Bortskaffande av gammal enhet



Denna symbol anger att den relevanta elektriska produkten eller batteriet ska inte kasseras i det allmänna hushållsavfallet i Europa. När den korrekta avfallsbehandlingen för produkten och batteriet ska säkerställas, ska elektrisk utrustning eller batterier kasseras i enlighet med varje krav på tillämplig lokal lagstiftning. Genom detta handlande, bidrar du till att återvinna naturresurser och förbättra normer för miljöskydd och kassering av elektrisk avfall (elektrisk och elektronisk utrustning).

### 4. FÖRSÄKRAN OM ÖVERSTÄMMELSE

Härmed intygar Commaxx att radioutrustningen av typen [Lenco PA-100] överensstämmer med direktiv 2014/53/EU. Den fullständiga texten gällande EU-försäkran om överensstämmelse finns på följande internetadress:

[https://commaxx-certificates.com/doc/pa-100\\_doc.pdf](https://commaxx-certificates.com/doc/pa-100_doc.pdf)

RF-typ	Frekvensområde (MHz)	Effekt (dBm)
--------	----------------------	--------------

Bluetooth	2 402–2 480	< 6
-----------	-------------	-----

## 5. Service

För mer information och support via vår helpdesk går du till [www.lenco.com](http://www.lenco.com)

Commaxx B.V. Wiebachstraat 37, 6466 NG Kerkrade, Nederländerna