

正面 荷兰文

Lenco

DRAAGBARE STEREO FM RADIO MET CD-SPELER EN CASSETTERECORDER SCD-420

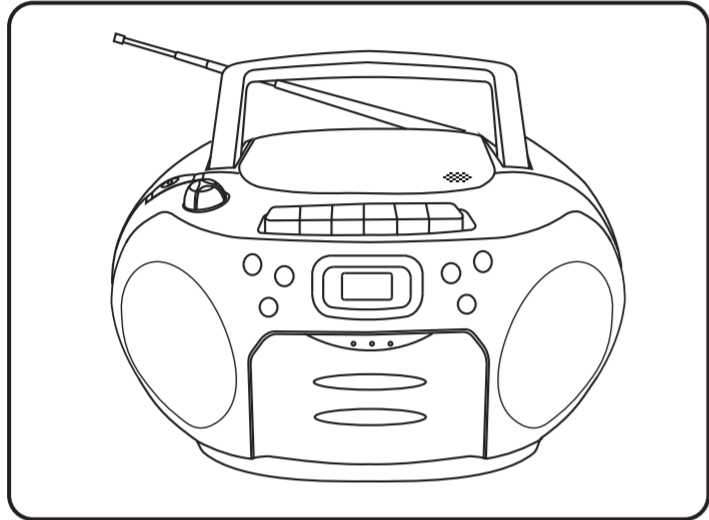

HANDLEIDING

Voor informatie en ondersteuning, www.lenco.com

VOOR EEN BETERE ONTVANGST

FM

NA HET LUISTEREN

Zet het apparaat uit door op de STANDBY knop te drukken.

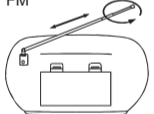

COMPACT DISC AFSPLENEN

- Zet het apparaat aan door op de STANDBY knop te drukken.
- Schakel naar de CD functie



- Plaats een disk met de etiketzijde omhoog. De disk zal gaan draaien en het totaal aantal nummers op de disk zal getoond worden op het scherm.



- Druk op de SPEEL/PAUZE knop. Liedje nummer 01 & het symbool zal getoond worden tijdens het normaal afspelen van een CD.



HET AFSPLENEN ONDERBREKEN

Druk op de SPEEL/PAUZE knop en het symbool zal gaan flitsen. Druk nogmaals op deze knop om het afspelen te hervatten.

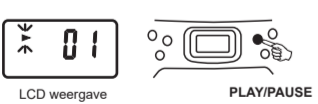

HET AFSPLENEN STOPPEN

Druk op de STOP knop en het scherm zal het totaal aantal nummers van de disk tonen.



TERUGGAAN NAAR HET BEGIN VAN EEN LIEDJE.

- Druk op één van de overlaan knoppen afhankelijk van de gewenste richting.
- Het afspelen zal hervat worden vanaf het geselecteerde liedje.
- Wanneer de knop eenmaal wordt ingedrukt tijdens het afspelen, dan zal het volgende liedje opnieuw gaan spelen.
- Wanneer de knop tijdens het afspelen eenmaal wordt ingedrukt, dan zal het volgende liedje gaan spelen.



ZOEKEN NAAR EEN GEDFFELTE VAN EEN LIEDJE.

- Houd de knop of de knop ingedrukt tijdens het afspelen en laat het los als u het gewenste gedeelte herkent. Normaal afspelen zal zich dan weer hervatten.

Het toestel zal automatisch uit gaan als het langer dan 30 minuten niet wordt gebruikt (in stop modus / CD klepje gaat open)

NL 3

WAARSCHUWING

KLASSE 1 LASERPRODUCT

KLASSE 1 LASERPRODUCT
APPARAAT LASER DE KLASSE 1
PRODUCTO LASER DE KLASSE 1

LET OP
ONZICHTBARE LASERSTRALING
ALS HET APPARAAT WORDT GEOPEND
EN VERGRENDELINGEN ONKLAAR
WORDEN GEMAAKT, VERMID
BLOOTSTELLING AAN DE BUNDEL



Dit product bevat een laser met laag vermogen.

Waarschuwing: Raak de lens niet aan.
GOOI BATTERIJEN NIET IN OPEN VUUR!

LET OP

Het gebruik van afstandsbedieningen of aanpassingen of de uitvoering van procedures die niet in dit document zijn gespecificeerd, kan leiden tot gevaarlijke blootstelling aan straling.
VOORZORGSMAATREGELEN VOOR GEBRUIK

ONTHOUD DE VOLGENDE INSTRUCTIES:

- Bedeek of blokkeer de ventilatieopeningen niet. Wanneer u het apparaat op een schap plaatst, dient u 5 cm (2") vrije ruimte rondom het gehele apparaat te behouden.
- Installeer het product volgens de meegeleverde gebruikershandleiding.
- Houd het apparaat uit de buurt van hittebronnen, zoals radiatoren, verwarmingen, kachels, kaarsen en andere hittegenererende producten of open vuur. Het apparaat kan alleen worden gebruikt in een gematigd klimaat. Extreem koude of warme omgevingen dienen te worden vermeden. Het bedrijfstemperatuurbereik ligt tussen 0 °C en 35 °C.
- Gebruik dit apparaat niet in de buurt van krachtige magnetische velden.
- Elektrische ontleding kan normaal gebruik van dit apparaat verstoren. U hoeft het apparaat in dit geval slechts te resetten en opnieuw op te starten volgens de gebruikershandleiding. Wees voorzichtig tijdens bestandsoverdracht en gebruik het product in een omgeving zonder statische interferentie.
- Waarschuwing! Steek nooit een voorwerp wie de ventilatie- of andere openingen in het product. Er is hoogspanning in het product aanwezig en als u er een object insteekt, kan dat een elektrische schok veroorzaken en/of kortsluiting in de interne onderdelen. Mors om dezelfde reden geen water of vloeistof in het product. Er is hoogspanning in de buurt van zwenbad.
- Gebruik het toestel niet in vochtige ruimtes, zoals badkamers, stromende keukens of in de buurt van zwenbad.
- Het apparaat mag niet worden blootgesteld aan druppels en spetters en zorg ervoor dat er geen met vloeistof gevulde voorwerpen, zoals vazen, op of in de buurt van het apparaat worden geplaatst.
- Gebruik dit apparaat niet wanneer condensatie kan optreden. Wanneer het apparaat in een warme, natte ruimte wordt gebruikt, kunnen zich waterdruppels of condens vormen in het apparaat en kan het apparaat niet goed functioneren. Laat het apparaat 1 of 2 uur uit staan voordat u het inschakelt. Het apparaat dient droog te zijn voordat deze stroom ontvangt.
- Afhoewel dit apparaat met grote zorg gefabriceerd en verschillende keren geïnspecteerd is voordat het de fabriek verlaat, is het nog steeds mogelijk dat er problemen optreden, zoals met alle elektrische apparaten. Als u rook, een overmatige hitteontwikkeling of enig ander onverwacht verschijnsel opmerkt, moet u onmiddellijk de stekker van het netsoort uit het stopcontact halen.
- Dit apparaat moet worden gebruikt met een voedingsbron zoals gespecificeerd op het specificatielabel. Als u twijfelt over het type voeding dat gebruikt wordt in uw huis, raadpleeg dan uw dealer of plaatselijke energiedienst.
- Buiten bereik van dieren houden. Sommige dieren kauwen graag op voedingskabels.
- Gebruik een zacht, droog doekje om het apparaat te reinigen. Gebruik geen oplosmiddelen of op benzine gebaseerde vloeistoffen. U kunt een vochtig doekje met verdund schoonmaakmiddel gebruiken om handreukvlekken te verwijderen.
- De leverancier is niet verantwoordelijk voor schade of verloren gegevens veroorzaakt door storing, misbruik, modificatie van het apparaat of batterijvervangning.
- Onderbreuk nooit de verbinding wanneer het apparaat formateert of bestanden overdraagt. De gegevens kunnen anders corrupt of verloren raken.
- Indien het apparaat een USB-afspeelfunctie heeft, moet de USB-geheugenstick rechtstreeks op het apparaat worden aangesloten. Gebruik geen USB-verlengkabel, omdat die kan leiden tot storingen met foutieve gegevens als gevolg.
- Het classificatielabel bevindt zich op de onderkant of het achterpaneel van het apparaat.
- Dit hulpmiddel is niet bedoeld voor gebruik door mensen (inclusief kinderen) met een fysieke, zintuiglijke of mentale handicap, of een gebrek aan ervaring en kennis, tenzij zij toezicht of instructies hebben gekregen over het juiste gebruik van het hulpmiddel door een persoon die verantwoordelijk is voor hun veiligheid.
- Dit product is alleen voor niet-professioneel gebruik bedoeld en niet voor commerciële of industriële gebruik.

20. Verzeker u ervan dat het apparaat in een stabiele positie staat opgesteld. Schade die voortvloeit uit het gebruik van dit product in een onstabiele positie, trillingen of schokken of het niet opvolgen van de waarschuwingen of voorzorgsmaatregelen in deze gebruikershandleiding wordt niet gedekt door de garantie.

- Verwijder nooit de behuizing van dit apparaat.
- Plaats dit apparaat nooit op andere elektrische apparatuur.
- Geef kinderen geen gelegenheid in aanraking met plastic zakken te komen.
- Gebruik uitsluitend uitbreidingen/accessoires gespecificeerd door de fabrikant.
- Laat alle reparaties over aan gekwalificeerd onderhoudspersoneel. Onderhoud is nodig als het apparaat is beschadigd, bijvoorbeeld als de voedingskabel of de stekker is beschadigd, als er vloeistof op het apparaat is gemorst, als er voorwerpen in het apparaat zijn gevallen, als het apparaat is blootgesteld aan regen of vocht, als het apparaat niet normaal werkt of als het is gevallen.

- Langdurige blootstelling aan harde geluiden van persoonlijke muziekspelers kan leiden tot tijdelijk of permanent gehoorverlies.
- Als het product wordt geleverd met voedingskabel of wisselstroomvoedingsadapter:
 - Als er zich problemen voordoen, moet u de voedingskabel loskoppelen en het er onderhouden aanbieden aan gekwalificeerd personeel.
 - Noot op de voedingsadapter stappen of deze indrukken. Wees zeer voorzichtig, vooral in het gebied rond de stekkers en de kabelaansluitingen. Plaats geen zware voorwerpen op de voedingsadapter, om beschadiging ervan te voorkomen. Houd het gehele apparaat buiten bereik van kinderen! Wanneer kinderen met de voedingskabel spelen, kunnen zij ernstig letsel oplopen.
 - Haal de stekker uit het stopcontact tijdens onweer of wanneer u deze langere tijd niet gebruikt.
 - Het stopcontact moet in de buurt van de apparatuur zijn geïnstalleerd en eenvoudig te bereiken zijn.
 - Laat AC-stopcontacten of verlengsnoeren nooit overbelast raken. Overbelasting kan brand of een elektrische schok veroorzaken.

- Apparaten met een Klasse 1 structuur dienen te worden aangesloten op een stopcontact met een beschermende aardverbinding.
- Apparaten met een Klasse 2 structuur vereisen geen aardverbinding.
- Houd altijd de stekker vast wanneer u deze uit het stopcontact trekt. Trek nooit aan de voedingskabel. Dit kan tot een kortsluiting leiden.
- Gebruik nooit een beschadigde voedingskabel of stekker of een los stopcontact. Dit vormt namelijk een risico op brand of elektrische schokken.

- Indien het product knoopbatterijen bevat of wordt geleverd met een afstandsbediening die knoopbatterijen bevat:
 - Waarschuwing:
 - Batterij niet inslikken, chemisch brandgevaar of gelijkwaardige werking.
 - De meegeleverde afstandsbediening bevat een knoopbatterij. Als de batterij wordt ingeslikt, kan deze in slechts 2 uur ernstige interne brandwonden veroorzaken en tot de dood leiden.
 - Houd nieuwe en gebruikte batterijen buiten bereik van kinderen.
 - Als de batterijhouder niet goed kan worden gesloten, dient u het product niet meer te gebruiken en buiten bereik van kinderen te houden.
 - Als u denkt dat batterijen zijn ingeslikt of binnenin een willekeurig lichaamsdeel terecht zijn gekomen, dient u onmiddellijk medische hulp te zoeken.

- Waarschuwing m.b.t. het gebruik van batterijen:
 - Als de batterij eruit valt, moet u de batterij vervangen. Het apparaat moet worden geïnstalleerd, bestaat er explosiegevaar. Vervang de batterij alleen door een zelfde of vergelijkbare soort batterij.
 - Stel de batterij niet bloot aan extreem hoge of lage temperaturen of een lage luchtchdr op grote hoogte tijdens gebruik, opslag of transport.
 - Vervanging van een batterij door een incorrect type kan leiden tot een ontloeiing of de lekkage van ontvlambare vloeistoffen of gas.
 - Het weggooien van een batterij in het vuur of een hete oven, of het mechanisch verpletteren of insnijden van een batterij, kan leiden tot een explosie.
 - Het achterlaten van een batterij in een omgeving met extreem hoge temperaturen kan leiden tot een explosie of het lekken van brandbare vloeistof of gas.
 - Een batterij die aan een extreem lage luchtchdr wordt blootgesteld, kan leiden tot een explosie of het lekken van brandbare vloeistof of gas.
 - Aandacht voor het milieu is nodig bij het verwijderen van de batterijen.

- INSTALLATIE
 - Pak alle onderdelen uit en verwijder de beschermende materialen.
 - Sluit het apparaat niet aan op het stopcontact, voordat u de netspanning hebt gecontroleerd en voordat alle andere aansluitingen zijn gemaakt.

LOCATIE VAN BEDIENINGSPANELEN

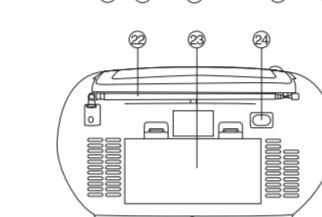
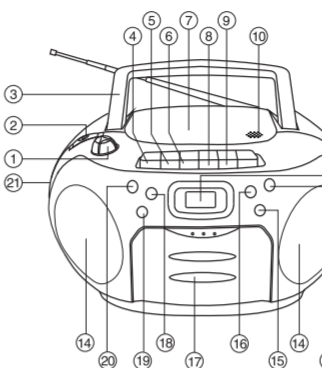

VOEDING

HET GEBRUIK VAN NETSPANNING

Voordat u het apparaat in gebruik neemt, controleer of de nominale spanning van het apparaat compatibel is met uw lokale netspanning.

Opmerking: De stekker is het ontkoppelmiddel. Het ontkoppelde apparaat blijft klaar voor gebruik.

HET GEBRUIK VAN BATTERIJEN

Ontkoppel het stroomsnoer van de stroomingang van het apparaat. Stroom van de batterijen zal automatisch gestopt worden door het snoer als deze is aangesloten.

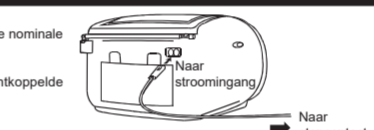
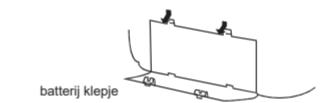

Wanneer het volumeniveau afneemt of het geluid zich vervormt, dan is het tijd om de batterijen te vervangen met nieuwe batterijen.

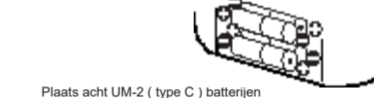

NL 1

AFSPLENEN VAN CASSETTES (TAPE)

1. Schakel naar de TAPE functie

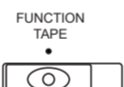

3. Druk op de SPEEL knop



HET AFSPLENEN STOPPEN

Druk op de STOP / EJECT knop.

HET AFSPLENEN ONDERBREKEN

Druk op de PAUZE knop.

Om het afspelen te hervatten, druk u nogmaals op de PAUZE knop.

SNEL VOORUIT OF ACHTERUIT SPOELLEN

Druk op de ACHTERUIT of VOORUIT SPOELLEN knop. Druk op de STOP/EJECT knop om het spelen te stoppen op de gewenste positie.

Apparaat zich na 250 minuten automatisch uitschakelen.

ONDERHOUD

CD-SCHOONMAKEN

Als de CD overslaat of niet kan worden afgespeeld, moet de disk wellicht schoongemaakt worden. Voor het afspelen, veegt u de disk vanuit het midden naar buiten toe af met een reinigingsdoekje. Berg de disk op in zijn doosje na het afspelen.



SCHOONMAKEN VAN DE CD LENS

Blaas een paar keer op de lens en verwijder het stof met de borstel. Vingerafdrukken kunnen worden verwijderd met een waterstaafje gedrenkt in alcohol.



NL 5

UIT/AANZETTEN VAN HET SYSTEEM

Druk op de STANDBY knop om de audio aan te zetten. Wanneer het systeem aan staat, kunt u de functie schakelaar instellen om de audio modus te veranderen naar CD, RADIO en TAPE. De audio modus zal getoond worden. Druk op de toets STANDBY om het apparaat uit te schakelen. De display zal "OFF" (UIT) weergeven en vervolgens de huidige tijd tonen.



AANPASEN VAN DE KLOK

De klok wordt aangegeven op het LCD scherm gedurende de standby modus.

- Druk op en houd de PROGRAMMA / KLOK-INSTELLEN/AFSPEELMODUS-knop ingedrukt.
- Druk op de VOLGENDE of VORIGE om de 12 uren of 24 uren weergave te selecteren.
- Druk op de PROGRAM / CLOCK-ADJ. knop, die uren gaan flitsen.
- Druk op de VOLGENDE of VORIGE om de uren aan te passen.
- Druk op de PROGRAM / CLOCK-ADJ. knop, de minuten gaan flitsen.
- Druk op de VOLGENDE of VORIGE om de minuten aan te passen.
- Druk nogmaals op de PROGRAM / CLOCK-ADJ. knop en de correcte tijd zal weergegeven worden op het scherm.



AANPASEN VAN HET VOLUME

OM HET VOLUME AAN TE PASSEN



VOOR PRIVE LUISTEREN.
Plug een hoofdtelefoon (ø3.5 mm stereo mini-plug) in de HOOFDTELEFOON ingang.
Wanneer de hoofdtelefoon is aangesloten, zullen de luidsprekers automatisch uitschakeld worden.

LUISTEREN NAAR DE RADIO

- Zet het apparaat aan door op de STANDBY knop te drukken.
- Schakel naar de RADIO functie
- Stem af op een station
- Pas het geluid aan.

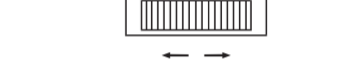

NL 2

SPECIFICATIES

CASSETTE SECIE

Track formaat: 2 track stereo
Tape snelheid: 4.75 cm / sec.
F.F. & REW tijd: 170 sec. (F-60 tapes)
Frequentiebereik: 125 Hz - 8000 Hz (Normale tape)

CD

S/R verhouding: 58 dB
44.1 kHz 8x oversampling
Quantisering: 1 bit DA converter
Golflengte laser: 780 nm

Radio

Frequentie bereik: FM: 87.5 - 108MHz
Antenne: Teleoscopisch

Algemeen

Ingang spanning: AC 230V- 50Hz
13 W
Opgenomen vermogen: 1.2W + 1.2W (RMS)
Uitgangsvermogen: 3"
Luidspreker impedantie: 8 Ohm
Hoofdtelefoon aansluiting: 3.5mm Jack
Batterij specificatie: 8 x 1.5V LR14/CUM2
Afmetingen: 288 x 238 x 155mm (bxdxh)
Gewicht: 2,2kg

Commaxx International behoudt zich het recht voor om de inhoud van dit document zonder voorafkondiging te wijzigen.

Garantie

Commaxx B.V. biedt service en garantie aan overeenkomstig met de Europese wetgeving. Dit houdt in dat u, in het geval van reparaties (zowel tijdens als na de garantieperiode), uw lokale handelaar moet contacteren.

Belangrijke opmerking: Het is niet mogelijk om producten die gerepareerd moeten worden direct naar Commaxx B.V. te sturen.

Belangrijke opmerking: De garantie verloopt als een officieel servicecenter het apparaat op wat voor manier dan ook heeft geopend, of er toegang toe heeft gekregen.

Het apparaat is niet geschikt voor professioneel gebruik. In het geval van professioneel gebruik worden alle garantieverplichtingen van de fabrikant nietig verklaard.

Disclaimer

Er worden regelmatig updates in de firmware en/of hardwarecomponenten gemaakt. Daardoor kunnen gedeelten van de instructies, de specificaties en afbeeldingen in deze documentatie enigszins verschillen van uw eigen situatie. Alle onderwerpen die staan beschreven in deze handleiding zijn bedoeld als illustratie en zijn niet van toepassing op specifieke situaties, maar de beschrijving in dit document kunnen geen rechten worden ontleend.

Afvoer van het oude apparaat

Dit symbool geeft aan dat het betreffende elektrische product of de batterij niet moet worden verwijderd als algemeen huishoudelijk afval in Europa. Zorg voor een juiste afvalverwerking door het product en de batterij overeenstemming met alle van toepassing zijnde lokale wetten voor het verwijderen van elektrische apparatuur of batterijen te verwijderen. Als u dit doet, helpt u de natuurlijke hulpbronnen te behouden en de standaard van milieubescherming te verbeteren bij de behandeling en verwijdering van elektrisch afval (Afgedankte he en Elektronische Apparatuur).

VERKLARING VAN CONFORMITEIT

Hierbij verklaart K. Commaxx, dat het type radioapparatuur [Lenco SCD-420] conform is met Richtlijn 2014/53/EU. De volledige tekst van de EU-conformiteitsverklaring kan worden geraadpleegd op het volgende internetadres: https://commaxx-certificates.com/doc/scd-420_doc.pdf

Type RF	Frequentiebereik (MHz)	Vermogen (dBm)
FM	87.5 - 108	—

WAARSCHUWING:

Luister nooit voor lange tijd op hoge volumeniveaus, om mogelijke gehoorbeschadiging te voorkomen.

Service

Bezoek voor meer informatie en helpdesondersteuning www.lenco.com
Commaxx B.V. Wiebachstraat 37, 6466 NK Kerkrade, The Netherlands.

NL 7

NL 6

NL 4