

# Lenco

---

## RADIO FM STÉRÉO AVEC LECTEUR CD SCD-24 / SCD-27

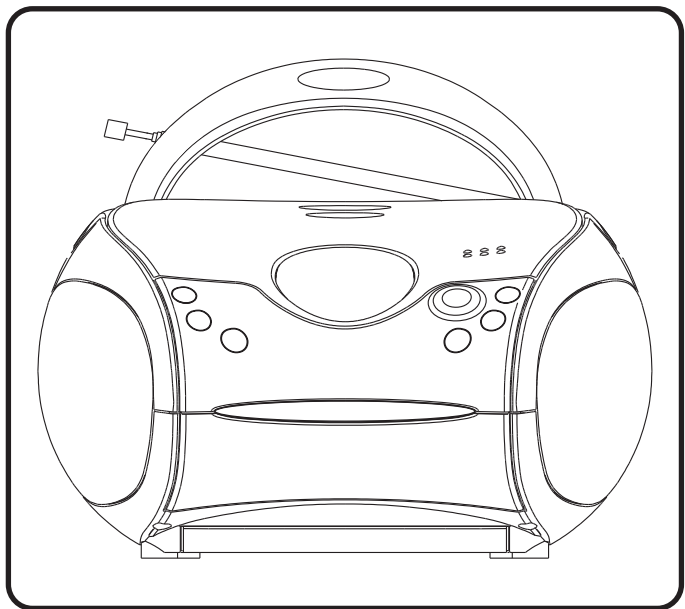

### MANUEL D'INSTRUCTION

Pour des informations et de l'assistance, [www.lenco.com](http://www.lenco.com)

## AVERTISSEMENT

### PRODUIT LASER DE CLASSE 1

PRODUIT LASER DE CLASSE 1  
APPAREIL À LASER DE CLASSE 1  
PRODUCTO LASER DE CLASE 1

ATTENTION  
SI LE PRODUIT EST OUVERT ET SI LES  
SÉCURITÉS SONT DÉVERROUILLÉES,  
IL EXISTE UN DANGER DE RADIATION  
LASER INVISIBLE. ÉVITEZ DE VOUS  
EXPOSER À CE FAISCEAU.



Ce produit contient un dispositif laser à faible puissance.

**Avertissement : Ne touchez pas la tête de lecture.**

**NE JETEZ PAS LES PILES AU FEU !**

## ATTENTION

L'utilisation de commandes ou d'ajustements ou l'exécution de procédures autres que celles spécifiées dans le présent document peuvent entraîner une exposition dangereuse aux radiations.

### PRÉCAUTIONS AVANT UTILISATION

#### GARDEZ CES INSTRUCTIONS À L'ESPRIT :

1. Ne couvrez pas et n'obtenez pas les ouvertures de ventilation. Lorsque vous placez l'appareil sur une étagère, laissez 5 cm (2") d'espace libre tout autour de l'appareil.
2. Installez-le conformément au mode d'emploi fourni.
3. Gardez l'appareil à l'écart des sources de chaleur telles que des radiateurs, appareils de chauffage, fours, bougies et autres produits générant de la chaleur ou une flamme nue. L'appareil ne peut être utilisé que dans des climats modérés. Les environnements extrêmement froids ou chauds doivent être évités. La plage de température de fonctionnement se situe entre 0° et 35° C.
4. Évitez d'utiliser l'appareil à proximité de champs magnétiques puissants.
5. Des décharges électrostatiques peuvent perturber le fonctionnement de cet appareil. Dans ce cas, il suffit de réinitialiser et de redémarrer l'appareil en suivant le mode d'emploi. Pendant le transfert de fichiers, manipulez l'appareil avec précaution et faites-le fonctionner dans un environnement sans électricité statique.
6. Mise en garde ! N'introduisez jamais un objet dans l'appareil sur les ouvertures et les fentes de ventilation. Étant donné que des tensions élevées sont présentes à l'intérieur du produit, l'insertion d'un objet peut entraîner une électrocution et/ou court-circuiter les composants internes. Pour les mêmes raisons, ne versez pas de l'eau ou un liquide sur le produit.
7. Ne l'utilisez pas dans des endroits humides tels qu'une salle de bain, une cuisine pleine de vapeur ou à proximité d'une piscine.
8. L'appareil ne doit pas être exposé à des écoulements ou des éclaboussures et aucun objet contenant un liquide, tel qu'un vase, ne doit être posé sur ou près de l'appareil.
9. N'utilisez pas cet appareil lorsque de la condensation est possible. Lorsque l'appareil est utilisé dans une pièce humide et chaude, des gouttelettes d'eau ou de la condensation peuvent se former à l'intérieur de l'appareil et affecter son fonctionnement. Laissez l'appareil hors tension pendant 1 ou 2 heures avant de le mettre en marche : l'appareil doit être sec avant sa mise sous tension.
10. Bien que ce dispositif soit fabriqué avec le plus grand soin et contrôlé à plusieurs reprises avant de quitter l'usine, des problèmes peuvent néanmoins survenir, comme avec tous les appareils électriques. Si l'appareil émet de la fumée ou en cas d'accumulation excessive de la chaleur ou d'un phénomène inattendu, débranchez immédiatement la fiche d'alimentation du secteur.
11. Cet appareil doit fonctionner avec la source d'alimentation indiquée sur la plaque signalétique. Si vous n'êtes pas sûr du type d'alimentation utilisé chez vous, contactez votre revendeur ou le fournisseur local d'électricité.
12. Tenez l'appareil à l'abri des animaux. Certains animaux aiment ronger les cordons électriques.
13. Pour nettoyer l'appareil, servez-vous d'un chiffon doux et sec. N'utilisez pas de solvant ni d'autre liquide à base de pétrole.
14. Pour enlever les taches importantes, vous pouvez vous servir d'un chiffon humide imbibé d'une solution de détergent diluée. Le fournisseur n'est pas responsable des dommages ou pertes de données causés par un dysfonctionnement, une utilisation abusive, une modification de l'appareil ou un remplacement de la batterie.
15. N'interrompez pas la connexion lorsque l'appareil formate ou transfère des fichiers. Dans le cas contraire, les données pourraient être endommagées ou perdues.
16. Si l'appareil a une fonction de lecture USB, il faut brancher la clé USB directement sur l'appareil. N'utilisez pas un câble d'extension USB, car cela peut causer des interférences entraînant des pertes de données.
17. L'étiquette de classification se trouve sur le panneau inférieur ou arrière de l'appareil.
18. Cet appareil ne doit pas être utilisé par des personnes (y compris les enfants) souffrant de déficiences physiques, sensorielles ou mentales, ou d'un manque d'expérience et de connaissances, à moins qu'elles n'aient été supervisées ou qu'une personne responsable de leur sécurité ne leur ait donné des instructions sur l'utilisation correcte de l'appareil.
19. Ce produit est réservé à un usage non professionnel, et non pas à un usage commercial ni industriel.

20. Vérifiez que l'appareil est en position stable. La garantie ne couvre pas les dégâts occasionnés par l'utilisation de cet appareil en position instable, par les vibrations, les chocs ou par la non-observation de tout autre avertissement ou précaution contenus dans ce mode d'emploi.

21. N'ouvrez jamais cet appareil.

22. Ne placez jamais cet appareil sur un autre appareil électrique.

23. Ne laissez pas les sacs en plastique à la portée des enfants.

24. Utilisez uniquement les accessoires recommandés par le fabricant.

25. Confiez l'entretien et les réparations à un personnel qualifié. Une réparation est nécessaire lorsque l'appareil a été endommagé de quelque façon que ce soit, par exemple lorsque le cordon d'alimentation ou la prise sont endommagés, lorsqu'un liquide s'est déversé ou des objets sont tombés sur l'appareil, lorsque l'appareil a été exposé à la pluie ou à l'humidité, lorsqu'il ne fonctionne pas correctement ou est tombé.

26. Une exposition prolongée à la musique avec un volume élevé peut entraîner une perte auditive temporaire ou permanente.

27. Si l'appareil est livré avec un câble d'alimentation ou un adaptateur secteur :

- En cas de problème, débranchez le cordon d'alimentation CA et confiez l'entretien à un personnel qualifié.
- Ne marchez pas sur l'adaptateur secteur ou ne le coincez pas. Faites très attention, en particulier à proximité des fiches et du point de sortie du câble. Ne placez pas d'objets lourds sur l'adaptateur secteur, car ils pourraient l'endommager.
- Gardez l'appareil hors de portée des enfants ! Ils pourraient se blesser gravement s'ils jouent avec le câble d'alimentation.
- Débranchez cet appareil pendant les orages ou lorsqu'il n'est pas utilisé pendant une longue durée.
- La prise secteur doit être installée près de l'appareil et doit être facilement accessible.
- Ne surchargez pas les prises de courant ou les rallonges. Une surcharge peut entraîner un incendie ou une électrocution.
- Les appareils de classe 1 doivent être branchés à une prise de courant disposant d'une connexion protectrice à la terre.
- Les appareils à la norme de construction de classe 2 ne nécessitent pas de connexion à la terre.
- Tirez toujours sur la fiche pour débrancher le cordon de la prise secteur. Ne tirez pas sur le cordon d'alimentation. Cela pourrait provoquer un court-circuit.
- N'utilisez pas un cordon ou une fiche d'alimentation endommagé ni une prise desserrée. Vous courez un risque d'incendie ou de décharge électrique.

28. Si le produit contient ou est livré avec une télécommande contenant des piles boutons :

Avertissement :

- « N'ingérez pas la pile, car vous risquez une brûlure chimique » ou une formule équivalente.
- La télécommande fournie contient une pile bouton/pièce de monnaie. Si la pile est avalée, elle peut causer de graves brûlures internes en seulement 2 heures et peut entraîner la mort.
- Tenez les piles neuves et usagées hors de portée des enfants.
- Si le compartiment à piles ne se ferme pas correctement, cessez d'utiliser l'appareil et tenez-le hors de portée des enfants.
- Si vous pensez que les piles ont été avalées ou placées à l'intérieur d'une partie du corps, consultez un médecin immédiatement.

29. Mise en garde relative à l'utilisation des piles :

- Risque d'explosion si la pile est mal remplacée. Remplacez les piles par des piles d'un type identique ou équivalent.
- Pendant l'utilisation, le stockage ou le transport, la pile ne doit pas être soumise à des températures extrêmement élevées ou basses, à une faible pression d'air à haute altitude.
- Le remplacement d'une pile par une autre de type incorrect peut entraîner une explosion ou une fuite de liquide ou de gaz inflammable.
- L'introduction d'une pile dans le feu ou dans un four chaud, l'écrasement ou le découpage mécanique peut entraîner une explosion.
- L'exposition d'une pile dans un environnement à température extrêmement élevée peut entraîner une explosion ou une fuite de liquide ou de gaz inflammable.
- L'exposition d'une pile à une pression d'air extrêmement basse peut entraîner une explosion ou une fuite de liquide ou de gaz inflammable.
- Veuillez considérer les questions environnementales lors de la mise au rebut des piles.

## INSTALLATION

- Déballez toutes les pièces et enlevez le matériau de protection.
- Ne connectez pas l'unité au secteur avant d'avoir vérifié la tension du secteur et avant que toutes les autres connexions n'aient été effectuées.

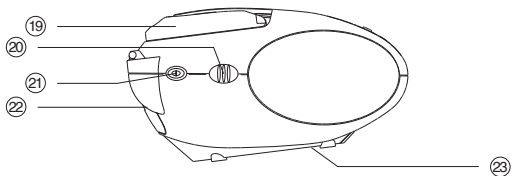
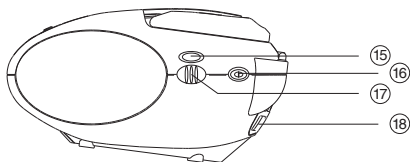
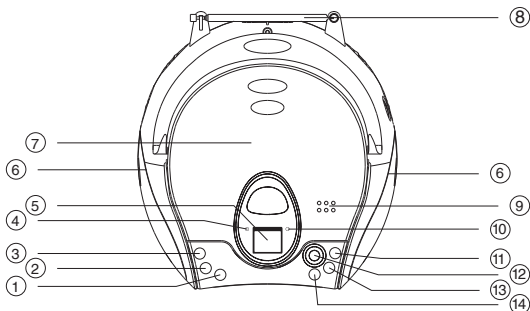

- |   |   |
|---|---|
| 1. TOUCHE DE PROGRAMMATION DU DC                                  | 12. TOUCHE DE LECTURE/PAUSE DU DC <b>▶▶</b>                 |
| 2. TOUCHE DE LECTURE RÉPÉTÉE DU DC                                | 13. TOUCHE DE SAUT/RECHERCHE VERS L'ARRIÈRE DU DC <b>◀◀</b> |
| 3. TOUCHE BBS (RENFORCEMENT DES BASSES)                           | 14. TOUCHE D'ARRÊT DU DC <b>■</b>                           |
| 4. INDICATEUR DE TENSION  | 15. ÉCHELLE ET POINTEUR DES FRÉQUENCES RADIO                |
| 5. AFFICHAGE DU LECTEUR CD  | 16. SÉLECTEUR DE MODE                                       |
| 6. HAUT-PARLEUR   | 17. COMMANDE DE SYNTONISATION                               |
| 7. PORTE DU LECTEUR CD  | 18. PRISE D'ENTRÉE DE L'ALIMENTATION CA                     |
| 8. ANTENNE TÉLESCOPIQUE   | 19. POIGNÉE DE TRANSPORT                                    |
| 9. TOUCHE D'OUVERTURE/FERMETURE DU CD (OPEN/CLOSE)                | 20. COMMANDE DE VOLUME                                      |
| 10. VOYANT DU FM STÉRÉO   | 21. COMMUTATEUR DES FONCTIONS                               |
| 11. TOUCHE DE SAUT/RECHERCHE VERS L'AVANT DU LECTEUR CD <b>▶▶</b> | 22. PRISE DE CASQUE D'ÉCOUTE                                |
|   | 23. COMPARTIMENT DES PILES                                  |

## ALIMENTATION

### UTILISER L'ALIMENTATION CA

Avant d'utiliser l'alimentation CA, vérifiez soigneusement si la tension inscrite sur la plaque signalétique de l'appareil correspond à celle de votre courant domestique. Branchez le cordon d'alimentation CA dans la prise de courant.

Remarque: La prise d'alimentation principale sert de dispositif de déconnexion.

Le dispositif de déconnexion doit rester facilement accessible.

### UTILISER LES PILES

Débranchez le cordon d'alimentation CA de la prise d'entrée de l'alimentation de l'appareil. L'alimentation à l'aide des piles est automatiquement coupée lorsque le cordon d'alimentation est branché dans l'appareil.

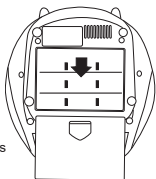

Porte du compartiment des piles

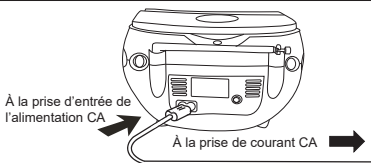

À la prise d'entrée de l'alimentation CA

À la prise de courant CA

Lorsque le niveau de volume diminue ou si le son distorsionne, remplacez toutes les piles par des piles neuves.

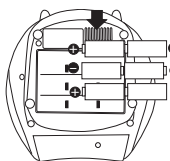

Insérez six piles de type "C" (UM-2).

## AJUSTER LE SON

### POUR AJUSTER LE VOLUME

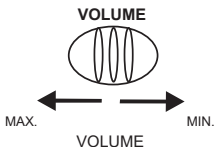

### Pour une écoute en toute tranquillité

Branchez le casque d'écoute (doté d'une mini-fiche stéréo de 3,5 mm) dans la prise de casque d'écoute.

Lorsque le casque d'écoute est raccordé, les haut-parleurs sont débranchés automatiquement.

## ÉCOUTER LA RADIO

1. Réglez le commutateur des fonctions à "RADIO".



3. Syntonisez une station de radio.

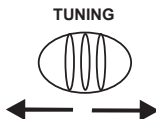

2. Sélectionnez une mode.

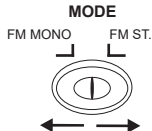

4. Ajustez le son.

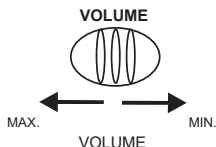

## Améliorer la réception

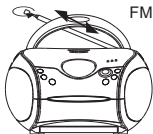

FM

**NOTE :** lors d'une écoute stéréo si le signal d'émission est trop faible votre réception sera mauvaise. Positionnez votre sélecteur de mode sur FM monaurculaire.

### Après lecture

Placez le sélecteur de fonction sur OFF.

## LECTEUR DE DISQUE COMPACT

1. Réglez le commutateur des fonctions à "CD".



2. Ouvrez le couvercle du CD en appuyant sur la touche d'ouverture/fermeture du CD.

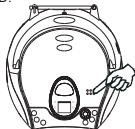



3. Insérez un disque, face de l'étiquette vers le haut.

4. Fermez la porte du DC.

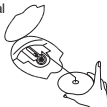
Le disque tournera et le nombre total des pistes apparaîtra à l'affichage.





5. Appuyez sur la touche Play/Pause . Le symbole "PLAY  " et la piste numéro "01" apparaîtront.



Affichage du lecteur CD

### POUR INTERROMPRE LA LECTURE

Appuyez sur la touche Play/Pause  et le mot "PLAY  " clignotera. Appuyez à nouveau sur cette touche pour reprendre la lecture.



Affichage du lecteur CD

### ARRETER LA LECTURE

Appuyez sur la touche d'arrêt de la lecture "STOP" et l'affichage indique le nombre total des pistes du disque.

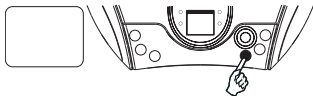



### SAUTER AU DÉBUT D'UNE PISTE

- Appuyez sur l'une des touches de saut " " ou " ", selon la position où vous désirez vous diriger.
- La lecture reprend à partir de la piste choisie.
- Lorsque vous appuyez une fois sur la touche " " pendant la lecture, la piste précédente recommence.
- Lorsque vous appuyez une fois sur la touche " " pendant la lecture, la prochaine piste débute sa lecture.



### EFFECTUER LA RECHERCHE D'UN SEGMENT PRÉCIS AU SEIN D'UNE PISTE

- Maintenez la touche " " ou " " enfoncée pendant la lecture d'une piste et relâchez la touche dès que vous reconnaissez le segment désiré. Ensuite, la lecture normale reprendra à partir de ce point précis.

L'appareil s'éteindra automatiquement au bout d'environ 15 minutes d'inactivité (en mode arrêt/porte CD ouverte).

Après un arrêt automatique, réglez le sélecteur de FONCTION en position Arrêt puis en position RADIO/CD pour écouter de la musique.

## LECTURE RÉPÉTÉE

Cette fonction vous permet de répéter une seule ou toutes les pistes d'un disque.

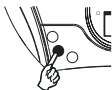

### POUR RÉPÉTER LA MÊME PISTE/CHANSON

Appuyer sur le bouton REPEAT pendant la lecture, l'indicateur de répétition clignotera.

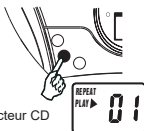

Affichage du lecteur CD

### POUR REJOUER TOUT LE DISQUE

Appuyer 2x sur le bouton REPEAT jusqu'à ce que l'indicateur s'allume.

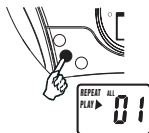

Affichage du lecteur CD

### POUR ANNULER LA FONCTION REPEAT

Appuyer à nouveau sur le bouton REPEAT jusqu'à ce que l'indicateur s'éteigne.



Affichage du lecteur CD

### Remarques concernant les disques CD-R / RW

- En raison de la définition / production de formats non standardisés de CD-R / RW, la qualité et les performances de lecture ne sont pas garanties.
- Le fabricant ne sera nullement tenu responsable du rendu de CD-R / RW dépendant des conditions d'enregistrement telles que performances de l'ordinateur, logiciel de gravure, capacité du support, etc.
- Ne collez aucune étiquette sur les faces des CD-R / RW au risque de provoquer des dysfonctionnements.
- Pour faciliter la lecture, nous vous recommandons d'utiliser des disques CD-R/RW ne contenant que des fichiers audio.

## RENFORCEMENT DES BASSES

Appuyez sur la touche BBS pour activer l'effet BASS BOOST (renforcement des basses).

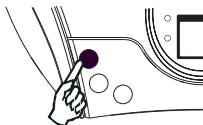

## LECTURE PROGRAMMÉE

### LECTURE PROGRAMMÉE

La lecture programmée permet de lire les pistes d'un disque dans l'ordre voulu. Il est possible de programmer 20 pistes au maximum.

1. Appuyer sur le bouton PROGRAMMATION.
2. Appuyez sur le bouton SUIV ►► et PRÉC ◀◀ pour sélectionner le numéro de piste voulu.
3. Rappuyez sur le bouton PROGRAMMATION pour mémoriser la piste.
4. Recommencez les étapes 2 et 3 ci-dessus jusqu'à avoir programmé toutes les pistes voulues.
5. Appuyez sur le bouton LECTURE/PAUSE pour lancer la lecture. « PLAY ► » et « PROGRAM » s'afficheront sur l'affichage CD.
6. Appuyez une fois sur le bouton ARRÊT pour arrêter la lecture programmée.

7. Appuyez sur le bouton LECTURE/PAUSE pour reprendre la lecture programmée.
8. Ouvrez la porte à CD, éteignez le lecteur CD ou appuyez deux fois sur le bouton ARRÊT pour vider la mémoire de programmation.

**Remarque :** La programmation ne peut être faite que lorsque l'appareil est en mode arrêt.



Affichage du lecteur CD

## ENTRETIEN

### NETTOYER UN DC

Si le disque compact saute ou ne joue pas, il se peut qu'il doive être nettoyé.

- Avant de jouer, essayez le disque en partant du centre vers les rebords à l'aide d'un chiffon de nettoyage doux et sec. Après avoir terminé la lecture, rangez le disque dans son boîtier.



### NETTOYER LA LENTILLE LASER DU LECTEUR CD

Si la lentille du lecteur CD est sale, nettoyez-la à l'aide d'un soufflet de lentilles de caméra et enlevez les particules de poussière en soufflant dessus. Les empreintes peuvent être enlevées en utilisant un coton-tige imbibé d'alcool.

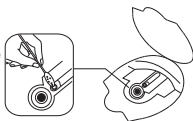

### NETTOYER L'APPAREIL

N'utilisez pas de solvants abrasifs pour nettoyer le boîtier de l'appareil. Nettoyez-le en l'essuyant doucement à l'aide d'un chiffon doux.

### REMARQUE IMPORTANTE

Si vous remarquez un affichage anormal ou si vous éprouvez des difficultés à faire fonctionner l'appareil, débranchez le cordon d'alimentation CA et retirez les piles. Attendez au moins 5 secondes, puis rebranchez le cordon CA ou réinstallez les piles.

### AVERTISSEMENT

Si vous ouvrez la porte du DC avant que l'appareil n'ait pu effectuer une première lecture du disque, il peut se produire un bruit de coincement. Refermez la porte du compartiment du disque et tout redeviendra normal.

## CARACTERISTIQUES TECHNIQUES

### CD

Rapport signal/bruit:  
Fréquence d'échantillonnage:  
Quantification:  
Longueur d'onde pick up:

58 dB  
44.1 kHz 8 x over sampling  
Convertisseur de fréquence D/A 1 bit  
790 nm

### RADIO

Plages de syntonisation:  
Antenne:

FM 87.5 - 108 MHz  
Télescopique

### GÉNÉRAL:

Voltage d'entrée:  
Consommation:  
Puissance de sortie:  
Taille H.P. :  
Impédance H.P.  
Sortie casque :  
Alimentation piles:  
Dimensions :  
Poids :

AC 230V- 50Hz  
13.5W  
1W + 1W (RMS)  
3"  
8 Ohm  
Jack de 3,5mm  
6x 1.5V LR14/C/UM2  
224 x 234 x 126mm (lpxh)  
1.45Kg

En raison des perfectionnements continuels nous réservons le droit de modifier sans préavis les données techniques et le design.



## Garantie

Commaxx B.V. propose un entretien et une garantie conformément à la législation européenne, ce qui signifie qu'en cas de besoin de réparation (aussi bien pendant et après la période de garantie), vous pouvez contacter votre revendeur le plus proche.

**Remarque importante :** Il n'est pas possible de renvoyer l'appareil pour réparation directement à Commaxx B.V..

**Remarque importante :** Si l'unité est ouverte ou modifiée de quelque manière que ce soit par un réparateur non agréé, la garantie serait caduque.

Cet appareil ne convient pas à une utilisation professionnelle. En cas d'utilisation professionnelle, les obligations de garantie du fabricant seront annulées.

## Clause de non responsabilité

Des mises à jour du logiciel et/ou des composants informatiques sont régulièrement effectuées. Il se peut donc que certaines instructions, caractéristiques et images présentes dans ce document diffèrent légèrement de votre configuration spécifique. Tous les articles décrits dans ce guide le sont fournis uniquement à des fins d'illustration et peuvent ne pas s'appliquer à une configuration spécifique. Aucun droit légal ne peut être obtenu depuis les informations contenues dans ce manuel.

## Mise au rebut de l'appareil usagé



Ce symbole indique que l'équipement électrique concerné ou la batterie ne doivent pas être jetés parmi les autres déchets ménagers en Europe. Afin de garantir un traitement approprié de la batterie ou de l'appareil usagés, veuillez les mettre au rebut conformément à la réglementation locale en vigueur relative aux équipements électriques et autres batteries. En agissant de la sorte, vous contribuerez à la préservation des ressources naturelles et à l'amélioration des niveaux de protection environnementale concernant le traitement et la destruction des déchets électriques (Directive sur les déchets des équipements électriques et électroniques).

## DECLARATION DE CONFORMITE

Le soussigné, Commaxx, déclare que l'équipement radioélectrique du type [Lenco SCD-24] est conforme à la directive 2014/53/UE. Le texte complet de la déclaration UE de conformité est disponible à l'adresse internet suivante: [https://commaxx-certificates.com/doc/scd-24\\_doc.pdf](https://commaxx-certificates.com/doc/scd-24_doc.pdf)

Type RF	Bande de fréquences (MHz)	Puissance (dBm)
FM	87.5 - 108	—



### AVERTISSEMENT :

Pour éviter une éventuelle détérioration de l'ouïe, n'écoutez pas la musique à un niveau de volume élevé pendant des périodes prolongées.

## Service

Pour en savoir plus et obtenir de l'assistance, visitez [www.lenco.com](http://www.lenco.com)  
Commaxx B.V. Wiebachstraat 37, 6466 NG Kerkrade, The Netherlands.