

Model: DVD-120



User manual - DVD/CD/USB player with HDMI
Gebruikershandleiding - dvd/cd/USB-speler met HDMI
Bedienungsanleitung – DVD/CD/USB-Player mit HDMI
Manuel d'utilisation - Lecteur DVD/CD/USB avec HDMI
Manual de usuario – reproductor de DVD/CD/USB con HDMI

Index:

English	3
Nederlands	13
Deutsch	25
Français	38
Español.....	50

Version : 2.0

CAUTION:

1. Do not cover or block any ventilation openings. When placing the device on a shelf, leave 5 cm (2") free space around the whole device.
2. Install in accordance with the supplied user manual.
3. Keep the device away from heat sources such as radiators, heaters, stoves, candles and other heat-generating products or naked flame. The device can only be used in moderate climates. Extremely cold or warm environments should be avoided. Working temperature between 0° and 35°C.
4. Avoid using the device near strong magnetic fields.
5. Electrostatic discharge can disturb normal usage of this device. If so, simply reset and restart the device following the instruction manual. During file transmission, please handle with care and operate in a static-free environment.
6. Warning! Never insert an object into the product through the vents or openings. High voltage flows through the product and inserting an object can cause electric shock and/or short circuit internal parts. For the same reason, do not spill water or liquid on the product.
7. Do not use in wet or moist areas such as bathrooms, steamy kitchens or near swimming pools.
8. The device shall not be exposed to dripping or splashing and make sure that no objects filled with liquids, such as vases, are placed on or near the apparatus.
9. Do not use this device when condensation may occur. When the unit is used in a warm wet room with damp, water droplets or condensation may occur inside the unit and the unit may not function properly; let the unit stand in power OFF for 1 or 2 hours before turning on the power: the unit should be dry before getting any power.
10. Although this device is manufactured with the utmost care and checked several times before leaving the factory, it is still possible that problems may occur, as with all electrical appliances. If you notice smoke, an excessive build-up of heat or any other unexpected phenomena, you should disconnect the plug from the main power socket immediately.
11. This device must operate on a power source as specified on the specification label. If you are not sure of the type of power supply used in your home, consult your dealer or local power company.
12. Keep away from animals. Some animals enjoy biting on power cords.
13. To clean the device, use a soft dry cloth. Do not use solvents or petrol based fluids. To remove severe stains, you may use a damp cloth with dilute detergent.
14. The supplier is not responsible for damage or lost data caused by malfunction, misuse, modification of the device or battery replacement.
15. Do not interrupt the connection when the device is formatting or transferring files. Otherwise, data may be corrupted or lost.
16. If the unit has USB playback function, the USB memory stick should be plugged into the unit directly. Don't use an USB extension cable because it can cause interference resulting in failing of data.
17. The rating label has been marked on the bottom or back panel of the device.

18. This device is not intended for use by people (including children) with physical, sensory or mental disabilities, or a lack of experience and knowledge, unless they're under supervision or have received instructions about the correct use of the device by the person who is responsible for their safety.
19. This product is intended for non professional use only and not for commercial or industrial use.
20. Make sure the unit is adjusted to a stable position. Damage caused by using this product in an unstable position vibrations or shocks or by failure to follow any other warning or precaution contained within this user manual will not be covered by warranty.
21. Never remove the casing of this device.
22. Never place this device on other electrical equipment.
23. Do not allow children access to plastic bags.
24. Only use attachments/accessories specified by the manufacturer.
25. Refer all servicing to qualified service personnel. Servicing is required when the device has been damaged in any way, such as the power supply cord or the plug, when liquid has been spilled or objects have fallen into the device, when the device has been exposed to rain or moisture, does not operate normally, or has been dropped.
26. Long exposure to loud sounds from personal music players may lead to temporary or permanent hearing loss.
27. If the product is delivered with power cable or AC power adaptor:
 - If any trouble occur, disconnect the AC power cord and refer servicing to qualified personnel.
 - Don't step on or pinch the power adaptor. Be very careful, particularly near the plugs and the cable's exit point. Do not place heavy items on the power adaptor, which may damage it. Keep the entire device out of children's reach! When playing with the power cable, they can seriously injure themselves.
 - Unplug this device during lightning storms or when unused for a long period.
 - The socket outlet must be installed near the equipment and must be easily accessible.
 - Do not overload ac outlets or extension cords. Overloading can cause fire or electric shock.
 - Devices with class 1 construction should be connected to a main socket outlet with a protective earthed connection.
 - Devices with class 2 construction do not require a earthed connection.
 - Always hold the plug when pulling it out of the main supply socket. Do not pull the power cord. This can cause a short circuit.
 - Do not use a damaged power cord or plug or a loose outlet. Doing so may result in fire or electric shock.
28. If the product contains or is delivered with a remote control containing coin/cell batteries:

Warning:

 - "Do not ingest battery, Chemical Burn Hazard" or equivalent working.
 - [The remote control supplied with] This product contains a coin/button cell battery. If the battery is swallowed, it can cause severe internal burns in just 2 hours and can lead to death.
 - Keep new and used batteries away from children.

- If the battery compartment does not close securely, stop using the product and keep it away from children.
- If you think batteries might have been swallowed or placed inside any part of the body, seek immediate medical attention.

29. Caution about the use of Batteries:

- Danger of explosion if battery is incorrectly replaced. Replace only with the same or equivalent type.
- Battery cannot be subjected to high or low extreme temperatures, low air pressure at high altitude during use, storage or transportation.
- Replacement of a battery with an incorrect type that can result in an explosion or the leakage of flammable liquid or gas.
- Disposal of a battery into fire or a hot oven, or mechanically crushing or cutting of a battery, that can result in an explosion.
- Leaving a battery in an extremely high temperature surrounding environment that can result in an explosion or that leakage of flammable liquid or gas.
- A battery subjected to extremely low air pressure that may result in an explosion or the leakage of flammable liquid or gas.
- Attention should be drawn to the environmental aspects of battery disposal.

INSTALLATION

- Unpack all parts and remove protective material.
- Do not connect the unit to the mains before checking the mains voltage and before all other connections have been made.

WARNING

Class 1 Laser Product

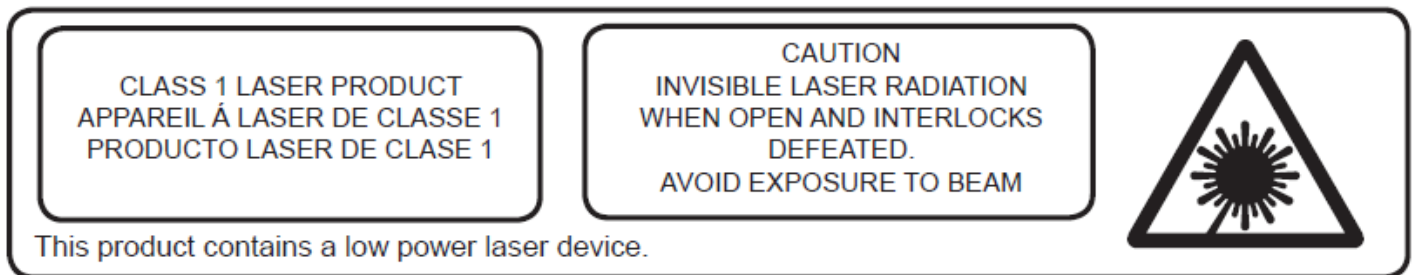

Warning: Do not touch the lens.

CAUTION:

Usage of controls or adjustments or performance of procedures other than those specified herein may result in hazardous radiation exposure.

Content:

Remote control

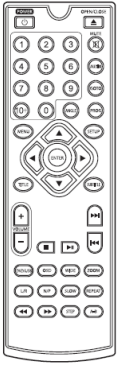

User manual

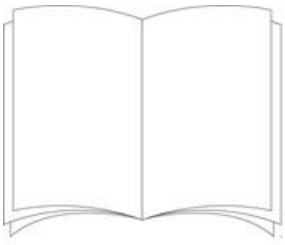

AV cable

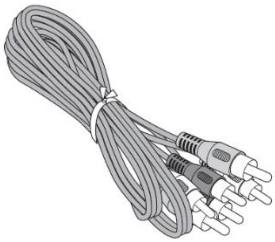

Description of the product

Front panel

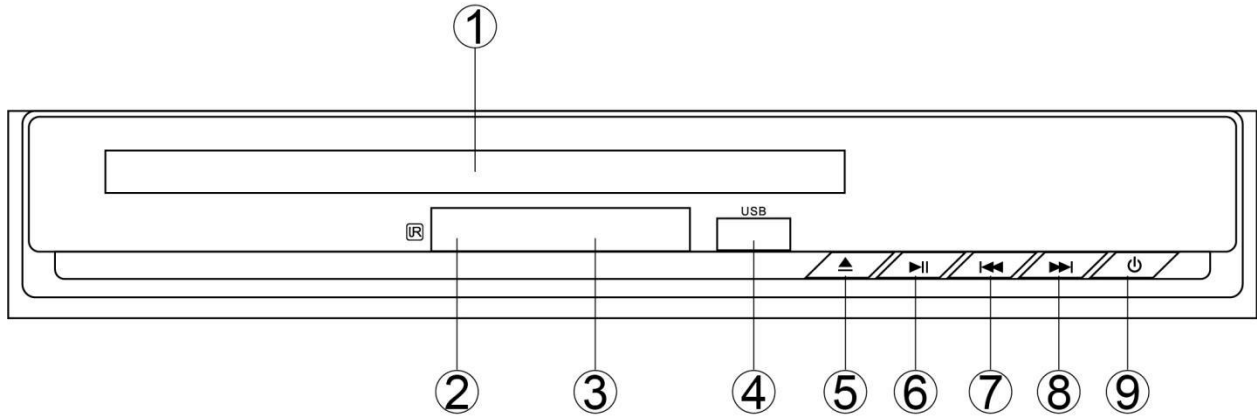

- 1. DVD door
- 2. Remote receiver
- 3. Display
- 4. USB Port
- 5. Open/Close button

- 6. Play/Pause button
- 7. PREV button
- 8. Next button
- 9. Standby button

Rear panel

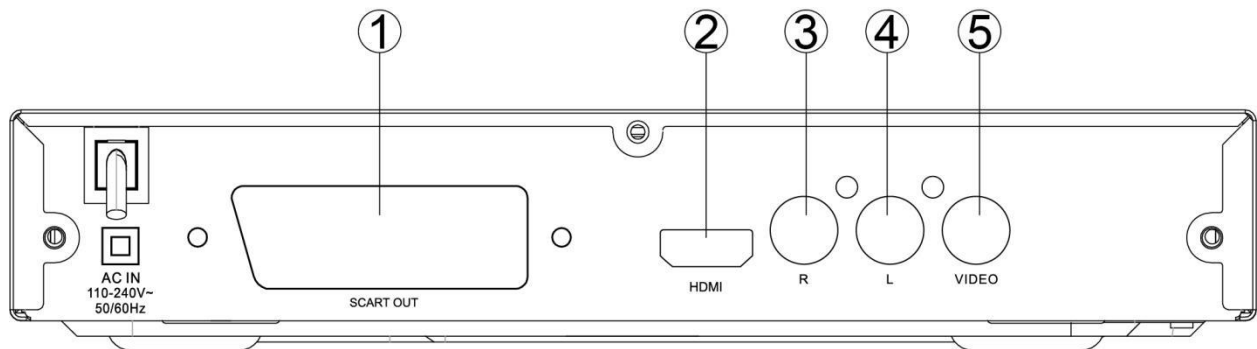

- 1. Scart output
- 2. HDMI output
- 3. Audio right output

- 4. Audio left output
- 5. Video output

Remote control description

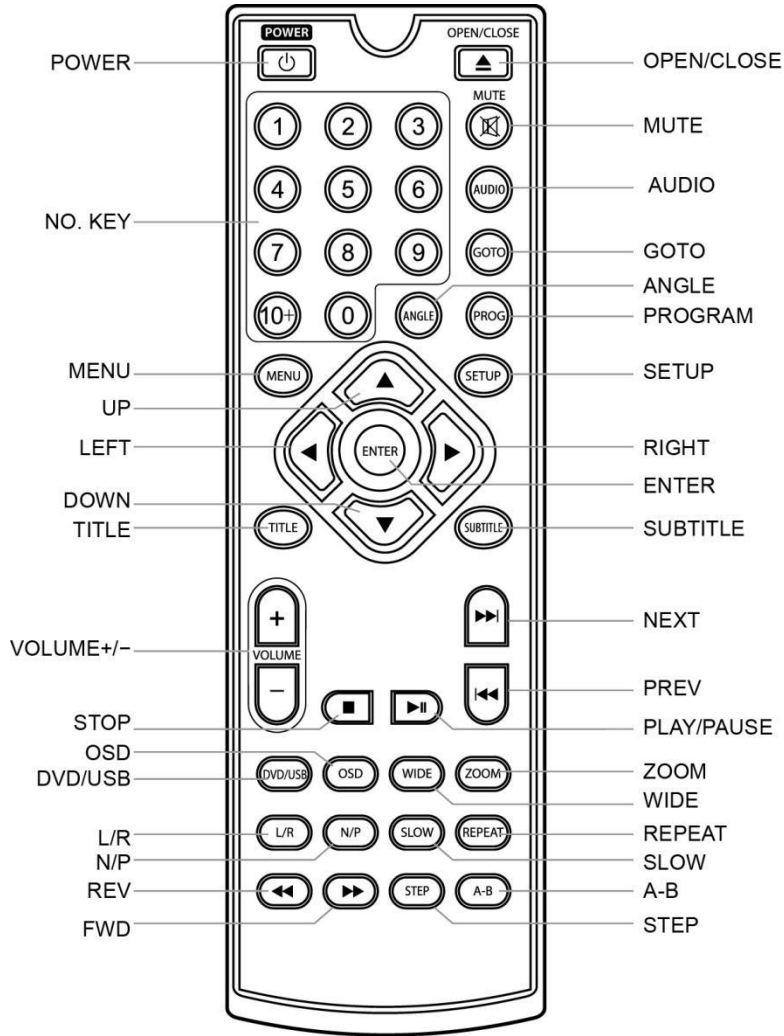

Battery compartment

Requires 2 x AAA batteries.

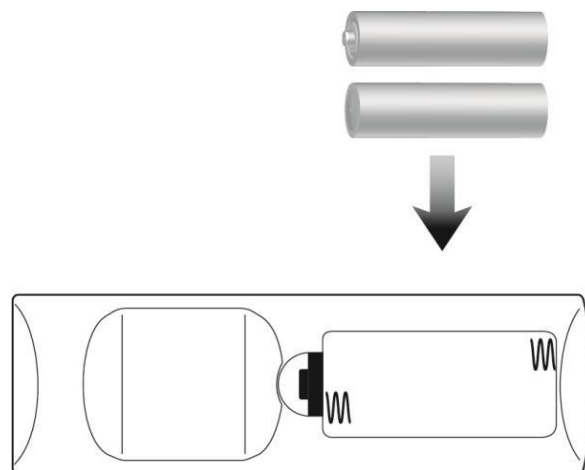

Connecting Video & Audio

Connecting Video and Audio

Note: Before making or changing any connections, make sure that all the devices are disconnected from the power outlet.

HDMI Output

Requires a HDMI cable (not included)

1. Use the HDMI Output to send audio & video from the DVD player to a television.
2. Use a HDMI cable to connect the HDMI Output on the rear of the DVD player to a HDMI input on your television.
3. Adjust the connected televisions input setting to match the input used in the previous step.

Remark: The HDMI connector is only for the transmission of the Audio Video signal to an external screen!

RCA Stereo Audio Output

1. Use the RCA Stereo Audio Output to send audio from the DVD player to a television or audio system.
2. Requires an RCA audio cable.
3. Use an RCA audio cable to connect the RCA Stereo Audio Output to an RCA stereo audio input on your television or audio system.
4. Adjust the connected television or audio systems input setting to match the input used in the previous step.

SCART Output

1. Use the SCART Output to send audio/video from the DVD player to a television.
2. Require a SCART cable (not included).
3. Use the SCART cable to connect the SCART output in the DVD to a SCART input on a television.
4. Adjust the connected television's input setting to match the input used in previous step.

LOADING A DVD OR CD

Loading a Disc

1. Press the Open button to open the Disc Door.
2. Load a disc into the DVD player tray, DVD label side facing up.
3. Close the Disc Door.

After a disc is loaded, it will begin playing automatically.

Playing a Loaded Disc

1. Follow the instructions for loading a Disc.
2. If the disc does not begin playing automatically, press the Play/Pause button.

Programming a Loaded Disc

1. Follow the instructions for Loading a Disc and Playing a Loaded Disc.
2. While the loaded disc is playing, press the Program button on the remote.
3. Use the Number Keypad to enter in the titles and chapters in the order you want to view them.
DVD Titles and chapters or CD tracks will play in the order they are programmed.
4. Repeat step 3 until the desired DVD titles and chapters or CD tracks are programmed.

USB PORT

Connecting a USB stick

Connect a USB stick to the USB Port.

Accessing the Content on a USB Drive

1. Press the DVD/USB button to enter DVD/USB mode.
2. The DVD player will index your USB stick and display potential compatible files to playback
3. Use the Up/Down arrow on the remote to highlight your file and press OK to playback

Technical Specification

Signal system: PAL/AUTO/NTSC

Laser: Semiconductor laser, wavelength 650nm

Frequency Response: 20Hz-20KHz (at 1KHz 0 dB)

Signal-to Noisy Ratio (Audio): ≥ 90 dB (at 1KHz 0 dB)

Audio Distortion + Noise: ≤ -60 dB (at 1KHz 0 dB)

Audio Output (Analog audio): 2.0 ± 1.0 Vrms

Video Output: Composite: 1.0 ± 0.2 Vp-p

Load impedance: 75 ohm, imbalance, negative polarity

Power Supply: 100-240V, 50/60Hz

Product dimension: 225 x 228 x 53mm (WxDxH)

Product Weight: 980 gr.

Troubleshooting

No power/no display on front of DVD player once powered on:

- Always use the power button on the front of your DVD player to power it ON. The Standby button on the remote control will only work when the power button on the front of the DVD player has been switched to ON.
- Check to ensure that mains power plug is connected to mains outlet and that the mains outlet is switched on.

No video display on TV once DVD player is powered on:

- Check that your A/V, Scart or HDMI cables are connected fully on both the DVD player and TV end.
- Check that your TV has been turned to the correct input channel. Usually TVs have a remote control button titled something similar to INPUT or SOURCE to change between input connections available. Your TV must be turned to the correct input channel for it to show the video from the DVD player.

Distorted video or black & white video only:

- If using Scart cable check that the Scart plug is fully pushed in to the socket on both the DVD player and the TV.
- Clean your DVD disc to remove finger prints, dust etc.

Unable to play DVD disc or playback stops:

- If DVD player has been recently delivered or has not been used for some time leave the player powered on for 1-2 hours to clear any potential condensation that may have gathered inside the machine on the laser lens. This is a common problem after transportation or when a unit has been in storage but will clear when the player internals have fully warmed up.
- Check that your DVD disc is the correct way up in the DVD player tray. The printed surface of the DVD should be facing upwards in the DVD tray.
- Clean your DVD disc to remove finger prints, dust etc.

Remote control does not work:

- Always ensure there is a clear line of sight between player and remote control. Cupboard doors, plant vases etc placed between player and remote control can stop the remote control signal from reaching the player.
- Change the remote control batteries. Always test a remote control with a brand new set of good quality batteries. Do not mix old and new batteries.
- Check to make sure the batteries in the remote control are the correct way around.
- Try the remote control closer to the DVD player

Service and support

Guarantee

Lenco offers service and warranty in accordance to European law, which means that in case of repairs (both during and after the warranty period) you should contact your local dealer.

Important note: It is not possible to send products that need repairs to Lenco directly.

Important note: If this unit is opened or accessed by a non-official service center in any way, the warranty expires.

This device is not suitable for professional use. In case of professional use, all warranty obligations of the manufacturer will be voided.

Disclaimer

Updates to Firmware and/or hardware components are made regularly. Therefore some of the instruction, specifications and pictures in this documentation may differ slightly from your particular situation. All items described in this guide for illustration purposes only and may not apply to particular situation. No legal right or entitlements may be obtained from the description made in this manual.

Disposal of the Old Device



This symbol indicates that the relevant electrical product or battery should not be disposed of as general household waste in Europe. To ensure the correct waste treatment of the product and battery, please dispose them in accordance to any applicable local laws of requirement for disposal of electrical equipment or batteries. In so doing, you will help to conserve natural resources and improve standards of environmental protection in treatment and disposal of electrical waste (Waste Electrical and Electronic Equipment Directive).

CE Marking

Hereby, Commaxx B.V. Wiebachstraat 37, 6466 NG Kerkrade, The Netherlands, declares that this product is in compliance with the essential EU directive requirements.

The declaration of conformity may be consulted via techdoc@commaxxgroup.com



Service

For more information and helpdesk support, please visit www.lenco.com

LET OP:

1. Bedek of blokkeer de ventilatieopeningen niet. Wanneer u het apparaat op een schap plaatst, dient u 5 cm (2") vrije ruimte rondom het gehele apparaat te behouden.
2. Installeer het product volgens de meegeleverde gebruikershandleiding.
3. Houd het apparaat uit de buurt van hittebronnen, zoals radiatoren, verwarmingen, kachels, kaarsen en andere hittegenererende producten of open vuur. Het apparaat kan alleen worden gebruikt in een gematigd klimaat. Extreem koude of warme omgevingen dienen te worden vermeden. Bedrijfstemperatuur tussen 0 °C en 35 °C.
4. Gebruik dit apparaat niet in de buurt van krachtige magnetische velden.
5. Elektrostatische ontlading kan normaal gebruik van dit apparaat verstoren. U hoeft het apparaat in dit geval slechts te resetten en opnieuw op te starten volgens de gebruikershandleiding. Wees voorzichtig tijdens bestandsoverdracht en gebruik het product in een omgeving zonder statische interferentie.
6. Waarschuwing! Steek nooit een voorwerp via de ventilatie- of andere openingen in het product. Er is hoogspanning in het product aanwezig en als u er een object insteekt, kan dat een elektrische schok veroorzaken en/of kortsluiting in de interne onderdelen. Mors om dezelfde reden geen water of vloeistof op het product.
7. Gebruik het toestel niet in vochtige ruimtes, zoals badkamers, stomende keukens of in de buurt van zwembaden.
8. Het apparaat mag niet worden blootgesteld aan druppels en spetters en zorg ervoor dat er geen met vloeistof gevulde voorwerpen, zoals vazen, op of in de buurt van het apparaat worden geplaatst.
9. Gebruik dit apparaat niet wanneer condensatie kan optreden. Wanneer het apparaat in een warme en vochtige kamer wordt gebruikt, dan kunnen er waterdruppeltjes of condensatie binnenin het apparaat worden gevormd waardoor het apparaat mogelijk niet meer goed werkt; houd een apparaat 1 of 2 uur op UIT staan voordat u de voeding weer inschakelt: het apparaat dient droog te zijn voordat deze stroom ontvangt.
10. Alhoewel dit apparaat met grote zorg gefabriceerd en verschillende keren geïnspecteerd is voordat het de fabriek verlaat, is het nog steeds mogelijk dat er problemen optreden, zoals met alle elektrische apparaten. Als u rook, een overmatige hitteontwikkeling of enig ander onverwacht verschijnsel, moet u onmiddellijk de stekker van het netsnoer uit het stopcontact halen.
11. Dit apparaat moet werken op een voedingsbron, zoals aangegeven op het specificatieplaatje. Als u twijfelt over het type voeding dat gebruikt wordt in uw huis, raadpleeg dan uw dealer of plaatselijk energiebedrijf.
12. Buiten bereik van dieren houden. Sommige dieren bijten graag op voedingskabels.
13. Gebruik een zacht, droog doekje om het apparaat te reinigen. Gebruik geen oplosmiddelen of op benzine gebaseerde vloeistoffen.
U kunt een vochtig doekje met verdund schoonmaakmiddel gebruiken om hardnekkige vlekken te verwijderen.
14. De leverancier is niet verantwoordelijk voor schade of verloren gegevens veroorzaakt door storing, misbruik, modificatie van het apparaat of batterijvervanging.
15. Onderbreek nooit de verbinding wanneer het apparaat formateert of bestanden overdraagt. De gegevens kunnen anders corrupt of verloren raken.

16. Indien het apparaat een USB-afspeelfunctie heeft, moet de USB-geheugenstick rechtstreeks op het apparaat worden aangesloten. Gebruik geen USB-verlengkabel, omdat die kan leiden tot storingen met foutieve gegevens als gevolg.
17. Het nominale specificatielabel is te vinden op het paneel aan de onder- of achterkant van het apparaat.
18. Dit apparaat is niet bestemd voor gebruik door mensen (inclusief kinderen) met fysieke, zintuiglijke of geestelijke gebreken of gebrek aan kennis en ervaring, tenzij zij onder toezicht staan of instructies hebben over het juiste gebruik van het apparaat hebben gekregen van de persoon die verantwoordelijk is voor hun veiligheid.
19. Dit product is alleen voor niet-professioneel gebruik bedoeld en niet voor commercieel of industrieel gebruik.
20. Verzeker u ervan dat het apparaat in een stabiele positie staat opgesteld. Beschadigingen veroorzaakt door het gebruik van dit apparaat in een onstabiele positie, trillingen of schokken of door het niet opvolgen van andere waarschuwingen of voorzorgsmaatregelen beschreven in deze gebruikshandleiding worden niet gedekt door de garantie.
21. Verwijder nooit de behuizing van dit apparaat.
22. Plaats dit apparaat nooit op andere elektrische apparatuur.
23. Geef kinderen geen gelegenheid in aanraking met plastic zakken te komen.
24. Gebruik uitsluitend uitbreidingen/accessoires gespecificeerd door de fabrikant.
25. Laat alle reparaties over aan gekwalificeerd onderhoudspersoneel. Onderhoud is vereist als het toestel hoe dan ook is beschadigd, zoals bijvoorbeeld het netsnoer of de stekker, wanneer er vloeistof of een voorwerp in het apparaat is terechtgekomen, wanneer het apparaat is blootgesteld aan regen of vocht, als het niet normaal werkt of is gevallen.
26. Langdurige blootstelling aan harde geluiden van persoonlijke muzikspelers kan leiden tot tijdelijk of permanent gehoorverlies.
27. Als het product wordt geleverd met voedingskabel of AC-stroomadapter:
 - Als er problemen optreden, koppel de wisselstroomvoedingskaart dan los en laat reparaties over aan bevoegd personeel.
 - Nooit op de stroomadapter stappen of deze indrukken. Wees voornamelijk voorzichtig in de buurt van de stekkers en het punt waar de kabel uit het apparaat komt. Plaats geen zware voorwerpen op de stroomadapter, om beschadiging ervan te voorkomen. Houd het gehele apparaat buiten bereik van kinderen! Wanneer kinderen met de voedingskabel spelen, kunnen zij ernstig letsel oplopen.
 - Haal de stekker uit het stopcontact tijdens onweer of wanneer u deze langere tijd niet gebruikt.
 - Het stopcontact moet in de buurt van de apparatuur zijn geïnstalleerd en eenvoudig te bereiken zijn.
 - Overbelast stopcontacten of verlengsnoeren niet. Overbelasting kan brand of een elektrische schok veroorzaken.
 - Apparaten met een Klasse 1 structuur dienen te worden aangesloten op een stopcontact met een beschermende aardverbinding.
 - Apparaten met een Klasse 2 structuur vereisen geen aardverbinding.
 - Houd altijd de stekker vast wanneer u deze uit het stopcontact trekt. Trek nooit aan de voedingskabel. Dit kan tot een kortsluiting leiden.

- Gebruik nooit een beschadigde voedingskabel of stekker of een los stopcontact. Dit vormt namelijk een risico op brand of elektrische schokken.
28. Indien het product knoopcelbatterijen bevat of wordt geleverd met een afstandsbediening die knoopcelbatterijen bevat:
- Waarschuwing:
- "Batterij niet inslikken, chemisch brandgevaar" of gelijkwaardige werking.
 - [De afstandsbediening meegeleverd met] Dit product bevat een munt-/knoopcelbatterij. Als de batterij wordt ingeslikt, kan deze in slechts 2 uur ernstige interne brandwonden veroorzaken en tot de dood leiden.
 - Houd nieuwe en gebruikte batterijen buiten bereik van kinderen.
 - Als de batterijhouder niet goed kan worden gesloten, dient u het product niet meer te gebruiken en buiten bereik van kinderen te houden.
 - Als u denkt dat batterijen zijn ingeslikt of binnenin een willekeurig lichaamsdeel terecht zijn gekomen, dient u onmiddellijk medische hulp te zoeken.
29. Waarschuwing m.b.t. het gebruik van batterijen:
- Als de batterij onjuist wordt geplaatst, bestaat er explosiegevaar. Vervang de batterij alleen door een zelfde of vergelijkbare soort batterij.
 - Stel de batterij niet bloot aan extreem hoge of lage temperaturen of een lage luchtdruk op grote hoogte tijdens gebruik, opslag of transport.
 - Vervanging van een batterij door een incorrect type kan leiden tot een ontploffing of de lekkage van ontvlambare vloeistoffen of gas.
 - Verwijdering van een batterij in vuur of een hete oven of het mechanisch verpletteren of snijden van een batterij kan leiden tot een ontploffing.
 - Laat een batterij nooit achter in omgevingen met extreem hoge temperaturen, anders kan dit leiden tot een ontploffing of de lekkage van ontvlambare vloeistoffen of gas.
 - Stel een batterij nooit bloot aan een extreem lage luchtdruk, anders kan dit leiden tot een ontploffing of de lekkage van ontvlambare vloeistoffen of gas.
 - Aandacht voor het milieu is nodig bij het verwijderen van de batterijen.

INSTALLATIE

- Pak alle onderdelen uit en verwijder de beschermende materialen.
- Sluit het apparaat niet aan op het stopcontact, voordat u de netspanning hebt gecontroleerd en voordat alle andere aansluitingen zijn gemaakt.

WAARSCHUWING

Klasse 1 Laserproduct

<p>CLASS 1 LASER PRODUCT APPAREIL À LASER DE CLASSE 1 PRODUCTO LASER DE CLASE 1</p>	<p>CAUTION INVISIBLE LASER RADIATION WHEN OPEN AND INTERLOCKS DEFEATED. AVOID EXPOSURE TO BEAM</p>	
---	--	---

This product contains a low power laser device.

Waarschuwing: Raak de lens niet aan.

EN	NL
CLASS 1 LASER PRODUCT	KLASSE 1 LASERPRODUCT
CAUTION	LET OP
INVISIBLE LASER RADIATION WHEN OPEN AND INTERLOCKS DEFEATED.	ONZICHTBARE STRALING WANNEER OPEN EN BEVEILIGING NIET INTACT.
AVOID EXPOSURE TO BEAM	VERMIJD BLOOTSTELLING AAN DE BUNDEL
This product contains a low power laser device.	Dit product bevat een laser met laag vermogen.

LET OP:

Gebruik van bedieningen of afstellingen of uitvoer van procedures anders dan gespecificeerd in deze documentatie kan leiden tot blootstelling aan schadelijke straling.

Inhoud:

Afstandsbediening

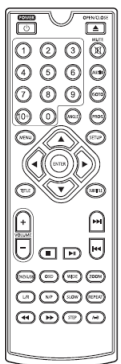

Handleiding

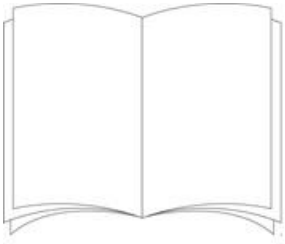

RCA-kabel

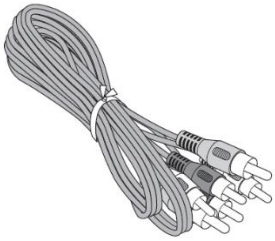

Beschrijving van het product

Voorpaneel

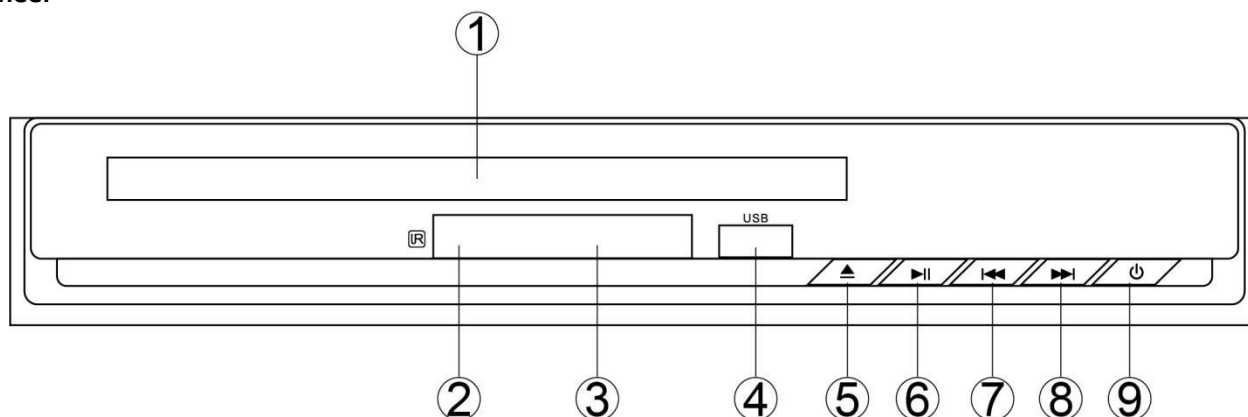

- 1. Lade
- 2. Ontvanger afstandsbediening
- 3. Scherm
- 4. USB-poort
- 5. Open/sluit-toets

- 6. Afspelen/pauzeren-toets
- 7. Vorige-toets
- 8. Volgende-toets
- 9. Stand-by-toets

Achterpaneel

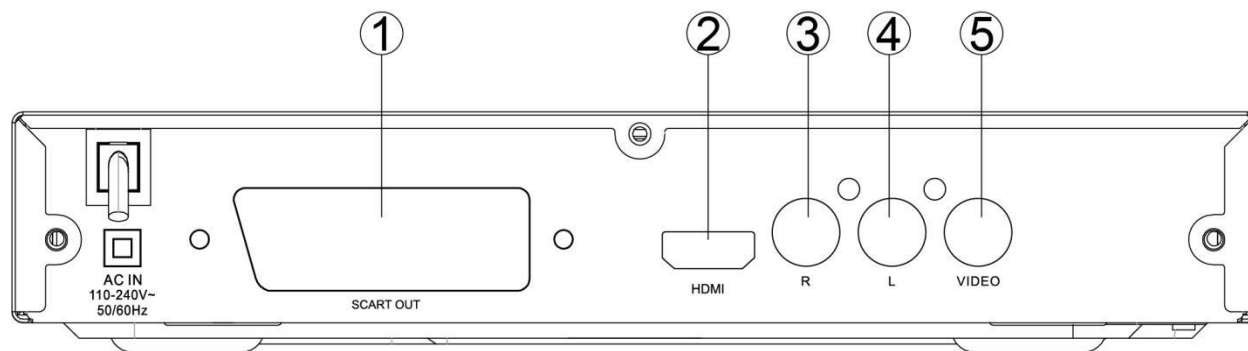

- 1. Scart-uitgang
- 2. HDMI-uitgang
- 3. Rechter audio-uitgang

- 4. Linker audio-uitgang
- 5. Video-uitgang

Beschrijving van de afstandsbediening

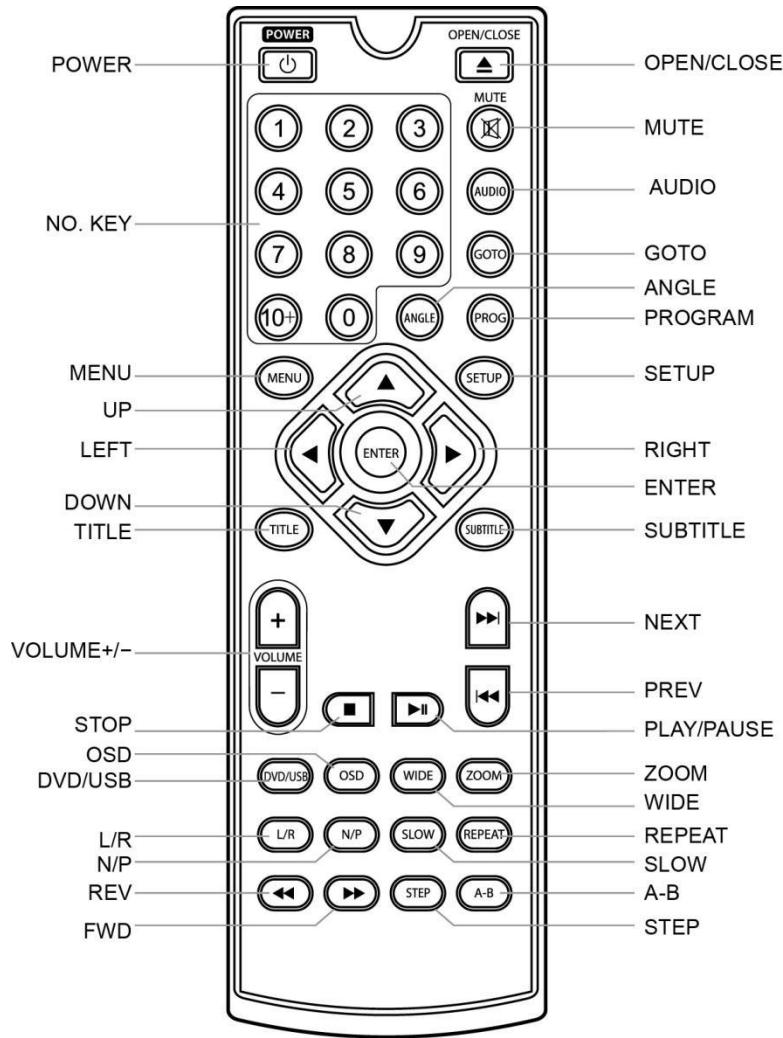

EN	NL
POWER	POWER
NO. KEY	CIJFERTOETSEN WACHTWOORD
MENU	MENU
UP	OMHOOG
LEFT	LINKS
DOWN	OMLAAG
TITLE	TITEL
VOLUME+/-	VOLUME+/-
STOP	STOPPEN
OSD	OSD
DVD/USB	DVD/USB
L/R	L/R
N/P	N/P
REV	REV
FWD	FWD
OPEN/CLOSE	OPEN/ DICHT
MUTE	GELUID UIT
AUDIO	AUDIO

EN	NL
GOTO	GA NAAR
ANGLE	HOEK
PROGRAM	PROGRAM
SETUP	SETUP
RIGHT	RECHTS
ENTER	ENTER
SUBTITLE	ONDERTITELS
NEXT	VOLGENDE
PREV	VORIGE
PLAY/PAUSE	AFSPELEN/PAUZEREN
ZOOM	ZOOM
WIDE	BREED
REPEAT	HERHALEN
SLOW	TRAAG
A-B	A-B
STEP	STAP

Batterijvak

Vereist 2 AAA-batterijen.

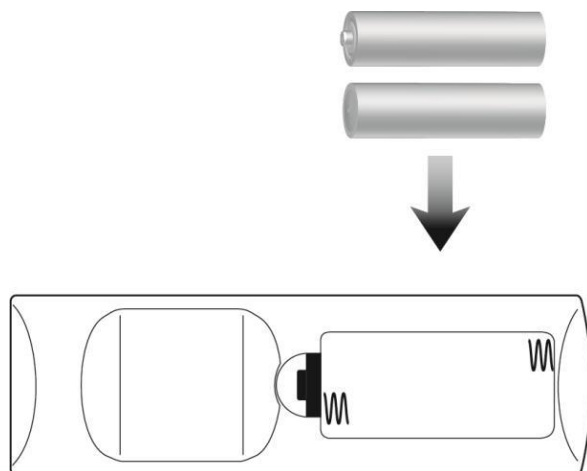

Video en audio aansluiten

Video en audio aansluiten

Opmerking: Voordat u een aansluiting maakt of wijzigt, moet u ervoor zorgen dat alle apparaten zijn losgekoppeld van het stopcontact.

HDMI-uitgang

Vereist een HDMI-kabel (niet inbegrepen).

1. Gebruik de HDMI-uitgang om audio en video van de dvd-speler naar een televisie te sturen.
2. Gebruik een HDMI-kabel om de HDMI-uitgang aan de achterzijde van de dvd-speler aan te sluiten op een HDMI-ingang van uw televisie.
3. Stel de ingang van de aangesloten televisie af zo dat deze overeenkomt met de in de vorige stap gebruikte ingang.

Opmerking: De HDMI-aansluiting is alleen bedoeld voor de overdracht van het audio- en video-sigitaal naar een extern scherm!

RCA-uitgang

1. Gebruik de RCA-uitgang om audio van de dvd-speler naar een televisie of audiosysteem te sturen.
2. Vereist een RCA-audiokabel.
3. Gebruik een RCA-audiokabel om de RCA-uitgang aan de achterzijde van de dvd-speler aan te sluiten op een RCA-ingang van uw televisie of audiosysteem.
4. Stel de ingang van de aangesloten televisie of het aangesloten audiosysteem af zo dat deze overeenkomt met de in de vorige stap gebruikte ingang.

Scart-uitgang

1. Gebruik de scart-uitgang om audio en video van de dvd-speler naar een televisie te sturen.
2. Vereist een scart-kabel (niet inbegrepen).
3. Gebruik een scart-kabel om de scart-uitgang aan de achterzijde van de dvd-speler aan te sluiten op een scart-ingang van een televisie.
4. Stel de ingang van de aangesloten televisie af zo dat deze overeenkomt met de in de vorige stap gebruikte ingang.

EEN DVD OF CD LADEN

Een schijf laden

1. Druk op de Open-toets om de lade te openen.
 2. Plaats een schijf in de lade, met het label naar boven gericht.
 3. Sluit de lade.
- Nadat de schijf is geladen, zal deze automatisch beginnen af te spelen.

Een geladen schijf afspelen

1. Volg de instructies voor het laden van een schijf.
2. Als de schijf niet automatisch begint af te spelen, druk dan u op de Afspelen/pauzeren-toets.

Een geladen schrijf programmeren

1. Volg de instructies voor het laden van een schijf en het afspelen van een geladen schijf.
2. Druk tijdens het afspelen van de geladen schijf op de Program-toets van de afstandsbediening.
3. Gebruik het de cijfertoetsen om de titels en hoofdstukken in te voeren in de volgorde waarin u ze wilt bekijken. Dvd-titels en -hoofdstukken of cd-tracks worden afgespeeld in de volgorde waarin ze geprogrammeerd zijn.
4. Herhaal stap 3 tot de gewenste dvd-titels en -hoofdstukken of cd-tracks zijn geprogrammeerd.

USB-POORT

Een USB-stick aansluiten

Sluit een USB-stick aan op de USB-poort.

Toegang tot de inhoud op een USB-stick.

1. Druk op de DVD/USB-toets om de dvd/USB-modus te openen.
2. De dvd-speler zal uw USB-stick indexeren en mogelijke compatibele bestanden weergeven om af te spelen
3. Gebruik de omhoog/omlaag-toetsen op de afstandsbediening om uw bestand te markeren en druk op OK om het af te spelen

Technische specificaties

Signaalsysteem: PAL/AUTO/NTSC

Laser: Halfgeleiderlaser, golflengte 650 nm

Frequentiebereik: 20 Hz-20 KHz (bij 1 KHz, 0 dB)

Signaal-ruisverhouding (audio): ≥ 90 dB (bij 1 KHz, 0 dB)

Audiovervorming en ruis: ≤ -60 dB (bij 1 KHz, 0 dB)

Audio-uitgang (analoge audio): $2,0 \pm 0,1$ Vrms

Video-uitgang: Composiet: $1,0 \pm 0,2$ Vp-p

Belastingimpedantie: 75 ohm, onbalans, negatieve polariteit

Stroomvoorziening: 100-240 V AC, 50/60 Hz

Productafmetingen: 225x228x53mm (BxDxH)

Productgewicht: 980 g

Probleemoplossing

Geen stroom/scherm aan de voorzijde van de dvd-speler werkt niet als het apparaat is ingeschakeld:

- Gebruik altijd de stand-by-toets aan de voorzijde van uw dvd-speler om deze in te schakelen. De power-toets op de afstandsbediening werkt alleen als de aan/uit-toets op de voorkant van de dvd-speler op ON is gezet.
- Controleer of de stekker is aangesloten op het stopcontact en of de groep in de meterkast is ingeschakeld.

Geen videoweergave op televisie zodra de dvd-speler is ingeschakeld:

- Controleer of uw RCA-, scart- of HDMI-kabels goed zijn aangesloten op zowel de dvd-speler als op de televisie.
- Controleer of uw televisie op de juiste ingangsaansluiting is ingesteld. Meestal heeft de afstandbediening van een televisie een toets genaamd INPUT, SOURCE of iets dergelijks om tussen de ingangsaansluitingen te kunnen wisselen. Uw televisie moet op de juiste ingangsaansluiting worden ingesteld om de video van de dvd-speler te kunnen weergeven.

Vervormde video of alleen zwart-wit video:

- Als u een Scart-kabel gebruikt, controleer dan of de Scart-stekker zowel op de dvd-speler als op de televisie correct is aangesloten.
- Reinig uw dvd-schijf om vingerafdrukken, stof, etc. te verwijderen.

Kan geen dvd-schijf afspelen of het afspelen stopt:

- Als de dvd-speler onlangs is geleverd of enige tijd niet is gebruikt, laat de speler dan 1-2 uur aanstaan om mogelijke condensatie die zich binnenin de het apparaat op de laserlens heeft verzameld, te verwijderen. Dit is een veelvoorkomend probleem na het transport of wanneer een apparaat in opslag is geweest, maar zal verdwijnen wanneer de binnenzijde van het apparaat volledig is opgewarmd.
- Controleer of uw dvd-schijf op de juiste manier in de lade is geplaatst. Het bedrukte oppervlak van de dvd moet naar boven gericht zijn in de lade.
- Reinig uw dvd-schijf om vingerafdrukken, stof, etc. te verwijderen.

De afstandsbediening werkt niet:

- Zorg er altijd voor dat er een duidelijke zichtlijn is tussen de speler en de afstandsbediening. Kastdeuren, vazen, etc die tussen de speler en de afstandsbediening worden geplaatst, kunnen ervoor zorgen dat het signaal van de afstandsbediening niet overkomt bij de speler.
- Vervang de batterijen van de afstandsbediening. Test een afstandsbediening altijd met nieuwe, kwalitatieve batterijen. Combineer geen oude en nieuwe batterijen.
- Controleer of de batterijen op de juiste manier in de afstandsbediening zijn geplaatst.
- Probeer de afstandsbediening dichterbij de dvd-speler

Service en ondersteuning

Garantie

Lenco biedt service en garantie aan overeenkomstig met de Europese wetgeving. Dit houdt in dat u, in het geval van reparaties (zowel tijdens als na de garantieperiode), uw lokale handelaar moet contacteren.

Belangrijke opmerking: Het is niet mogelijk om producten die moeten worden gerepareerd rechtstreeks naar Lenco te sturen.

Belangrijke opmerking: de garantie verloopt als een onofficieel servicecenter het apparaat op wat voor manier dan ook heeft geopend, of er toegang toe heeft gekregen.

Het apparaat is niet geschikt voor professioneel gebruik. In het geval van professioneel gebruik worden alle garantieverplichtingen van de fabrikant nietig verklaard.

Disclaimer

Er worden regelmatig updates in de firmware en/of hardwarecomponenten gemaakt. Daardoor kunnen gedeelten van de instructie, de specificaties en afbeeldingen in deze documentatie enigszins verschillen van uw eigen situatie. Alle onderwerpen die staan beschreven in deze handleiding zijn bedoeld als illustratie en zijn niet van toepassing op specifieke situaties. Aan de beschrijving in dit document kunnen geen rechten worden ontleend.

Afvoer van het oude apparaat



Dit symbool geeft aan dat het betreffende elektrische product of de accu/batterij niet mag worden verwijderd als algemeen huishoudelijk afval in Europa. Zorg voor een juiste afvalverwerking door het product en de accu/batterij in overeenstemming met alle van toepassing zijnde lokale wetten voor het verwijderen van elektrische apparatuur of accu's/batterijen te verwijderen. Als u dit doet, helpt u de natuurlijke bronnen te behouden en de standaard van milieubescherming te verbeteren bij de behandeling en verwijdering van elektrisch afval (Afgedankte Elektrische en Elektronische Apparatuur).

CE-markering

Commaxx B.V. Wiebachstraat 37, 6466 NG Kerkrade, Nederland, verklaart hierbij dat dit product voldoet aan de vereisten van de essentiële EU-richtlijnen.

De verklaring van conformiteit kan worden aangevraagd via techdoc@commaxxgroup.com



Service

Bezoek voor meer informatie en helpdeskondersteuning www.lenco.com

ACHTUNG:

1. Blockieren oder bedecken Sie keine Lüftungsöffnungen. Wenn Sie das Gerät auf ein Regal stellen, lassen Sie um das gesamte Gerät 5 cm (2") freien Platz.
2. Stellen Sie das Gerät entsprechend den Anweisungen der mitgelieferten Bedienungsanleitung auf.
3. Halten Sie das Gerät von Hitzequellen wie Radiatoren, Heizern, Öfen, Kerzen oder anderen hitzeerzeugenden Produkten oder offenen Flammen fern. Das Gerät darf nur bei gemäßigttem Klima verwendet werden. Sehr kalte oder heiße Umgebungen sind zu vermeiden. Die Betriebstemperatur liegt zwischen 0 °C und 35 °C.
4. Meiden Sie bei der Benutzung des Produkts die Nähe starker Magnetfelder.
5. Elektrostatische Entladungen können die normale Benutzung dieses Geräts stören. Sollte dies geschehen, führen Sie einfach einen Reset aus und starten Sie dann das Gerät entsprechend den Anweisungen dieser Bedienungsanleitung neu. Gehen Sie besonders bei Datenübertragungen mit dem Gerät vorsichtig um und führen Sie diese nur in einer antielektrischen Umgebung aus.
6. Warnung! Niemals Gegenstände durch die Lüftungsschlitze oder Öffnungen in das Gerät stecken. In diesem Gerät fließt Hochspannung und das Hineinstecken von Gegenständen kann zu elektrischem Schock und/oder Kurzschluss interner elektrischer Bauteile führen. Spritzen/Gießen Sie aus dem gleichen Grund kein Wasser oder Flüssigkeiten auf das Gerät.
7. Benutzen Sie das Gerät nicht in nasser oder feuchter Umgebung wie Bad, Dampfküche oder in der Nähe von Schwimmbecken.
8. Das Gerät darf weder Tropf- noch Spritzwasser ausgesetzt werden und es dürfen keine mit Flüssigkeit gefüllten Behälter wie z. B. Vasen auf das Gerät oder in der Nähe des Gerätes gestellt werden.
9. Benutzen Sie das Gerät nicht, wenn Kondensation entstehen kann. Wenn Sie das Gerät in einem warmen feuchten Raum mit Dampf benutzen, dann können Wassertropfen oder Kondensation in das Gerät eindringen und u. U. zu Fehlfunktionen des Geräts führen. Schalten Sie in diesem Fall das Gerät für 1 – 2 Stunden aus, bevor Sie es erneut einschalten, wobei Sie darauf achten sollten, dass das Gerät vollständig getrocknet ist, bevor Sie es wieder einschalten.
10. Obwohl dieses Gerät unter größter Sorgfalt hergestellt und vor Auslieferung mehrmals überprüft wurde, können trotzdem wie bei jedem anderen elektrischen Gerät auch Probleme auftauchen. Trennen Sie das Gerät bei Rauchentwicklung, starker Hitzeentwicklung oder jeder anderen unnatürlichen Erscheinung sofort vom Stromnetz.
11. Dieses Gerät ist durch eine Stromquelle wie auf dem Typenschild angegeben zu betreiben. Halten Sie bei Unsicherheiten über die Art Ihrer Stromversorgung in Ihrer Wohnung Rücksprache mit Ihrem Händler oder Ihrer Stromzuliefererfirma.
12. Halten Sie das Gerät von Haustieren fern. Einige Nagetiere lieben es, an Netzkabeln zu nagen.
13. Benutzen Sie für die Reinigung ein weiches und trockenes Tuch. Benutzen Sie niemals Lösungsmittel oder Flüssigkeiten auf Ölbasis.
Benutzen Sie zum Entfernen hartnäckiger Flecken ein feuchtes Tuch mit mildem Reinigungsmittel.
14. Der Hersteller haftet nicht für Beschädigungen oder Datenverluste durch Fehlfunktion, Zweckentfremdung oder Modifikation des Geräts oder durch das Wechseln der Batterie.

15. Unterbrechen Sie die Verbindung nicht während einer Formatierung oder einer Datenübertragung. Bei Unterbrechung drohen Datenverlust und Datenbeschädigung.
16. Wenn das Gerät eine USB-Wiedergabefunktion besitzt, dann stecken Sie den USB-Stick direkt in das Gerät. Verwenden Sie kein USB-Verlängerungskabel, weil die erhöhte Störungsanfälligkeit zu Datenverlust führen kann.
17. Das Typenschild befindet sich an der Unter- oder Rückseite des Gerätes.
18. Dieses Gerät ist nicht zur Benutzung durch Personen (einschließlich Kinder) mit physischen, sensorischen oder mentalen Beeinträchtigungen oder ohne ausreichender Erfahrung vorgesehen, es sei denn, sie werden durch eine verantwortliche Person beaufsichtigt oder wurden in die ordnungsgemäße Bedienung des Gerätes durch eine für ihre Sicherheit verantwortlichen Person eingewiesen.
19. Dieses Produkt ist nur für den nicht-professionellen Gebrauch und nicht für gewerbliche oder industrielle Zwecke bestimmt.
20. Stellen Sie sicher, dass das Gerät in einer stabilen Position aufgestellt ist. Schäden, die durch Verwendung dieses Produkts in einer instabilen Position, durch Vibrationen, Stöße oder Nichtbeachtung der anderen in diesem Handbuch enthaltenen Warnungen und Sicherheitsmaßnahmen entstehen, werden nicht durch die Garantie abgedeckt.
21. Entfernen Sie niemals das Gehäuse dieses Geräts.
22. Stellen Sie dieses Gerät niemals auf andere elektrische Geräte.
23. Halten Sie Kinder von den Plastiktüten fern.
24. Benutzen Sie nur vom Hersteller spezifizierte Erweiterungen/Zubehörteile.
25. Lassen Sie alle Wartungs-/Reparaturarbeiten von qualifiziertem Servicepersonal ausführen. Reparatur/Wartung wird notwendig, wenn das Gerät in irgendeiner Weise wie beispielsweise am Netzkabel oder am Netzstecker beschädigt wurde oder wenn Flüssigkeit in das Gerät gelangt ist bzw. Gegenstände in das Gerät gefallen sind, das Gerät Regen oder Feuchtigkeit ausgesetzt war, es heruntergefallen ist oder nicht ordnungsgemäß funktioniert.
26. Langes Hören lauter Töne aus einem Musikgerät kann zum zeitweiligen oder permanenten Hörverlust führen.
27. Wenn zum Lieferumfang des Produkts ein Netzkabel oder ein Netzadapter gehört:
 - Wenn irgendwelche Probleme auftreten, dann trennen Sie das Gerät vom Stromnetz und setzen Sie sich anschließend mit einer qualifizierten Fachkraft in Verbindung.
 - Treten Sie nicht auf den Netzadapter und klemmen Sie ihn auch nicht ein. Seien Sie besonders im näheren Bereich des Netzsteckers und an der Stelle vorsichtig, an der das Netzkabel aus dem Gerät herausgeführt wird. Stellen Sie keine schweren Gegenstände auf den Netzadapter, weil er dadurch beschädigt werden kann. Halten Sie das gesamte Gerät außerhalb der Reichweite von Kindern! Durch Spielen mit dem Netzkabel können sie sich ernsthafte Verletzungen zuziehen.
 - Trennen Sie das Gerät während eines Gewitters oder bei längerer Nichtbenutzung vom Netz.
 - Die Netzsteckdose muss sich in der Nähe des Geräts befinden und einfach zu erreichen sein.
 - Überlasten Sie Steckdosen und Verlängerungsleitungen nicht. Eine Überlastung kann zu Brandgefahr bzw. Stromschlag führen.
 - Geräte der Schutzklasse 1 müssen Sie an eine Netzsteckdose mit Schutzleiter anschließen.
 - Geräte der Schutzklasse 2 benötigen keinen Schutzleiteranschluss.

- Halten Sie den Netzstecker in der Hand, wenn Sie ihn aus der Netzsteckdose ziehen. Ziehen Sie ihn nicht durch Zerren am Kabel heraus. Das kann zu einem Kurzschluss führen.
 - Verwenden Sie weder ein beschädigtes Netzkabel noch einen beschädigten Netzstecker oder eine lockere Steckdose. Missachtung kann zu Brand oder Stromschlag führen.
28. Wenn das Produkt mit einer Fernbedienung mit Batterien/Knopfzellen geliefert wird oder das Produkt eine derartige Fernbedienung umfasst:
- Warnung:
- Die Batterie nicht einnehmen – Verätzungsgefahr!
 - Die mit diesem Produkt mitgelieferte Fernbedienung enthält eine Knopfzelle. Das Verschlucken der Batterie kann innerhalb von nur 2 Stunden zu schwersten inneren Verbrennungen mit Todesfolge führen.
 - Halten Sie neue und gebrauchte Batterien von Kindern fern.
 - Falls sich das Batteriefach nicht richtig schließen lässt, dann benutzen Sie das Gerät nicht mehr und halten Sie es von Kindern fern.
 - Wenn Sie vermuten, dass Batterien verschluckt oder in eine Körperöffnung eingeführt worden sind, dann suchen Sie umgehend eine/-n Ärztin/Arzt auf.
29. Warnhinweise bzgl. der Verwendung von Batterien:
- Es besteht Explosionsgefahr, wenn die Batterien nicht ordnungsgemäß ersetzt werden. Tauschen Sie die Batterie nur gegen eine Batterie des gleichen Typs aus.
 - Die Batterie darf während der Benutzung, Aufbewahrung oder des Transports weder sehr hohen oder sehr niedrigen Temperaturen noch niedrigem Luftdruck in großen Höhenlagen ausgesetzt werden.
 - Die Ersetzung der Batterie mit einem falschen Batterietyp kann zum Explodieren der Batterie oder zum Entweichen von entflammbarem Gas oder Auslaufen von entflammbarer Flüssigkeit aus der Batterie führen.
 - Die Entsorgung der Batterie in Feuer oder einem heißen Ofen oder das mechanische Zerkleinern oder Zerteilen der Batterie kann zu Explosionen führen.
 - Das Verbleiben der Batterie in einer Umgebung mit sehr hohen Temperaturen kann zum Explodieren der Batterie oder zum Entweichen von entflammbarem Gas oder Auslaufen von entflammbarer Flüssigkeit aus der Batterie führen.
 - Eine einem sehr niedrigen Luftdruck ausgesetzte Batterie kann explodieren oder es kann aus einer einem sehr niedrigen Luftdruck ausgesetzten Batterie entflammbares Gas entweichen oder entflammbare Flüssigkeit auslaufen.
 - Legen Sie besonderes Augenmerk auf den ökologischen Aspekt der Batterieentsorgung.

AUFSTELLEN

- Packen Sie alle Teile aus und entfernen Sie danach die Schutzmaterialien.
- Schließen Sie das Gerät nicht eher an das Stromnetz an, bevor Sie die Netzspannung überprüft haben und alle anderen notwendigen Verbindungen hergestellt sind.

WARNUNG

Laserprodukt der Klasse 1

<p>CLASS 1 LASER PRODUCT APPAREIL À LASER DE CLASSE 1 PRODUCTO LASER DE CLASE 1</p>	<p>CAUTION INVISIBLE LASER RADIATION WHEN OPEN AND INTERLOCKS DEFEATED. AVOID EXPOSURE TO BEAM</p>	
---	--	---

This product contains a low power laser device.

Warnung: Berühren Sie die Linse nicht.

EN	DE
CLASS 1 LASER PRODUCT	LASERPRODUKT DER KLASSE 1
CAUTION	ACHTUNG
INVISIBLE LASER RADIATION WHEN OPEN AND INTERLOCKS DEFEATED.	UNSICHTBARE STRALUNG, WENN GEÖFFNET UND BEI UMGANGENER VERRIEGELUNG.
AVOID EXPOSURE TO BEAM	SCHAUEN SIE NIE DIREKT IN DEN LASERSTRAHL.
This product contains a low power laser device.	Dieses Produkt enthält eine Lasereinheit geringer Leistung.

ACHTUNG:

Eine andere als die hier beschriebene Benutzung der Bedienelemente oder Einstellung oder Durchführung von Abläufen kann zu einem gefährlicher Strahlung ausgesetzt werden führen.

Inhaltsverzeichnis:

Fernbedienung



Bedienungsanleitung

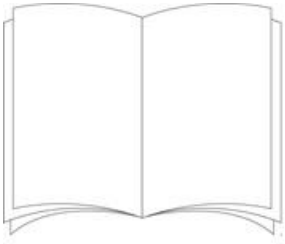

AV-Kabel

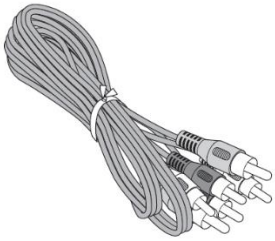

Produktbeschreibung

Vorderseite

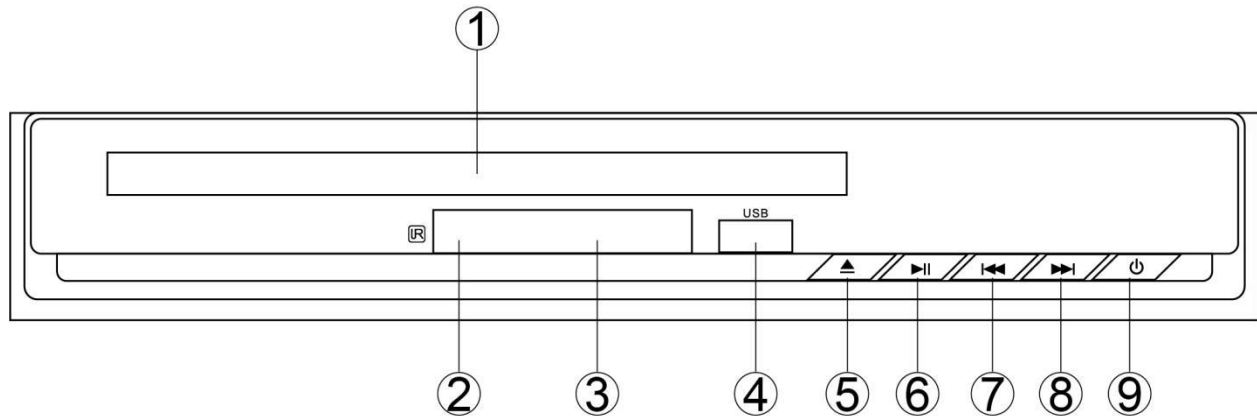

- 1. DVD-Fach
- 2. Sensor für das Fernbedienungssignal
- 3. Display
- 4. USB-Port
- 5. DVD-Fach-öffnen/schließen-Taste

- 6. Wiedergabe/Pause-Taste
- 7. ZURÜCK-Taste
- 8. Vor-Taste
- 9. Standby-Taste

Rückseite

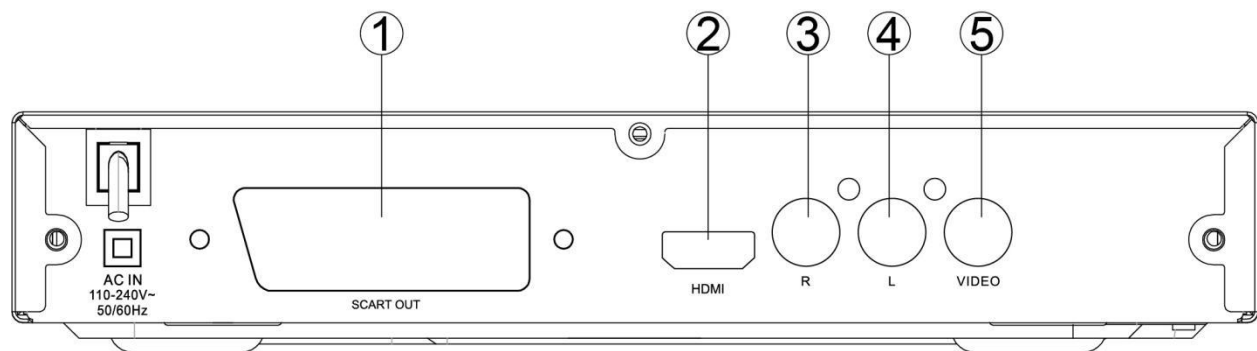

- 1. SCART-Ausgang
- 2. HDMI-Ausgang
- 3. Audioausgang rechter Kanal

- 4. Audioausgang linker Kanal
- 5. Videoausgang

Beschreibung der Fernbedienung

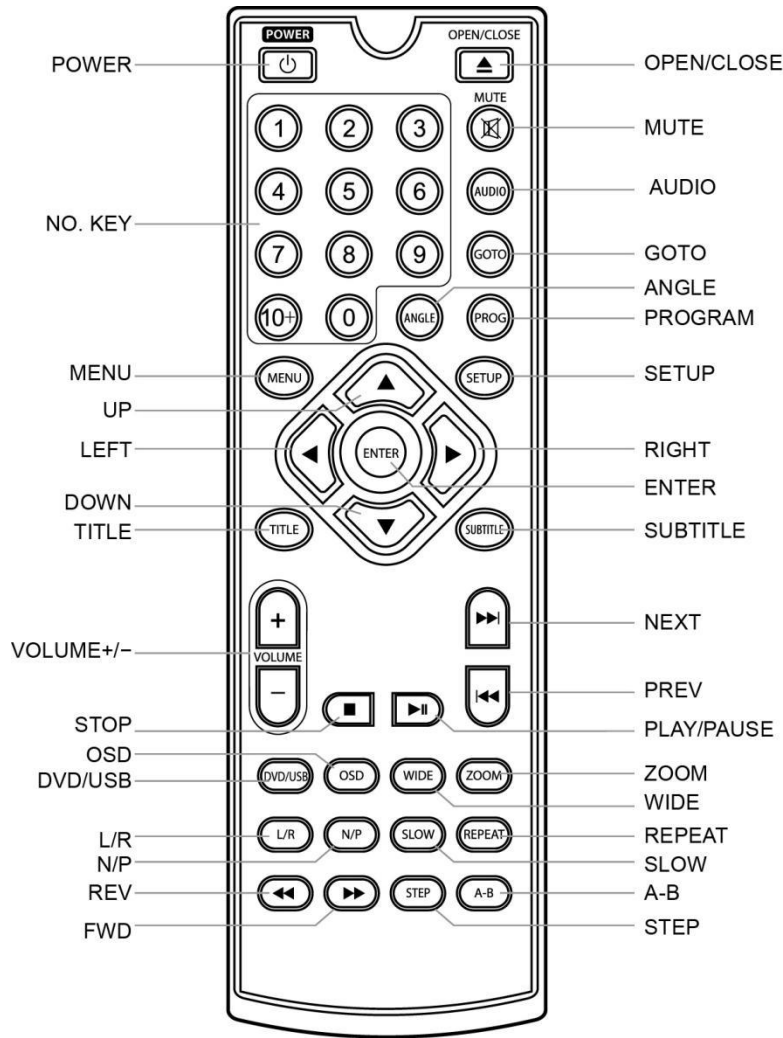

EN	DE
POWER	POWER
NO. KEY	ZIFFERTASTEN
MENU	MENU
UP	NACH OBEN
LEFT	NACH LINKS
DOWN	NACH UNTEN
TITLE	TITLE
VOLUME+/-	VOLUME+/-
STOP	STOPP
OSD	OSD
DVD/USB	DVD/USB
L/R	L/R
N/P	N/P
REV	REV
FWD	FWD
OPEN/CLOSE	OPEN/CLOSE
MUTE	MUTE
AUDIO	AUDIO

EN	DE
GOTO	GOTO
ANGLE	ANGLE
PROGRAM	PROGRAM
SETUP	SETUP
RIGHT	NACH RECHTS
ENTER	ENTER
SUBTITLE	SUBTITLE
NEXT	VOR
PREV	ZURÜCK
PLAY/PAUSE	WIEDERGABE/PAUSE
ZOOM	ZOOM
WIDE	WIDE
REPEAT	REPEAT
SLOW	SLOW
A-B	A-B
STEP	STEP

Batteriefach

Sie benötigen 2 Batterien der Größe AAA.

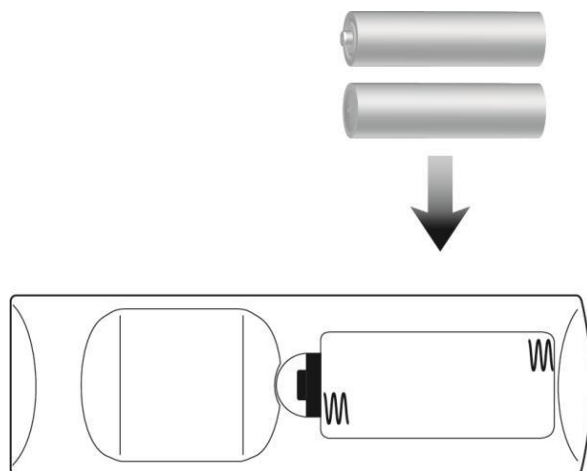

Anschluss von Video und Audio

Audio- und Videoanschluss

Hinweis: Vergewissern Sie sich vor dem Anschließen oder Trennen von Geräten, dass alle Geräte vom Stromnetz getrennt sind.

HDMI-Ausgang

Hierfür benötigen Sie ein HDMI-Kabel (nicht im Lieferumfang enthalten)

1. Über den HDMI-Ausgang können Sie das Audio- und Videosignal des DVD-Players an ein Fernsehgerät senden.
2. Schließen Sie das HDMI-Kabel am HDMI-Ausgang auf der Rückseite des DVD-Players und am HDMI-Eingang Ihres Fernsehgeräts an.
3. Stellen Sie an Ihrem Fernsehgerät die Signaleingangsquelle des vorherigen Schrittes ein.

Hinweis: Der HDMI-Anschluss ist nur für das Senden des Audio- und Videosignals an ein externes Bildwiedergabegerät bestimmt!

Cinch-Stereoausgang

1. Über den Cinch-Stereoausgang können Sie das Audiosignal des DVD-Players an ein Fernsehgerät oder Audiosystem senden.
2. Hierfür benötigen Sie ein Cinch-Audiokabel.
3. Schließen Sie das Cinch-Audiokabel am Cinch-Stereoausgang des DVD-Players und am Cinch-Stereoeingang Ihres Fernsehgeräts oder Audiosystems an.
4. Stellen Sie an Ihrem Fernsehgerät oder Audiosystem die Signaleingangsquelle des vorherigen Schrittes ein.

SCART-Ausgang

1. Über den SCART-Ausgang können Sie das Audio- und Videosignal des DVD-Players an ein Fernsehgerät senden.
2. Hierfür benötigen Sie ein SCART-Kabel (nicht im Lieferumfang enthalten)
3. Schließen Sie das SCART-Kabel am SCART-Ausgang auf der Rückseite des DVD-Players und am SCART-Eingang Ihres Fernsehgeräts an.
4. Stellen Sie an Ihrem Fernsehgerät die Signaleingangsquelle des vorherigen Schrittes ein.

Einlegen einer CD/DVD

Einlegen einer CD/DVD

1. Drücken Sie die Open-Taste, um das DVD-Fach zu öffnen.
2. Legen Sie im DVD-Player eine CD/DVD mit der bedruckten Seite nach oben zeigend ein.
3. Schließen Sie das DVD-Fach.

Die Wiedergabe beginnt nach dem Einlesen der CD/DVD automatisch.

Wiedergeben einer eingelegten CD/DVD

1. Folgen Sie den Anweisungen für das Einlegen einer CD/DVD.
2. Wenn die Wiedergabe der CD/DVD nicht automatisch beginnen sollte, dann drücken Sie die Wiedergabe/Pause-Taste.

Programmieren einer eingelegten CD/DVD

1. Folgen Sie den Anweisungen für die Einlegen und das Wiedergeben einer eingelegten CD/DVD.
2. Drücken Sie während der Wiedergabe der eingelegten CD/DVD auf der Fernbedienung die Program-Taste.

3. Geben Sie mit Hilfe der Zifferntasten die Titel und Kapitel in der Reihenfolge ein, in der Sie sie ansehen/anhören möchten.
Die DVD-Kapitel/Abschnitte oder die CD-Titel werden in der von Ihnen programmierten Reihenfolge wiedergegeben.
4. Wiederholen Sie Schritt 3 solange, bis Sie alle gewünschten DVD-Kapitel/Abschnitte oder CD-Titel programmiert haben.

USB-PORT

Anschließen eines USB-Datenträgers

Schließen Sie am USB-Port einen USB-Datenträger an.

Zugreifen auf den Inhalt eines USB-Datenträgers

1. Drücken Sie die DVD/USB-Taste, um in den DVD/USB-Modus zu wechseln.
2. Daraufhin liest der DVD-Player Ihren USB-Datenträger ein und zeigt für die Wiedergabe kompatible Dateien an.
3. Wählen Sie mit Hilfe der Nach-oben-/Nach-unten-Taste auf der Fernbedienung die gewünschte Datei aus und starten Sie deren Wiedergabe durch Drücken der OK-Taste.

Technische Daten

Farbsystem: PAL, AUTOMATISCH, NTSC

Laser: Halbleiterlaser, Wellenlänge 650 nm

Frequenzgang: 20 Hz – 20 kHz (bei 1 kHz/0 dB)

Signal-Rausch-Verhältnis (Audio): ≥ 90 dB (bei 1 kHz/0 dB)

Audioverzerrung und Rauschen: ≤ 60 dB (bei 1 kHz/0 dB)

Audioausgang (Analogaudio): $2,0 \pm 0,1$ Vrms

Videoausgang: Composite: $1,0 \pm 0,2$ Vp-p

Lastimpedanz: 75Ω , unsymmetrisch, negative Polarität

Stromversorgung: 100 – 240 V~, 50/60 Hz

Produktabmessung: 225 x 228 x 53 mm (B x T x H)

Produktgewicht: 980 g

Problembhebung

Kein Strom/Keine Anzeige auf dem DVD-Playerdisplay nach dem Einschalten:

- Benutzen Sie zum Einschalten Ihres DVD-Players immer die Ein/Aus-Taste auf der Vorderseite des DVD-Players. Mit der Standby-Taste auf der Fernbedienung können Sie den DVD-Player nur dann einschalten, wenn sich die Ein/Aus-Taste auf der Vorderseite des DVD-Players in der ON-Stellung befindet.
- Überprüfen Sie, ob der Netzstecker ordnungsgemäß in der Netzsteckdose steckt und die Netzsteckdose Strom führt.

Keine Videoanzeige auf dem Fernsehgerät nach dem Einschalten des DVD-Players:

- Überprüfen Sie, ob Ihre Audio-/Video-, SCART- oder HDMI-Kabel sowohl am DVD-Player als auch am Fernsehgerät ordnungsgemäß angeschlossen sind.
- Überprüfen Sie, ob am Fernsehgerät die richtige Signaleingangsquelle ausgewählt ist. Im Allgemeinen besitzt die Fernbedienung eines Fernsehgeräts eine INPUT-Taste, SOURCE-Taste oder ähnlich benannte Taste, mit der Sie zwischen den Signalquellen umschalten können. An Ihrem Fernsehgerät muss die richtige Signalquelle ausgewählt sein, damit die Videoausgabe des DVD-Players angezeigt werden kann.

Verzerrtes Video oder nur Schwarzweißvideo:

- Wenn Sie ein SCART-Kabel benutzen, dann überprüfen Sie, ob der SCART-Stecker sowohl am DVD-Player als auch am Fernsehgerät vollständig in der SCART-Buchse steckt.
- Reinigen Sie die CD/DVD, um Fingerabdrücke, Staub usw. zu entfernen.

Keine Wiedergabe der CD/DVD möglich oder die Wiedergabe stoppt:

- Wenn der DVD-Player gerade erst geliefert wurde oder Sie ihn für längere Zeit nicht benutzt haben, dann lassen Sie ihn ca. 1 – 2 Stunden eingeschaltet, um potentiell entstandene Kondensationen zu entfernen, die sich mit der Zeit im Inneren des Geräts auf der Laserlinse gebildet haben. Das ist ein häufig nach dem Transport oder der Lagerung auftretendes Problem, was jedoch automatisch beseitigt wird, wenn sich der DVD-Player im Inneren erwärmt.
- Überprüfen Sie, ob die CD/DVD richtig herum in den DVD-Player eingelegt wurde. Die bedruckte Seite der CD/DVD muss nach oben zeigen.
- Reinigen Sie die CD/DVD, um Fingerabdrücke, Staub usw. zu entfernen.

Die Fernbedienung funktioniert nicht:

- Vergewissern Sie sich, dass sich keine Hindernisse zwischen Fernbedienung und DVD-Player befinden. Sich zwischen Fernbedienung und DVD-Player befindliche Schranktüren, Pflanzenvasen usw. können das Fernbedienungssignal absorbieren, sodass es den DVD-Player nicht mehr erreichen kann.
- Wechseln Sie die Batterien der Fernbedienung. Testen Sie die Funktion der Fernbedienung immer mit neuen Batterien guter Qualität. Mischen Sie alte und neue Batterien nicht.
- Überprüfen Sie, ob die Batterien polrichtig eingelegt sind.
- Verringern Sie den Abstand zwischen Fernbedienung und DVD-Player.

Service und Kundendienst

Garantie

Lenco bietet Leistungen und Garantien im Einklang mit Europäischem Recht. Setzen Sie sich deshalb im Falle von Reparaturen (sowohl während als auch nach Ablauf der Garantiezeit) mit Ihrem Fachhändler in Verbindung.

Wichtiger Hinweis: Es ist nicht möglich, Produkte für Reparaturen direkt an Lenco zu schicken.

Wichtiger Hinweis: Wenn dieses Gerät für welchen Grund auch immer durch ein nicht offizielles Servicezentrum geöffnet wurde oder durch dieses Servicezentrum darauf zugegriffen wurde, erlischt die Garantie.

Dieses Gerät ist nicht für professionelle Zwecke geeignet. Falls das Gerät für professionelle Zwecke eingesetzt wird, erlöschen alle Garantieverpflichtungen seitens des Herstellers.

Haftungsausschluss

Aktualisierungen der Firmware und/oder Hardware-Komponenten werden regelmäßig durchgeführt. Aus diesem Grund können einige der Anleitungen, Spezifikationen und Abbildungen in dieser Dokumentation zu dem Ihnen vorliegenden Gerät leicht abweichen. Alle in diesem Handbuch beschriebenen Elemente dienen nur zur Illustration und treffen auf Ihre individuelle Situation möglicherweise nicht zu. Aus der in diesem Handbuch getätigten Beschreibung können keine Rechtsansprüche oder Leistungsanforderungen geltend gemacht werden.

Entsorgung des Altgeräts



Dieses Symbol zeigt an, dass das entsprechende Produkt oder dessen Akku/Batterie in Europa nicht mit dem normalen Hausmüll entsorgt werden darf. Um die ordnungsgemäße Abfallbehandlung des Produkts und dessen Akku/Batterie zu gewährleisten, müssen diese im Einklang mit allen anwendbaren örtlichen Vorschriften zur Entsorgung von Elektrogeräten und Akkus/Batterien entsorgt werden. Dabei helfen Sie, natürliche Ressourcen zu schonen und Umweltschutzstandards zur Verwertung und Entsorgung von Altgeräten aufrecht zu halten (Richtlinie über Entsorgung Elektrischer und Elektronischer Altgeräte).

CE-Kennzeichen

Hiermit erklärt Commaxx B.V. Wiebachstraat 37, 6466 NG Kerkrade, The Netherlands, dass dieses Produkt den grundsätzlichen Anforderungen der EU-Richtlinie entspricht.

Die Konformitätserklärung kann unter folgendem Link abgerufen werden:

techdoc@commaxxgroup.com



Service

Besuchen Sie bitte für weitere Informationen und unseren Kundendienst unsere Homepage www.lenco.com

ATTENTION :

1. Ne couvrez pas et n'obtenez pas les ouvertures de ventilation. Lorsque vous placez l'appareil sur une étagère, laissez 5 cm (2") d'espace libre tout autour de l'appareil.
2. Réalisez l'installation conformément au mode d'emploi fourni.
3. Gardez l'appareil à l'écart des sources de chaleur telles que radiateurs, appareils de chauffage, fours, bougies et autres produits générant de la chaleur ou une flamme nue. L'appareil ne peut être utilisé que dans des climats modérés. Les environnements extrêmement froids ou chauds doivent être évités. Température de fonctionnement entre 0 et 35 °C.
4. Évitez d'utiliser l'appareil à proximité de champs magnétiques puissants.
5. Des décharges électrostatiques peuvent perturber le fonctionnement normal de cet appareil. Dans ce cas, il suffit de réinitialiser et de redémarrer l'appareil en suivant le mode d'emploi. Pendant le transfert de fichiers, manipulez l'appareil avec précaution et faites-le fonctionner dans un environnement privé d'électricité statique.
6. Avertissement ! N'introduisez jamais d'objets dans l'appareil par les ouvertures et les fentes de ventilation. Étant donné que des tensions élevées sont présentes à l'intérieur du produit, l'insertion d'objets peut entraîner une électrocution ou court-circuiter les composants internes. Pour les mêmes raisons, ne versez pas de l'eau ou un liquide sur le produit.
7. Ne l'utilisez pas dans des endroits humides tels qu'une salle de bain, une cuisine pleine de vapeur ou à proximité d'une piscine.
8. L'appareil ne doit pas être exposé à des écoulements ou des éclaboussures et aucun objet contenant un liquide, tel qu'un vase, ne doit être posé sur ou près de l'appareil.
9. N'utilisez pas cet appareil lorsque de la condensation est possible. Lorsque vous utilisez l'appareil dans une pièce chaude et humide, des gouttelettes d'eau ou de la condensation peuvent se former à l'intérieur de l'appareil. Dans ce cas, l'appareil peut ne pas fonctionner correctement. Pour éviter tout risque, laissez l'appareil hors tension pendant 1 ou 2 heures avant de le mettre en marche : l'appareil doit être totalement sec avant de le mettre en marche.
10. Bien que ce dispositif soit fabriqué avec le plus grand soin et contrôlé à plusieurs reprises avant de quitter l'usine, il est toujours possible que des problèmes se produisent, comme avec tous les appareils électriques. Si l'appareil émet de la fumée ou en cas d'accumulation excessive de la chaleur ou d'un phénomène inattendu, débranchez immédiatement la fiche d'alimentation du secteur.
11. Cet appareil doit fonctionner avec la source d'alimentation indiquée sur la plaque signalétique. Si vous n'êtes pas sûr du type d'alimentation utilisé chez vous, contactez votre revendeur ou le fournisseur local d'électricité.
12. Tenez l'appareil à l'abri des animaux. Certains animaux adorent mordre les cordons d'alimentation.
13. Pour nettoyer l'appareil, servez-vous d'un chiffon doux et sec. N'utilisez pas de solvant ni d'autre liquide à base de pétrole.
Pour enlever les taches importantes, vous pouvez vous servir d'un chiffon humide imbibé d'une solution de détergent diluée.
14. Le fournisseur n'est pas responsable des dommages ou pertes de données causés par un dysfonctionnement, une utilisation abusive, une modification de l'appareil ou un remplacement de la batterie.

15. N'interrompez pas la connexion lorsque l'appareil formate ou transfère des fichiers. Dans le cas contraire, les données pourraient être endommagées ou perdues.
16. Si l'appareil dispose d'une fonction de lecture USB, il faut brancher la clé USB directement sur l'appareil. N'utilisez pas un câble d'extension USB, car cela peut causer des interférences entraînant des pertes de données.
17. La plaque signalétique se situe en dessous ou à l'arrière de l'appareil.
18. Cet appareil n'est pas destiné à être utilisé par des personnes (enfants compris) souffrant de handicaps physiques, sensoriels ou mentaux, ou manquant d'expérience et de connaissances, sauf si elles sont sous surveillance ou ont reçu des instructions sur l'utilisation correcte de l'appareil par la personne qui est responsable de leur sécurité.
19. Ce produit est conçu pour un usage non professionnel, et non commercial ou industriel.
20. Vérifiez que l'appareil est en position stable. La garantie ne couvre pas les dégâts occasionnés par l'utilisation de cet appareil en position instable, par les vibrations, les chocs ou par la non-observation de tout autre avertissement ou précaution contenus dans ce mode d'emploi.
21. N'ouvrez jamais cet appareil.
22. Ne placez jamais cet appareil sur un autre appareil électrique.
23. Ne laissez pas les sacs en plastique à la portée des enfants.
24. Utilisez uniquement les accessoires recommandés par le fabricant.
25. Confiez l'entretien et les réparations à un personnel qualifié. Une réparation est nécessaire lorsque l'appareil a été endommagé de quelque façon que ce soit, par exemple lorsque le cordon d'alimentation ou la prise sont endommagés, lorsqu'un liquide a été renversé ou des objets ont été introduits dans l'appareil, lorsque l'appareil a été exposé à la pluie ou à l'humidité, lorsqu'il ne fonctionne pas correctement ou lorsque l'appareil est tombé.
26. Une exposition prolongée à la musique avec un volume élevé peut entraîner une perte auditive temporaire ou permanente.
27. Si l'appareil est livré avec un câble d'alimentation ou un adaptateur secteur :
 - En cas de problème, débranchez le cordon d'alimentation secteur et confiez l'entretien à du personnel qualifié.
 - Ne marchez pas sur l'adaptateur secteur ni le coincez. Faites très attention, en particulier près des fiches et du point de sortie du câble. Ne placez pas d'objets lourds sur l'adaptateur secteur, car vous risquez de l'endommager. Gardez l'appareil hors de portée des enfants ! Ils pourraient se blesser gravement s'ils jouent avec le câble d'alimentation.
 - Débranchez cet appareil pendant les orages ou lorsqu'il n'est pas utilisé pendant une longue durée.
 - La prise secteur doit être installée près de l'appareil et doit être facilement accessible.
 - Ne surchargez pas les prises de courant ni les rallonges. Une surcharge peut entraîner un incendie ou une électrocution.
 - Les appareils de classe 1 doivent être branchés à une prise de courant disposant d'une connexion protectrice à la terre.
 - Les appareils de classe 2 ne nécessitent pas de connexion à la terre.
 - Tirez toujours sur la fiche pour débrancher le cordon de la prise secteur. Ne tirez pas sur le cordon d'alimentation. Cela pourrait provoquer un court-circuit.

- N'utilisez pas un cordon ou une fiche d'alimentation endommagés ni une prise desserrée. Vous courez un risque d'incendie ou de décharge électrique.

28. Si le produit contient ou est livré avec une télécommande contenant des piles boutons :

Avertissement :

- « N'ingérez pas la pile, car vous risquez une brûlure chimique » ou une formule équivalente.
- [La télécommande fournie avec] Ce produit contient une pile bouton. Si la pile est avalée, elle peut causer de graves brûlures internes en seulement 2 heures et même entraîner la mort.
- Tenez les piles neuves et usagées hors de portée des enfants.
- Si le compartiment à piles ne se ferme pas correctement, cessez d'utiliser l'appareil et tenez-le hors de portée des enfants.
- Si vous pensez que les piles ont été avalées ou placées à l'intérieur d'une partie du corps, consultez un médecin immédiatement.

29. Mise en garde relative à l'utilisation des piles :

- Risque d'explosion si la pile est mal remplacée. Remplacez les piles par des piles d'un type identique ou équivalent.
- Pendant l'utilisation, le stockage ou le transport, la pile ne doit pas être soumise à des températures extrêmement élevées ou basses, à une faible pression d'air à haute altitude.
- Le remplacement d'une pile par une autre de type incorrect peut entraîner une explosion ou une fuite de liquide ou de gaz inflammable.
- L'introduction d'une pile dans le feu ou dans un four chaud, l'écrasement ou le découpage mécanique peut entraîner une explosion.
- L'exposition d'une pile dans un environnement à température extrêmement élevée peut entraîner une explosion ou une fuite de liquide ou de gaz inflammable.
- L'exposition d'une pile à une pression d'air extrêmement basse peut entraîner une explosion ou une fuite de liquide ou de gaz inflammable.
- Veuillez considérer les questions environnementales lors de la mise au rebut des piles.

INSTALLATION

- Déballez toutes les pièces et enlevez le matériau de protection.
- Ne connectez pas l'unité au secteur avant d'avoir vérifié la tension du secteur et avant que toutes les autres connexions n'aient été effectuées.

AVERTISSEMENT

Appareil à laser de classe 1

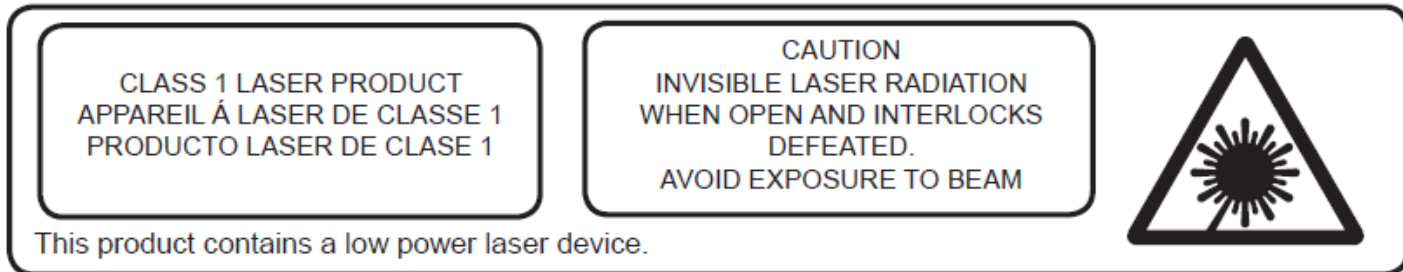

Avvertissement : Ne touchez pas la lentille du laser.

EN	FR
CLASS 1 LASER PRODUCT	APPAREIL À LASER DE CLASSE 1
CAUTION	ATTENTION
INVISIBLE LASER RADIATION WHEN OPEN AND INTERLOCKS DEFEATED.	RAYONNEMENT LASER INVISIBLE EN CAS D'OUVERTURE ET DE DÉVERROUILLAGE.
AVOID EXPOSURE TO BEAM	ÉVITER D'ÊTRE EXPOSÉ AU FAISCEAU
This product contains a low power laser device.	Ce produit contient un dispositif laser à faible puissance.

ATTENTION :

L'utilisation de commandes ou de réglages ou l'exécution de procédures autres que ceux spécifiés dans ce manuel peut entraîner une exposition à des rayonnements dangereux.

Contenu :

Télécommande



Mode d'emploi

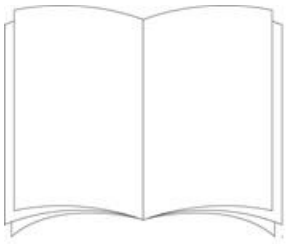

Câble AV

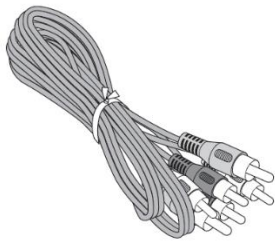

Description du produit

Panneau avant

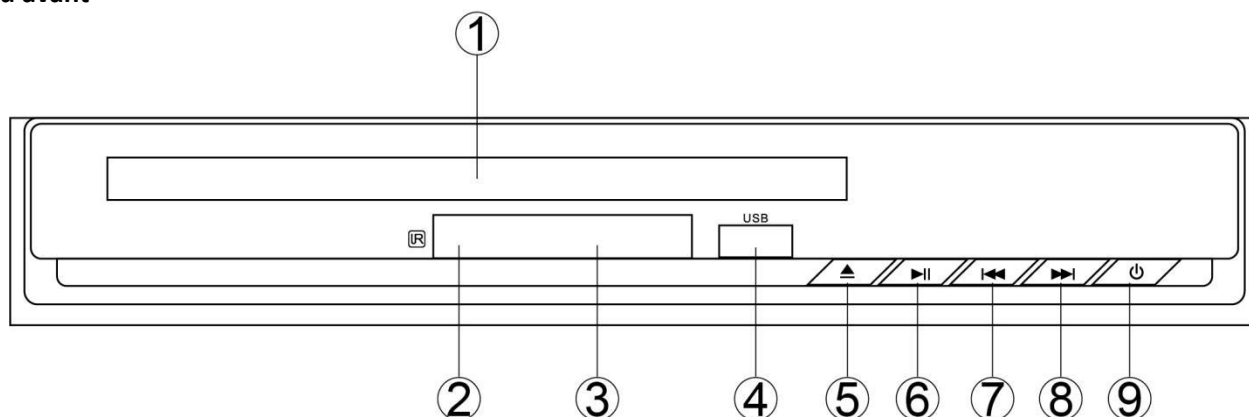

- 1. Porte du compartiment de DVD
- 2. Récepteur de télécommande
- 3. Panneau de commande
- 4. Port USB
- 5. Bouton ouvrir/fermer

- 6. Bouton Lecture/pause
- 7. Bouton PRÉC
- 8. Bouton suiv
- 9. Bouton veille

Panneau arrière

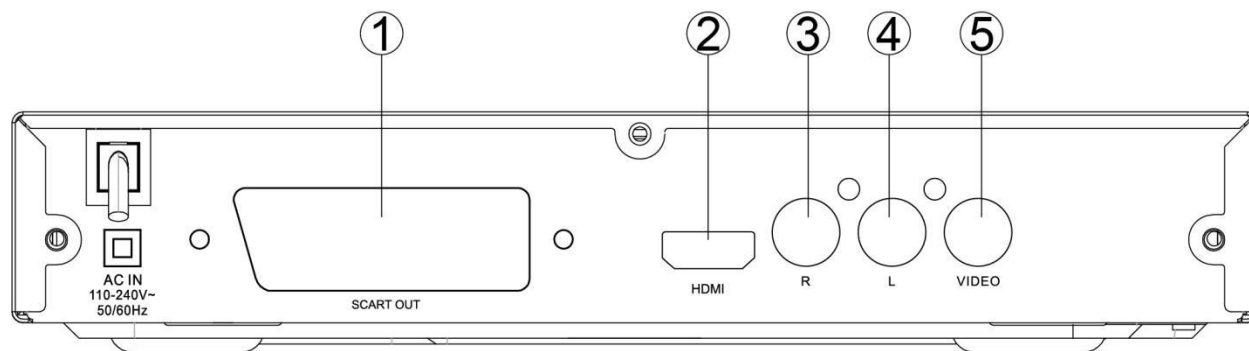

- 1. Sortie PériTel
- 2. Prises de sortie HDMI
- 3. Sortie audio droite

- 4. Sortie audio gauche
- 5. Sortie vidéo

Description de la télécommande.

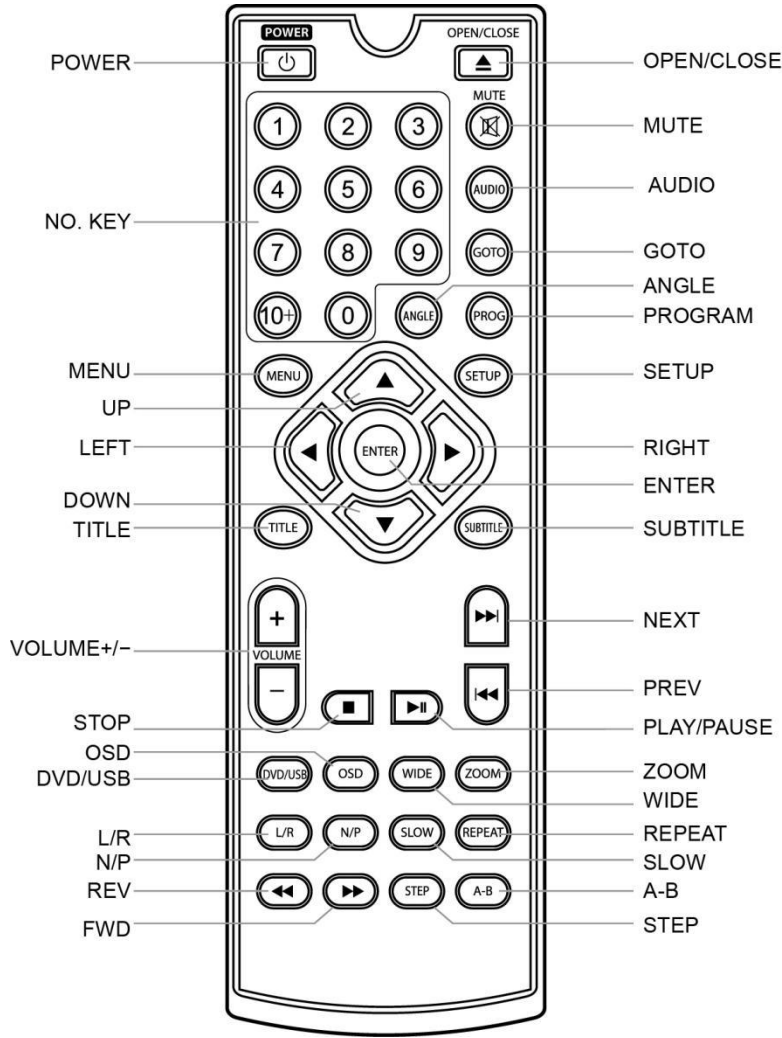

EN	FR
POWER	POWER
NO. KEY	N° TOUCHE
MENU	MENU
UP	HAUT
LEFT	GAUCHE :
DOWN	BAS
TITLE	TITRE
VOLUME+/-	VOLUME +/-
STOP	ARRÊT
OSD	OSD
DVD/USB	DVD/USB
L/R	G/ D
N/P	N/P
REV	REV
FWD	FWD
OPEN/CLOSE	OUVRIR/ FERMER
MUTE	MUET
AUDIO	AUDIO

EN	FR
GOTO	ALLER A
ANGLE	ANGLE
PROGRAM	PROGRAM
SETUP	SETUP
RIGHT	DROIT
ENTER	ENTER
SUBTITLE	SOUS-TITRE
NEXT	SUIVANT
PREV	PRÉC
PLAY/PAUSE	LECTURE/PAUSE
ZOOM	ZOOM
WIDE	LARGE
REPEAT	REPETER
SLOW	LENT
A-B	A-B
STEP	STEP

Compartiment à piles

Nécessite 2 piles AAA.

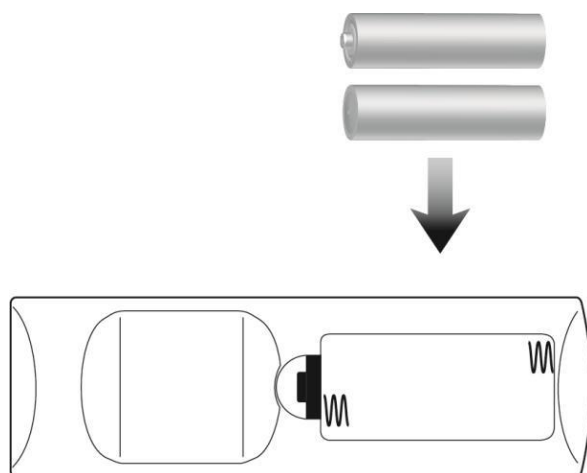

Connexion vidéo et audio

Connexion vidéo et audio

Remarque : Avant d'effectuer ou de modifier un branchement, assurez-vous que tous les appareils sont débranchés de la prise de courant.

Prises de sortie HDMI

Nécessite un câble HDMI (non fourni)

1. Utilisez la sortie HDMI pour transférer le son et la vidéo du lecteur DVD vers un téléviseur.
2. Utilisez un câble HDMI pour relier la sortie HDMI située à l'arrière du lecteur DVD à une entrée HDMI de votre téléviseur.
3. Ajustez le réglage de l'entrée des téléviseurs connectés pour qu'elle corresponde à l'entrée utilisée à l'étape précédente.

Remarque : Le connecteur HDMI est uniquement destiné à la transmission du signal audio-vidéo vers un écran externe !

Sortie audio stéréo RCA

1. Utilisez la sortie audio stéréo RCA pour envoyer le son du lecteur DVD vers un téléviseur ou un système audio.
2. Nécessite un câble audio RCA.
3. Utilisez un câble audio RCA pour relier la sortie audio stéréo RCA à une entrée audio stéréo RCA sur votre téléviseur ou votre système audio.
4. Ajustez le réglage de l'entrée du téléviseur ou des systèmes audio connectés pour qu'elle corresponde à l'entrée utilisée à l'étape précédente.

Sortie PÉRITEL

1. Utilisez la sortie PÉRITEL pour transférer le son et la vidéo du lecteur DVD vers un téléviseur.
2. Nécessite un câble PÉRITEL (non fourni)
3. Utilisez le câble PÉRITEL pour connecter la sortie PÉRITEL du DVD à une entrée PÉRITEL d'un téléviseur.
4. Ajustez le réglage de l'entrée du téléviseur connecté pour qu'elle corresponde à l'entrée utilisée à l'étape précédente.

CHARGEMENT D'UN DVD OU CD

Chargement d'un disque

1. Appuyez sur le bouton Open pour ouvrir la porte du compartiment de disque.
2. Chargez un disque dans le plateau du lecteur DVD, avec la face de l'étiquette du DVD tournée vers le haut.
3. Fermez la porte du compartiment de disque.

Une fois qu'un disque est chargé, la lecture commence automatiquement.

Lecture d'un disque chargé

1. Suivez les instructions pour le chargement d'un disque.
2. Si la lecture du disque ne commence pas automatiquement, appuyez sur la touche Lecture/Pause.

Programmation d'un disque chargé

1. Suivez les instructions pour le chargement d'un disque et la lecture d'un disque chargé.
2. Pendant la lecture du disque chargé, appuyez sur la touche Prog de la télécommande.
3. Utilisez le clavier numérique pour accéder aux titres et aux chapitres dans l'ordre de votre choix. Les titres et chapitres de DVD ou les pistes de CD seront lus dans l'ordre où ils sont programmés.

4. Répétez l'étape 3 jusqu'à ce que les titres et chapitres de DVD ou les pistes de CD souhaités soient programmés.

PORT USB

Raccordement d'une clé USB

Connectez une clé USB au port USB.

Accès au contenu d'une clé USB

1. Appuyez sur le bouton DVD/USB pour accéder au mode DVD/USB.
2. Le lecteur de DVD indexe votre clé USB et affiche les potentiels fichiers compatibles à lire
3. Utilisez la flèche Haut/Bas de la télécommande pour mettre votre fichier en surbrillance et appuyez sur OK pour le lire

Caractéristiques techniques

Système signal : PAL/AUTO/NTSC

Laser : Laser à semi-conducteur, longueur d'onde 650 nm

Réponse en fréquence : 20 Hz-20 KHz (à 1 KHz 0 dB)

Rapport signal/bruit (Audio) : ≥ 90 dB (à 1 KHz 0 dB)

Son déformé + Bruit : ≤ -60 dB (à 1 KHz 0 dB)

Sortie audio (Audio analogique) : 2.0 ± 0.1 V en valeur efficace

Sortie vidéo : Composite : 1.0 ± 0.2 Vp-p

Impédance de la charge : 75 ohm, déséquilibre, polarité négative

Alimentation électrique : 100 à 240 V, 50/60 Hz

Dimensions du produit : 225 x 228 x 53 mm (LxPxH)

Poids du produit : 980 g

Dépannage

Pas d'alimentation / pas d'affichage sur le devant du lecteur DVD une fois qu'il est allumé :

- Utilisez toujours le bouton d'alimentation situé à l'avant de votre lecteur de DVD pour le mettre en marche. Le bouton « Veille » de la télécommande ne fonctionne que lorsque le bouton d'alimentation situé à l'avant du lecteur de DVD a été réglé sur ON.
- Vérifiez que la fiche secteur est connectée à la prise de courant et que cette dernière est allumée.

Pas d'affichage vidéo sur le téléviseur lorsque le lecteur de DVD est allumé :

- Vérifiez que vos câbles A/V, Péritel ou HDMI sont bien connectés tant du côté du lecteur DVD que du côté du téléviseur.
- Vérifiez que votre téléviseur a été réglé sur le canal d'entrée approprié. Habituellement, les téléviseurs disposent d'un bouton de télécommande portant un nom similaire à INPUT ou SOURCE pour naviguer entre les connexions d'entrée disponibles. Votre téléviseur doit être réglé sur le canal d'entrée approprié pour qu'il puisse afficher la vidéo du lecteur de DVD.

Vidéo déformée ou en noir et blanc uniquement :

- Si vous utilisez un câble Péritel, vérifiez que la fiche Péritel est bien enfoncée dans la prise du lecteur de DVD et du téléviseur.
- Nettoyez votre disque DVD pour éliminer les empreintes digitales, la poussière, etc.

Impossible de lire le disque DVD ou la lecture s'arrête :

- Si le lecteur de DVD a été livré récemment ou n'a pas été utilisé depuis un certain temps, laissez-le allumé pendant une à deux heures pour éliminer toute condensation potentielle qui aurait pu se former sur la lentille laser à l'intérieur de l'appareil. C'est un problème courant après le transport ou lorsqu'une unité a été stockée pendant longtemps, mais disparaîtra lorsque les pièces internes du lecteur seront complètement réchauffées.
- Vérifiez que votre disque DVD est correctement positionné dans le plateau du lecteur de DVD. La surface imprimée du DVD doit être orientée vers le haut dans le plateau du DVD.
- Nettoyez votre disque DVD pour éliminer les empreintes digitales, la poussière, etc.

La télécommande ne fonctionne pas :

- Assurez-vous toujours qu'il n'y a aucun obstacle entre le lecteur et la télécommande. Les portes de placard, les vases à plantes, etc. placés entre le lecteur et la télécommande peuvent empêcher le signal de la télécommande d'atteindre le lecteur.
- Changez les piles de la télécommande. Testez toujours une télécommande avec un jeu de piles neuves de bonne qualité. Ne mélangez pas les piles neuves et usagées.
- Vérifiez que les piles de la télécommande sont dans le bon sens.
- Essayez la télécommande en la rapprochant au maximum du lecteur de DVD

Service et assistance

Garantie

Lenco propose un service et une garantie conformément à la législation européenne, ce qui signifie qu'en cas de besoin de réparation (aussi bien pendant et après la période de garantie), vous pouvez contacter votre revendeur le plus proche.

Remarque importante : il n'est pas possible de renvoyer l'appareil pour réparation directement à Lenco.

Remarque importante : si l'appareil est ouvert ou modifié de quelque manière que ce soit par un réparateur non agréé, la garantie sera caduque.

Cet appareil ne convient pas à une utilisation professionnelle. En cas d'utilisation professionnelle, les obligations de garantie du fabricant seront annulées.

Clause de non-responsabilité

Des mises à jour du logiciel ou des composants informatiques sont régulièrement effectuées. Il se peut donc que certaines instructions, caractéristiques et images présentes dans ce document diffèrent légèrement de votre configuration spécifique. Tous les articles décrits dans ce guide sont fournis uniquement à des fins d'illustration et peuvent ne pas s'appliquer à une configuration spécifique. Aucun droit légal ne peut être obtenu depuis les informations contenues dans ce manuel.

Mise au rebut de l'appareil usagé



Ce symbole indique que le produit électrique concerné ainsi que les piles ne doivent pas être jetés avec les autres déchets ménagers en Europe. Pour garantir un traitement correct des piles et de l'appareil usagés, veuillez les mettre au rebut conformément aux réglementations locales en vigueur relatives aux appareils électriques et autres piles. En agissant de la sorte, vous contribuerez à la préservation des ressources naturelles et à l'amélioration des niveaux de protection environnementale concernant le traitement et la destruction des déchets électriques (directive sur les déchets des équipements électriques et électroniques).

Marquage CE

Par la présente, Commaxx B.V. Wiebachstraat 37, 6466 NG Kerkrade, Pays-Bas, déclare que ce produit est conforme aux exigences principales des directives européennes.

La déclaration de conformité peut être consultée à l'adresse techdoc@commaxxgroup.com



Service après-vente

Pour en savoir plus et obtenir de l'assistance, visitez www.lenco.com

PRECAUCIÓN:

1. No cubra o bloquee ninguna apertura de ventilación. Cuando coloque el dispositivo en una estantería, deje 5 cm (2") de espacio libre alrededor de todo el dispositivo.
2. Instálelo conforme al manual de usuario que se adjunta.
3. Mantenga el aparato alejado de fuentes de calor, como radiadores, calentadores, estufas, velas u otros productos que generen calor o llama viva. El aparato solo puede usarse en climas moderados. Se deben evitar los ambientes extremadamente fríos o cálidos. Temperatura de funcionamiento entre 0 ° y 35 °C.
4. Evite usar el dispositivo cerca de campos magnéticos fuertes.
5. Una descarga electrostática puede entorpecer el uso normal de este dispositivo. En tal caso, simplemente reinicielo siguiendo el manual de instrucciones. Durante la transmisión de archivos, por favor manéjelo con cuidado opérela en un entorno libre de electricidad estática.
6. ¡Advertencia! Nunca inserte un objeto en el producto a través de las ventilaciones o aperturas. Alto voltaje fluye a través del producto e insertar un objeto puede provocar una descarga eléctrica y/o un cortocircuito de sus componentes internos. Por el mismo motivo, no derrame agua o líquidos en el producto.
7. No lo utilice en zonas húmedas, como cuartos de baño, cocinas en las que se forme vapor ni cerca de piscinas.
8. El aparato no debe exponerse a goteos o salpicaduras y asegúrese de que se colocan sobre o cerca del aparato objetos llenos de líquidos, como jarrones.
9. No use este dispositivo cuando se pueda producir condensación. Cuando utilice la unidad en una habitación húmeda y cálida con humedad, pueden generarse gotas de agua o condensación dentro de la unidad y es posible que no funcione correctamente; apague la unidad durante 1 o 2 horas antes de encenderla de nuevo: el aparato debe estar seco antes de conectarse a una fuente de alimentación.
10. Aunque este dispositivo está fabricado con el máximo cuidado y comprobado varias veces antes de salir de fábrica, todavía es posible que se puedan producir problemas, al igual que con todos los aparatos eléctricos. Si observa la aparición de humo, una acumulación excesiva de calor o cualquier otro fenómeno inesperado, deberá desconectar inmediatamente el enchufe de la toma de corriente.
11. Este dispositivo debe funcionar con una fuente de alimentación que se especifica en la etiqueta de especificaciones. Si no está seguro del tipo de alimentación que se usa en su hogar, consulte con el distribuidor o una compañía eléctrica local.
12. Manténgalo alejado de los animales. A algunos animales les gusta morder los cables de alimentación.
13. Para limpiar el dispositivo use un paño seco y suave. No utilice líquidos disolventes ni con base de petróleo. Para eliminar manchas difíciles, puede usar un paño húmedo con detergente diluido.
14. El proveedor no asume ninguna responsabilidad por daños o datos perdidos provocados por un funcionamiento incorrecto, uso incorrecto, modificación del dispositivo o sustitución de la batería.
15. No interrumpa la conexión cuando el dispositivo esté formateando o transfiriendo archivos. En caso contrario, los datos se pueden estropear o perder.
16. Si la unidad dispone de función de reproducción USB, se debe conectar la memoria USB directamente en la unidad. No utilice cables de extensión USB ya que pueden crear interferencias que causen una pérdida de datos.

17. La etiqueta de calificación aparece marcada en el panel inferior o posterior del dispositivo.
18. Este aparato no está diseñado para su uso por personas (incluyendo niños) con discapacidades físicas, sensoriales o mentales o con falta de experiencia o conocimientos, salvo que estén bajo la supervisión o hayan recibido formación sobre el uso correcto del dispositivo por parte de una persona responsable de su seguridad.
19. Este producto está diseñado para un uso no profesional únicamente y no para un uso comercial o industrial.
20. Asegúrese de que la unidad esté fijada en una posición estable. La garantía no cubrirá los daños derivados de usar este producto en una posición inestable, vibraciones o golpes o por no seguir otras advertencias o precauciones que aparecen en este manual de usuario.
21. Nunca retire la carcasa del dispositivo.
22. Nunca coloque este dispositivo sobre otro equipo eléctrico.
23. Mantenga las bolsas de plástico fuera del alcance de los niños.
24. Use únicamente los dispositivos/accesorios especificados por el fabricante.
25. Remita todas las reparaciones al personal cualificado. Es necesario el mantenimiento cuando el dispositivo presenta daños en cualesquiera manera, como el cable de alimentación o el enchufe, cuando se haya vertido líquido o se hayan caído objetos en el dispositivo, cuando el dispositivo se haya expuesto a la lluvia o humedad, cuando no funcione normalmente o cuando se haya caído.
26. Una larga exposición a sonidos elevados de reproductores de música personales puede provocar una pérdida de audición temporal o permanente.
27. Si el producto viene con un cable de alimentación o un adaptador de corriente de CA:
 - Si se produce cualquier problema, desconecte el cable de alimentación CA y remítase al mantenimiento de personal cualificado.
 - No pise o pince el adaptador de alimentación. Tenga mucho cuidado, en especial cerca de las tomas y el punto de salida del cable. No coloque objetos pesados en el adaptador de alimentación, ya que pueden dañarlo. ¡Mantenga el dispositivo fuera del alcance de los niños! Si juegan con el cable de alimentación, puede sufrir lesiones graves.
 - Desconecte el dispositivo durante tormentas eléctricas o cuando no vaya a usarse durante periodos prolongados de tiempo.
 - La salida de la toma debe instalarse cerca del equipo y debe ser fácilmente accesible.
 - No sobrecargue las tomas CA o los cables de extensión. La sobrecarga puede provocar un incendio o una descarga eléctrica.
 - Los dispositivos con construcción de Clase 1 deben estar conectados a una toma de corriente con una conexión a tierra protegida.
 - Los dispositivos con construcción Clase 2 no requieren una conexión a tierra.
 - Sujete siempre el enchufe cuando los extraiga de la toma de corriente. No tire del cable de alimentación. Esto puede provocar un cortocircuito.
 - No utilice un cable de alimentación o enchufe deteriorado o una toma suelta. Si lo hace, podría provocar un incendio o una descarga eléctrica.

28. Si el producto contiene o se entrega con un mando a distancia que contiene pilas de botón / celdas:

Advertencia:

- “Ni ingiera la pila, riesgo de quemadura química” o frase equivalente.
- [El mando a distancia que se suministra] Este producto contiene una pila de tipo botón/moneda. Si se ingiere la pila, puede provocar graves quemaduras internas en solo 2 horas y puede provocar la muerte.
- Mantenga las pilas nuevas o usadas fuera del alcance de los niños.
- Si el compartimiento de las pilas no se cierra correctamente, deje de usar el producto y no lo deje al alcance los niños.
- Si tiene la sospecha de que una pila ha sido ingerida o se encuentra en algún lugar del cuerpo, busque inmediatamente atención médica.

29. Precaución sobre el uso de las pilas:

- Existe riesgo de explosión si la pila no se sustituye correctamente. Sustitúyala únicamente con otra del mismo tipo u otro equivalente.
- No se pueden exponer las pilas a temperaturas extremadamente altas o bajas, baja presión de aire a gran altitud durante el uso, almacenamiento o transporte.
- Si cambia las pilas por otras que no son las correctas, se puede producir una explosión o la fuga de líquidos o gases inflamables.
- Si arroja las pilas al fuego o a un horno caliente, o aplasta o corta mecánicamente una pila, podría provocar una explosión.
- Si deja las pilas en un lugar con temperaturas extremadamente altas, se puede producir una explosión o una fuga de líquido o gas inflamable.
- Si se exponen las pilas a una presión de aire extremadamente baja, se puede producir una explosión o la fuga de líquidos o gases inflamables.
- Se debe prestar atención a los aspectos medioambientales sobre la eliminación de baterías.

INSTALACIÓN

- Desembale todas las piezas y retire el material protector.
- No conecte la unidad a la corriente eléctrica antes de comprobar la tensión de la corriente y antes de que se hayan hecho todas las demás conexiones.

ADVERTENCIA

Producto láser de clase 1

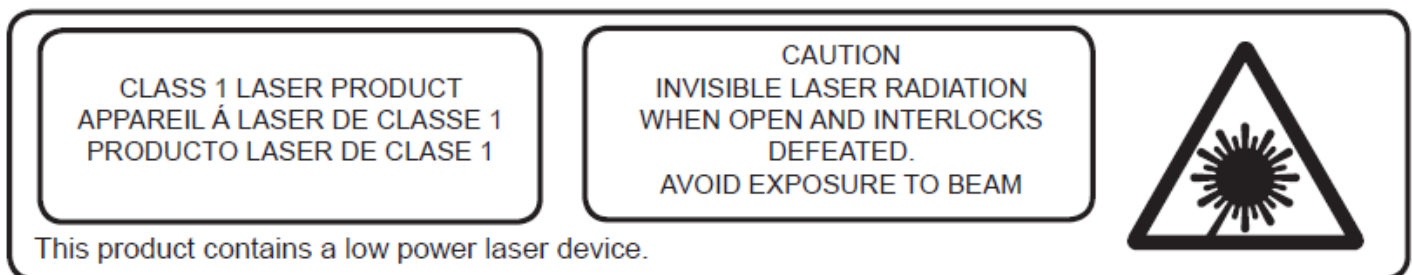

Advertencia: No toque la lente.

EN	ES
CLASS 1 LASER PRODUCT	PRODUCTO LÁSER DE CLASE 1
CAUTION	PRECAUCIÓN
INVISIBLE LASER RADIATION WHEN OPEN AND INTERLOCKS DEFEATED.	RADIACIÓN DE LÁSER INVISIBLE AL ABRIRLO Y DESACTIVAR LOS BLOQUEOS.
AVOID EXPOSURE TO BEAM	EVITE LA EXPOSICIÓN A ESTE HAZ
This product contains a low power laser device.	Este producto contiene un dispositivo láser de baja potencia.

PRECAUCIÓN:

el uso de controles o ajustes distintos, o llevar a cabo procedimientos distintos a aquéllos aquí especificados puede tener como consecuencia una exposición peligrosa a la radiación.

Contenido:

Mando a distancia



Manual del usuario

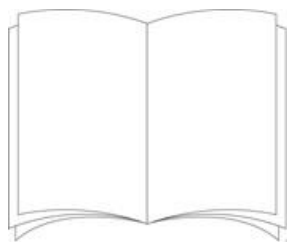

Cable AV

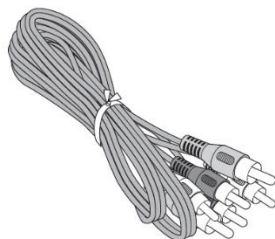

Descripción del producto

Panel frontal

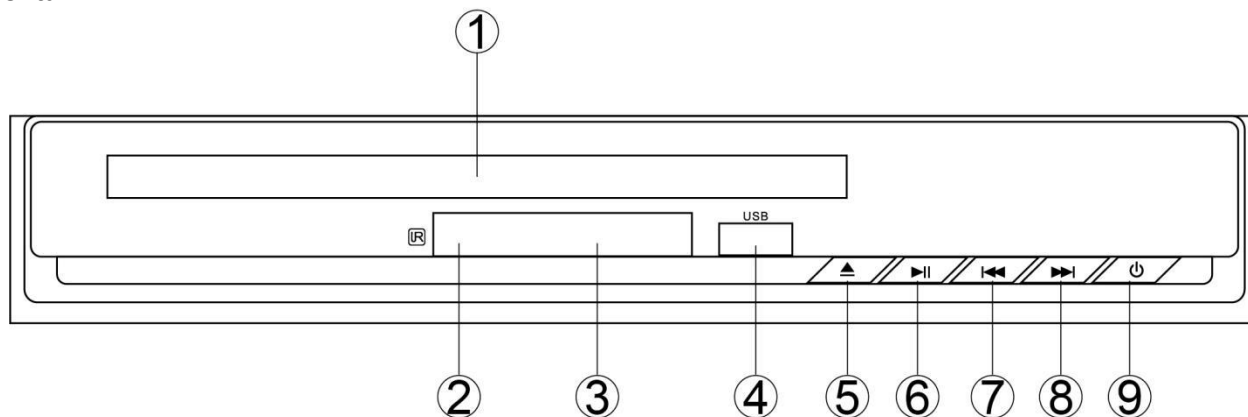

- 1. Puerta del DVD
- 2. Receptor a Distancia
- 3. Pantalla
- 4. Puerto USB
- 5. Botón Abrir/Cerrar

- 6. Botón Reproducir/Pausar
- 7. Botón ANTERIOR
- 8. Botón Siguiente
- 9. Botón de modo de espera

Panel trasero

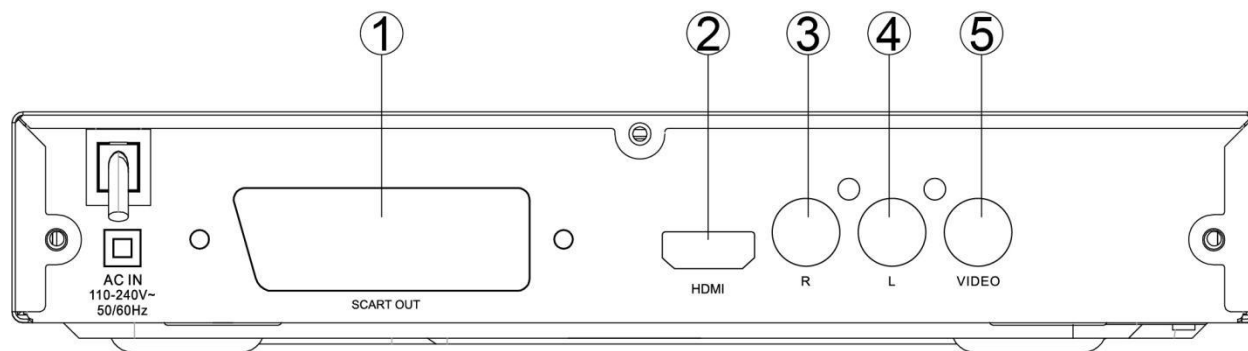

- 1. Salida Scart
- 2. Salida HDMI
- 3. Salida derecha de audio

- 4. Salida izquierda de audio
- 5. Salida vídeo

Descripción del mando a distancia

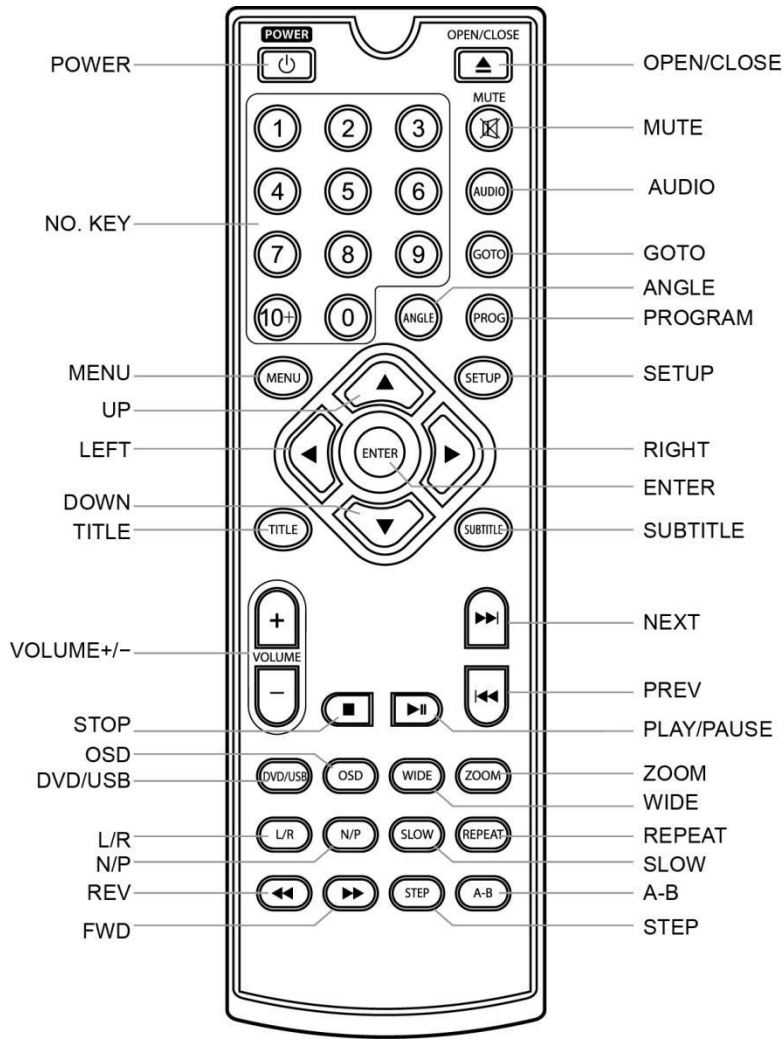

EN	ES
POWER	POWER
NO. KEY	Nº TECLA
MENU	MENU
UP	ARRIBA
LEFT	IZQUIERDA:
DOWN	ABAJO
TITLE	TITLE
VOLUME+/-	VOLUME+/-
STOP	DETENER
OSD	OSD
DVD/USB	DVD/USB
L/R	L/R
N/P	N/P
REV	REV
FWD	FWD
OPEN/CLOSE	OPEN/CLOSE
MUTE	MUTE
AUDIO	AUDIO

EN	ES
GOTO	GOTO
ANGLE	ANGLE
PROGRAM	PROGRAM
SETUP	SETUP
RIGHT	DERECHA
ENTER	ENTER
SUBTITLE	SUBTITLE
NEXT	SIGUIENTE
PREV	ANTERIOR
PLAY/PAUSE	REPRODUCIR/PAUSA
ZOOM	ZOOM
WIDE	WIDE
REPEAT	REPEAT
SLOW	SLOW
A-B	A-B
STEP	STEP

Compartimento para las pilas

Requiere 2 pilas AAA.

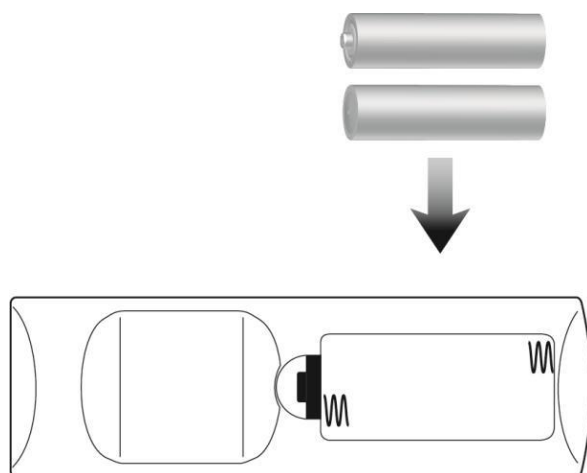

Conexión de video y audio

Conexión de vídeo y audio

Nota: Antes de realizar o cambiar ninguna conexión, asegúrese de que todos los dispositivos están desconectados de la salida de alimentación.

Salida HDMI

Requiere un cable HDMI (no incluido)

1. Use la salida HDMI para enviar audio y vídeo desde el reproductor de DVD a un televisor.
2. Use un cable HDMI para conectar la salida HDMI Output situada en la parte posterior del reproductor de DVD a una entrada HDMI de su televisor.
3. Ajuste la configuración de entrada de los televisores conectados para que coincida con la entrada usada en el paso anterior.

Observación: ¡El conector HDMI solo es para la transmisión de la señal de audio vídeo a una pantalla externa!

Salida de audio estéreo RCA

1. Use la salida de audio estéreo RCA para enviar audio desde el reproductor de DVD a un televisor o sistema de audio.
2. Requiere un cable de audio RCA.
3. Use un cable de audio RCA para conectar la salida de audio estéreo RCA a una entrada de audio estéreo RCA de su televisor o sistema de audio.
4. Ajuste la configuración de entrada del televisor o sistemas de audio conectados para que coincidan con la entrada usada en el paso anterior.

Salida SCART

1. Use la salida SCART para enviar audio/vídeo desde el reproductor de DVD a un televisor.
2. Requiere un cable SCART (no incluido).
3. Use el cable SCART para conectar la salida SCART del DVD a una entrada SCART del televisor.
4. Ajuste la configuración de entrada del televisor para que coincida con la entrada usada en el paso anterior.

CARGA DE UN DVD O CD

Carga de un disco

1. Pulse el botón Open para abrir la puerta del disco.
2. Cargue un disco en la bandeja del reproductor de DVD con el lado de la etiqueta hacia arriba.
3. Cierre la puerta del disco.

Una vez que se ha cargado el disco, empezará a reproducirse automáticamente.

Reproducción de un disco cargado

1. Siga las instrucciones para cargar el disco.
2. Si el disco no empieza a reproducirse automáticamente, pulse el botón Play/Pause.

Programación de un disco cargado

1. Siga las instrucciones para carga de un disco y reproducción de un disco cargado.
2. Mientras se reproduce el disco cargado, pulse el botón Program del mando a distancia.
3. Use el teclado numérico para entrar en los títulos y capítulos en el orden en el que desee verlos.
Los títulos y capítulos del DVD o las pistas del CD se reproducirán en el orden en el que están programados.
4. Repita el paso 3 hasta que los capítulos y títulos del DVD que desee o las pitas del CD estén programados.

PUERTO USB

Conexión de una memoria USB

Conecte la memoria USB al puerto USB.

Acceso al contenido de una unidad USB

1. Pulse el botón DVD/USB para entrar en el modo DVD/USB.
2. El reproductor de DVD indexará la memoria USB y mostrará archivos compatibles para su reproducción.
3. Use la flecha arriba / abajo del mando a distancia para resaltar el archivo y pulse OK para reproducirlo.

Especificaciones técnicas

Sistema de señal: PAL/AUTO/NTSC

Láser: Láser semiconductor, longitud de onda de 650nm

Respuesta de frecuencia: 20Hz-20KHz (a 1KHz 0 dB)

Ratio señal a ruido (Audio): ≥ 90 dB (a 1KHz 0 dB)

Distorsión de audio + Ruido: ≤ -60 dB (a 1KHz 0 dB)

Salida de audio (audio analógico): 2.0 ± 0.1 Vrms

Salida vídeo: Compuesta: 1.0 ± 0.2 Vp-p

Impedancia de carga: 75 ohmios, desequilibrio, polaridad negativa

Alimentación: 100-240 V~50/60 Hz

Dimensiones del producto: 225 x 228 x 53mm (AxDxA)

Peso del producto: 980 gr.

Solución de problemas

No hay alimentación /no se muestra nada en la parte frontal del reproductor de DVD una vez que se enciende:

- Use siempre el botón de alimentación situado en la parte frontal del reproductor de DVD para encenderlo. El botón de Standby del mando a distancia solo funcionará cuando el botón de encendido situado en la parte frontal del DVD se ha cambiado a la posición ON.
- Compruebe para asegurarse de que la toma de alimentación está conectada a la salida de corriente y que la salida de corriente está encendida.

No se muestra vídeo en el TV una vez que se enciende el reproductor de DVD:

- Compruebe que los cables A/V, Scart o HDMI están perfectamente conectados a tanto el reproductor de DVD como al extremo del TV.
- Compruebe que el TV se ha cambiado al canal de entrada correcto. Normalmente los televisores disponen de un botón en el mando a distancia con un título similar a INPUT o SOURCE para cambiar entre las conexiones de entrada disponibles. Debe conectar el TV al canal de entrada correcto para que muestre el vídeo del reproductor de DVD.

Vídeo distorsionado o vídeo solo en blanco y negro:

- Si usa un cable Scart, compruebe que la toma Scart está totalmente insertada en la toma de tanto el reproductor de DVD como del TV.
- Limpie el disco DVD para eliminar huellas dactilares, polvo, etc.

Imposible reproducir discos DVD o la reproducción se detiene:

- Si el reproductor DVD se ha entregado recientemente o no se ha usado durante cierto tiempo, deje el reproductor encendido durante 1-2 horas para eliminar cualquier condensación potencial que pueda haberse generado dentro de la máquina en la lente del láser. Se trata de un problema común tras el transporte o cuando una unidad ha estado guardada, pero desaparecerá cuando los componentes internos del reproductor se hayan calentado completamente.
- Compruebe que el disco DVD está colocado correctamente hacia arriba en la bandeja del reproductor de DVD. Debe colocarse hacia arriba la superficie impresa del DVD en la bandeja del DVD.
- Limpie el disco DVD para eliminar huellas dactilares, polvo, etc.

El mando a distancia no funciona:

- Asegúrese siempre de que hay una línea clara de visión entre el reproductor y el mando a distancia. Las puertas de armarios, jarrones con plantas, etc. colocados entre el reproductor y el mando a distancia pueden evitar que la señal del mando a distancia llegue al reproductor.
- Cambie las pilas del mando a distancia. Pruebe siempre el mando a distancia con un juego nuevo y de buena calidad de pilas. No mezcle pilas nuevas con pilas usadas.
- Compruébelo para asegurarse de que las pilas del mando a distancia están colocadas correctamente.
- Pruebe a colocar el mando a distancia más cerca del reproductor de DVD

Servicio y asistencia

Garantía

Lenco ofrece servicio y garantía en cumplimiento con las leyes de la Unión Europea, lo cual implica que, en caso de que su producto precise ser reparado (tanto durante como después del periodo de garantía), deberá contactar directamente con su distribuidor.

Nota importante: No es posible enviar sus reparaciones directamente a Lenco.

Nota importante: Si la unidad es abierta por un centro de servicio no oficial, la garantía quedará anulada.

Este aparato no es adecuado para el uso profesional. En caso de darle un uso profesional, todas las obligaciones de garantía del fabricante quedarán anuladas.

Exención de responsabilidad

Regularmente se llevan a cabo actualizaciones en el Firmware y en los componentes del hardware. Por esta razón, algunas de las instrucciones, especificaciones e imágenes incluidas en este documento pueden diferir ligeramente respecto a su situación particular. Todos los elementos descritos en esta guía tienen un objetivo de mera ilustración, y pueden no ser de aplicación en su situación particular. No se puede obtener ningún derecho ni derecho legal a partir de la descripción hecha en este manual.

Eliminación del antiguo dispositivo



Este símbolo indica que no deberá deshacerse del producto eléctrico o batería en cuestión junto con los residuos domésticos, en el ámbito de la UE. Para garantizar un tratamiento residual correcto del producto y su batería, por favor, elimínelos cumpliendo con las leyes locales aplicables sobre requisitos para el desecho de equipos eléctricos y baterías. De hacerlo, ayudará a conservar recursos naturales y mejorar los estándares de protección medioambiental en el tratamiento y eliminación de residuos eléctricos (Directiva sobre la Eliminación de Equipos Eléctricos y Electrónicos).

Marca CE

Por la presente, Commaxx B.V. Wiebachstraat 37, 6466 NG Kerkrade, Países Bajos, declara que este producto cumple con las exigencias esenciales de las directivas de la UE.

Se puede consultar la declaración de conformidad a través de techdoc@commaxxgroup.com



Servicio

Para obtener más información y soporte del departamento técnico, por favor, visite la página web www.lenco.com