

# 14-in-1 Steam mop

## CSC632



**Gebruiksaanwijzing**

**User manual**

**Bedienungsanleitung**

**Mode d'emploi**

**Index**

Nederlands..... 3  
Deutsch..... 18  
English..... 34  
Français..... 49

## Nederlands

### VEILIGHEIDSINSTRUCTIES

**WAARSCHUWING:** Lees alle waarschuwingen en aanwijzingen. Het niet opvolgen van de waarschuwingen en aanwijzingen hieronder beschreven kan leiden tot elektrische schokken, brand en/of ernstig letsel.

**Waarschuwing:** Tijdens het gebruik van elektrische apparatuur moeten bepaalde algemene voorzorgsmaatregelen worden getroffen om het risico op brand, elektrische schokken, persoonlijk letsel en beschadiging van eigendommen te voorkomen, waaronder de volgende.

- Lees deze handleiding volledig en aandachtig door voordat u het apparaat in gebruik neemt.
- Deze handleiding beschrijft het beoogde gebruik. Het gebruik van enigerlei accessoire of uitbreiding of het uitvoeren van enigerlei handelingen met dit apparaat anders dan wat staat aanbevolen in deze gebruikshandleiding kan een risico vormen op persoonlijk letsel.
- Bewaar deze handleiding als eventueel naslagwerk.
- Richt stoom nooit direct op personen, dieren, elektrische apparatuur of stopcontacten.
- Niet blootstellen aan regen.
- Het apparaat nooit in water dompelen.
- Laat het apparaat niet onbeheerd achter. Houd kinderen uit de buurt van het apparaat wanneer in gebruik.
- Laat het apparaat niet aangesloten op het stopcontact wanneer niet in gebruik.
- Trek nooit aan de kabel om het apparaat los te koppelen van het stopcontact. Houd de kabel van het apparaat uit de buurt van hitte, olie en scherpe randen.
- Hanteer de stoomreiniger nooit met natte handen.
- Nooit aan de kabel trekken, de kabel als een hendel gebruiken, deuren sluiten op de kabel, de kabel om scherpe hoeken trekken of de kabel blootstellen aan verwarmde oppervlaktes.
- Gebruik het apparaat niet in een gesloten ruimte gevuld met dampen uitgestoten door oliegebaseerde verdunner, bepaalde motverjagende stoffen, ontvlambaar stof, of andere ontplofbare of giftige dampen.
- Gebruik het apparaat niet op leer, met was behandelde stukken meubilair of vloeren, synthetische stoffen, fluweel of andere tere materialen die gevoelig zijn voor stoom.
- Gebruik het apparaat niet op onverzegelde harde vloeren. Oppervlaktes behandeld met was of sommige non-was vloeren kunnen bovendien hun glans verliezen door de hitte en stoomactie. Het is altijd raadzaam een verborgen stukje van de te reinigen oppervlakte te testen voordat u aan de slag gaat. Wij raden u ook aan de gebruiks- en onderhoudsinstructies van de vloerfabrikant te controleren.
- Pas geen ontkalkingsmiddel, aromatische middelen, alcoholhoudende stoffen of afwasmiddel toe op de stoomreiniger, omdat dit tot schade of onveilig gebruik kan leiden. **GEBRUIK ENKEL AZIJN.**
- Als de circuitbreker activeert terwijl de stoomfunctie wordt gebruikt, dient u onmiddellijk te stoppen het product te gebruiken en contact op te nemen met de klantendienst. (Let op het risico op elektrische schokken.
- Het apparaat stoot zeer hete stoom uit om de betreffende oppervlakte te reinigen. Dit houdt in dat de stoomkop en reinigingkussentjes tijdens gebruik zeer heet worden.

**!Let op:** Draag altijd geschikte schoenen wanneer u de stoomreiniger gebruikt en wanneer u de accessoires op de stoomkop verwisselt. Draag geen slippers of open schoeisel.

- Het deksel kan heet worden tijdens gebruik.
- Wees a.u.b. voorzichtig wanneer u dit apparaat gebruikt. Raak GEEN ENKELE onderdelen aan die heet kunnen worden tijdens gebruik.
- Gebruik dit apparaat niet wanneer de microvezeldoeken niet correct zijn geïnstalleerd.
- Dit apparaat is niet bestemd voor gebruik door personen (waaronder kinderen) met gereduceerde fysieke, zintuiglijke of mentale capaciteiten, of met een tekort aan kennis en ervaring, tenzij een persoon verantwoordelijk voor hun veiligheid toezicht houdt of instructies heeft gegeven m.b.t. veilig gebruik van het apparaat.
- Kinderen moeten onder toezicht staan om ervoor te zorgen dat zij niet met het apparaat spelen.

Het is uiterst belangrijk dat u deze handleiding leest en begrijpt. De informatie dat het bevat heeft betrekking op de bescherming van UW VEILIGHEID en VOORKOMT PROBLEMEN. De symbooltjes hieronder worden gebruikt om u te helpen deze informatie te herkennen.

**!GEVAAR:** Duidt op een dreigende, gevaarlijke situatie die, indien niet vermeden, tot fataal of ernstig letsel zal leiden.

**!WAARSCHUWING:** Duidt op een mogelijk gevaarlijke situatie die, indien niet vermeden, tot fataal of ernstig letsel kan leiden.

**!LET OP:** Duidt op een mogelijk gevaarlijke situatie die, indien niet vermeden, tot gering of matig letsel kan leiden.

**LET OP:** Wanneer gebruikt zonder het symbooltje voor de veiligheidnotificatie, duidt dit op een mogelijk gevaarlijke situatie die, indien niet vermeden, tot beschadiging van eigendommen kan leiden.

#### **Overige risico's:**

Er kunnen andere risico's optreden tijdens het gebruik van dit apparaat die mogelijk niet zijn genoemd in de bijgesloten veiligheidswaarschuwingen. Deze risico's kunnen optreden door misbruik, langdurig gebruik, enz.

Zelfs met de toepassing van de relevante veiligheidsnormen en het gebruik van veiligheidsapparatuur, kunnen bepaalde overige risico's niet worden vermeden. Deze zijn o.a.

- Letsel veroorzaakt door het aanraken van bewegende onderdelen.
- Letsel veroorzaakt door het aanraken van hete onderdelen.
- Letsel veroorzaakt tijdens het veranderen van enigerlei onderdelen of accessoires.
- Letsel veroorzaakt door langdurig gebruik van het apparaat. Wanneer u enigerlei apparaat voor een lange tijd gebruikt, dient u niet te vergeten regelmatig een pauze te nemen.

## HET PRODUCT

### STANDAARD EIGENSCHAPPEN

- A Handvat
- B Handstoomreiniger
- C Behuizing van stoomreiniger
- D Stoomkop
- E Microvezeldoek
- F Tapijtglijder
- G Stoomwisser en kledingstomer
- H Kleine borstel
- I Grote borstel
- J Hoekmondstuk
- K Voegenreiniger
- L Schuurmondstuk
- M Smitmondstuk
- N Maatbeker
- O Stoomdoek

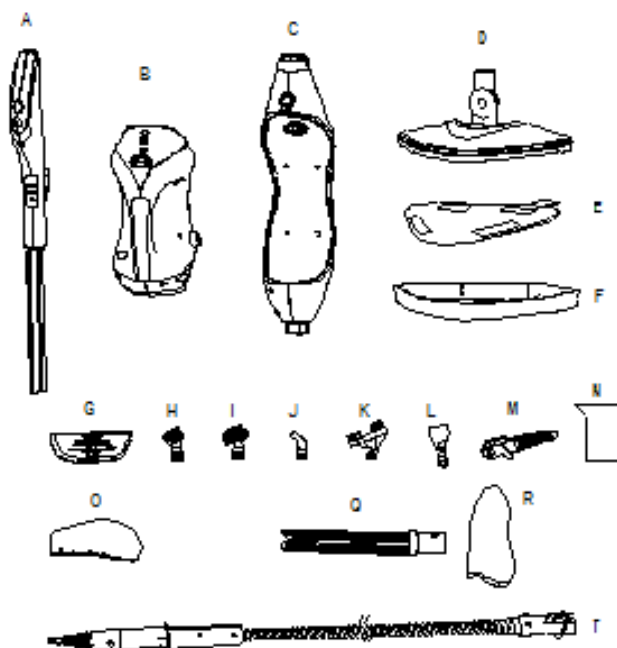

- Q Kegelvormige borstel voor lamellen en radiatoren
- R Doek voor kegelvormige borstel
- T 1,4 m flexibele slang

### ONDERDELEN VOOR DE PRODUCTASSEMBLAGE

- 1 Handvat
- 2 Stoomknop op hendel
- 3 Aan-/uitschakelaar op hendel
- 4 Venster voor signaaloverdracht
- 5 Ophanghaak
- 6 Indicatielampje stoomvermogen
- 7 Buis
- 8 Ontgrendelknop
- 9 Venster voor signaalontvangst
- 10 Indicatielampje stoomvermogen op hoofdbehuizing
- 11 Indicatielampje op hoofdbehuizing
- 12 Aan-/uitschakelaar op hoofdbehuizing
- 13 Stoomknop op hoofdbehuizing
- 14 Watertankdop
- 15 Watertank
- 16 Behuizing van handreiniger
- 17 Voedingskabel
- 18 Scharnieras van stoomkop

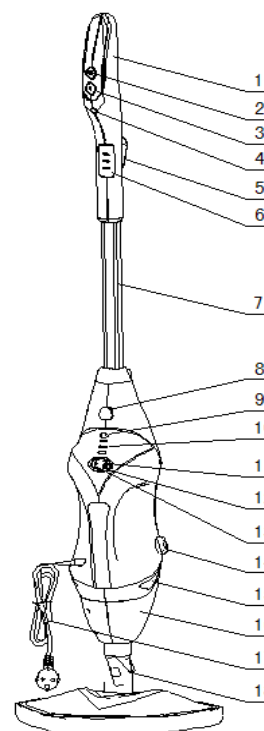

## GEBRUIK

### FUNCTIES

- Continue stoomuitstoot (werkt onafgebroken tot op 5 minuten, stoom gemiddeld) 18-32g/min
- Drie instelbare stoominstellingen
- Tijd stoomuitstoot: 10-18 minuten
- Rood en blauw lampje, opwarm- en bedrijfsinstructies
- Beveiliging tegen drukontlasting, houdt de druk in de verwarmingseenheid constant
- De stoomkop heeft een grote draaihoek en is geschikt voor reiniging van hoeken en lage plekken
- Driehoekige en rechthoekige dweilkop naar keuze
- Afstandsbedieninghendel voor bediening van de hoofdbehuizing en stoommodus. LED-lampje voor stoomvermogen brandt op hetzelfde moment.

### MONTAGE

**OPMERKING:** Elke stoomreiniger is 100% getest in de fabriek om de prestaties en veiligheid van het product te waarborgen. Wanneer u uw stoomreiniger voor het eerst in elkaar zet, kan het apparaat wat waterrestjes bevatten.

**!WAARSCHUWING:** Voordat u probeert enigerlei van de volgende handelingen uit te voeren, zorg ervoor dat het apparaat is uitgeschakeld en losgekoppeld, dat deze koud is en minimaal of geen water bevat.

### Het hendel bevestigen:

- 1 Open het batterijklepje op de achterzijde van het hendel, installeer 4\*3AAA 1,5V batterijen en sluit het klepje weer. **(fig.1)**

**Let op: Haal de batterijen a.u.b. uit het apparaat als u deze voor langere tijd niet gebruikt.**

- 2 Schuif het onderste uiteinde van de hendelbuis (A) in de bovenzijde van de behuizing van de handreiniger (C) totdat deze vast klikt. **(fig.2)**
- 3 Zet het gemonteerd hendel en de stang vast met de grote schroef (schroevendraaier niet inbegrepen). **(fig.2)**

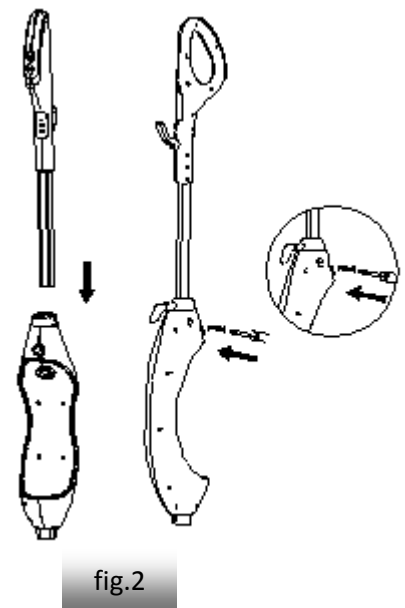
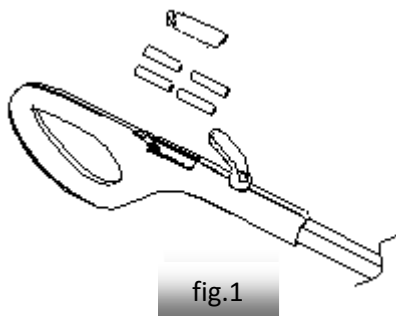

### De stoomkop bevestigen:

- 1 Schuif het onderste uiteinde van de behuizing van de stoomreiniger (C) op de stoomkop (D) totdat de scharnieras van de stoomkop (18) vast klikt.
- 2 De stoomkop (D) kan van de behuizing van de stoomreiniger (C) worden verwijderd door op het ontgrendelpunt op de scharnieras van de stoomkop (D) te draaien.

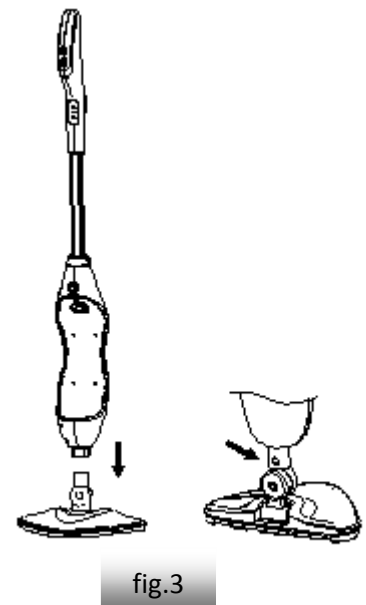

#### De handreiniger bevestigen (fig. 4)

- 1 Druk de handreiniger (B) stevig in de behuizing van de stoomkop (C) totdat deze vast klikt.

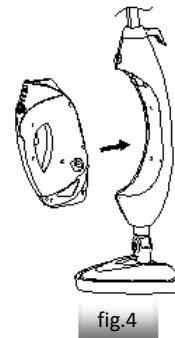

#### Een reinigingsdoek bevestigen:

- 1 Dankzij de uitsteeksels aan de onderkant van de stoomkop (D) hoeft u slechts een microvezeldoek (F) op de stoomkop te plaatsen en de doek zit onmiddellijk stevig vast.
- 2 Plaats de voorkant van uw schoen op het ontgrendelpalletje van de reinigingsdoek en druk deze stevig omlaag.

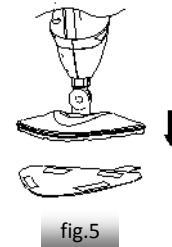

#### De tapijtglijder bevestigen:

- 1 Druk de hoofdbehuizing met de microvezeldoek (H) verticaal op de tapijtglijder (I) totdat deze vast klikt.
- 2 Plaats de voorkant van uw schoen op het ontgrendelpalletje en druk stevig in om de tapijtglijder en stoomkop van elkaar los te koppelen.

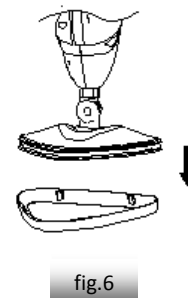

#### GEBRUIK

- 1 De watertank vullen
  - Draai de dop van de watertank linksom en verwijder de tank.
  - Gebruik de maatbeker om water in de tank te gieten. Niet te vol vullen. Plaats de dop terug op de watertank.
- 2 Sluit het apparaat aan op een geaard stopcontact.
- 3 Het indicatielampje op de hoofdbehuizing zal knipperen, druk op de aan-/uitschakelaar op het hendel (3), het indicatielampje op de hoofdbehuizing zal rood blijven branden, het indicatielampje voor het stoomvermogen (6) op het hendel en het indicatielampje voor het stoomvermogen op de hoofdbehuizing (10) zullen branden. Het indicatielampje op de hoofdbehuizing zal na 25 seconden op blauw springen. De stoom zal nu ontsnappen. (fig.9)
- 4 Druk op de stoomknop op het hendel (2) om het stoomvolume aan te passen.

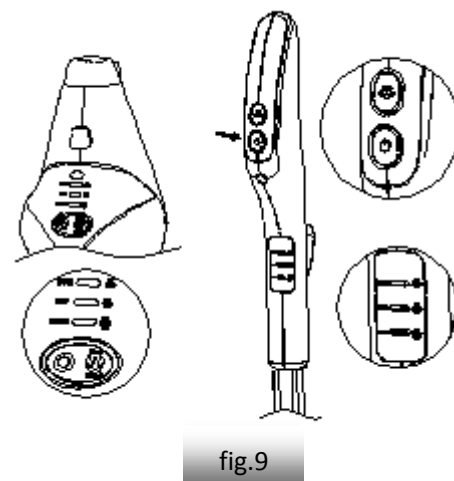



Druk op de aan-/uitschakelaar om de instelling STOF te activeren; de stofindicator zal oplichten. De stofinstelling produceert lichte stoom voor snelle reiniging en de beste droogtijd. Druk eenmaal op de stoomknop om de modus DWEIL te activeren; de dweil- en stofindicators zullen gelijktijdig oplichten. De dweilinstelling is voor normale, dagelijkse stoomreiniging. Druk tweemaal op de stoomknop om de modus SCHROBBEN te activeren; de dweil-, schrob- en stofindicators zullen oplichten. De schrobinstelling is geschikt voor intensieve reiniging en zal de vloer vochtig laten.

Druk driemaal op de stoomknop om de neutrale modus te activeren: de dweil-, stof- en schrobindicators zullen uitschakelen en het apparaat stopt met werken – Neutrale modus; als u het apparaat voor 6 minuten niet gebruikt, zal deze automatisch op stand-by schakelen en zal het indicatielampje op de hoofdbehuizing beginnen te knipperen.

Let op: Om het stroomverbruik van de batterijen te verlagen, zal de aan-/uitschakelaar (3) op het hendel (A) het apparaat automatisch uitschakelen als u deze voor 6 minuten niet gebruikt. Druk op een willekeurige toets op het hendel (A) en het indicatielampje zal inschakelen.

Let op: Wanneer u het apparaat gebruikt om vloeren te reinigen, druk op de stoomknop (2) en de aan-/uitschakelaar (3) op het hendel (A). De indicatielampjes voor het stoomvermogen op het hendel (6) en op de hoofdbehuizing zullen gelijktijdig oplichten. Als u op de aan-/uitschakelaar (12) en stoomknop op de hoofdbehuizing drukt, zullen de indicatielampjes uitschakelen. Druk nogmaals op de knop op het hendel (A) om de normale modus te herstellen.

5 Reinig de vloer door het apparaat heen-en-weer te bewegen.

Wanneer u klaar bent met schoonmaken, druk op de aan-/uitschakelaar om het apparaat op stand-by te schakelen; het rode lampje begint te knipperen.

6 Wanneer u het apparaat inschakelt, zal het rode indicatielampje knipperen om aan te geven dat het apparaat wordt voorverwarmd. Als het lampje niet oplicht, controleer a.u.b. de sectie “probleemoplossing” voor meer informatie.

**LET OP: Als de stroom uitvalt tijdens de voorverwarming of als u het apparaat uitschakelt nadat de voorverwarming is voltooid, dient u het apparaat opnieuw in te schakelen. Afhankelijk van hoe lang het apparaat was uitgeschakeld, zal het opwarmproces wel of niet worden herhaald.**

7 De stoomkop heeft een grote draaihoek en kan tijdens normale reiniging niet alleen hoeken maar ook lagere oppervlaktes reinigen. (fig. 10)

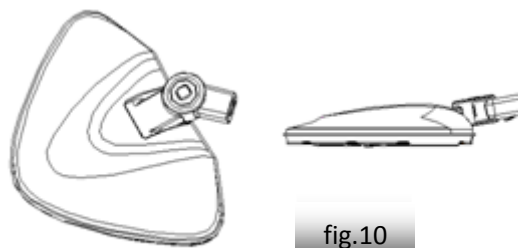

8 Als handreiniger gebruiken:

- Druk op de ontgrendelknop (8) en trek de handreiniger (B) uit de behuizing (C). (fig.11)
- Bevestig eerst de directe stoomspuit op de handreiniger totdat deze vast klikt.(fig.12)
- Sluit het apparaat aan op een geaard stopcontact. Het indicatielampje op de hoofdbehuizing zal knipperen.
- Druk op de aan-/uitschakelaar op de hoofdbehuizing (12); het rode indicatielampje zal na 25 seconden op blauw springen. Druk op de stoomknop om te wisselen tussen de modi STOF, DWEIL en SCHROBBEN. U kunt de stoommodus veranderen met de handreiniger in zowel stand-by als bedrijfsmodus. Houd de stoomschakelaar ingedrukt om stoom te spuiten. (fig.13)

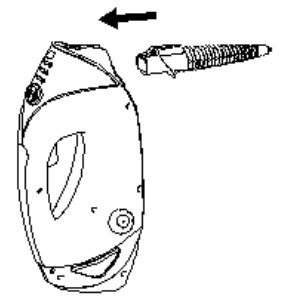

fig.12

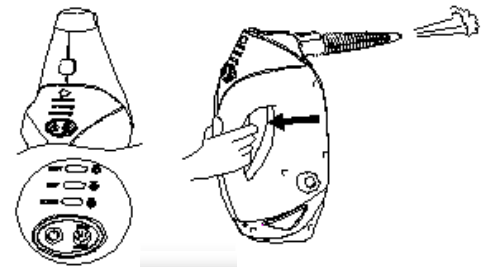

fig.13

LET OP: Druk niet op de stoomschakelaar totdat de directe stoomspuit op de hoofdspuitkop van uw handreiniger is bevestigd.

- Houd de ontgrendelknoppen ingedrukt om de directe stoomspuit te verwijderen. Schuif vervolgens de accessoireslang via het handvat van het apparaat af. (fig.14)

OPMERKING: De handreiniger kan enkele seconden stoom blijven spuiten nadat u de stoomschakelaar hebt losgelaten. Dit is normaal en de stoom zal uiteindelijk stoppen.

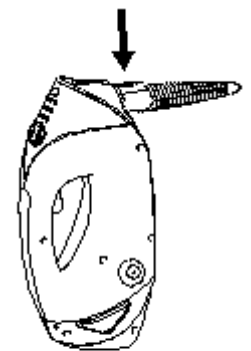

fig.14

9 Uw handreiniger gebruiken met de accessoireslang

- Om de accessoireslang te gebruiken, dient u deze eerst aan de handreiniger te bevestigen totdat de slang vast klikt.(fig.15)
- Selecteer de gewenste reinigingskop. Volg de instructies voor de montage van de gekozen reinigingskop.
- Houd de ontgrendelknoppen ingedrukt om de accessoireslang te verwijderen. Schuif vervolgens de accessoireslang via het handvat van het apparaat af.

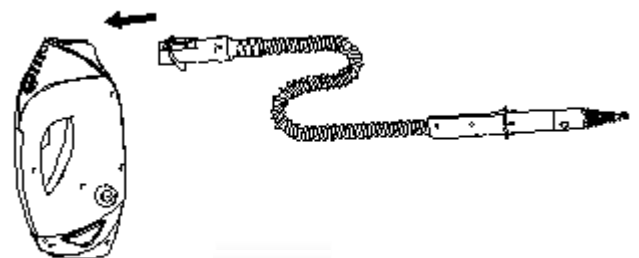







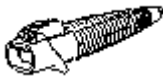
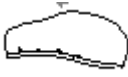

fig.15

**LET OP: Druk niet op de stoomschakelaar terwijl u de accessoireslang bevestigt of loskoppelt.**

**LET OP: Gebruik de accessoireslang niet zonder een bevestigde reinigingskop.**

**ACCESSOIRES HANDREINIGER:**

<b>!LET OP:</b> Voordat u enigerlei elektrisch apparaat reinigt, dient u altijd de instructies van de fabrikant van het apparaat te raadplegen.		
ACCESSOIRES	VEREISTE ACCESSOIRE DAT MOET WORDEN AANGESLOTEN OP DE ACCESSOIRE-ADAPTER	AANGERADEN GEBRUIK
Stoomwisser/ Kledingstomer		Voor glazen douchedeuren, spiegels en glas of verwijdering van zeepresten en vetigheid. Kledingreiniger voor het verwijderen van kreukels in kledingstukken, stomen van gordijnen en tafellakens en nog veel meer.
Kegelvormige borstel voor radiatoren en lamellen		Armstoelen, sofa's, kussens, matrassen, interieur van auto's, blindingen, verticale muren, tuinmeubilair, prielen, parasols en schommelstoelen, radiator
Kleine en middelgrote borstels		Ovens, magnetrons, kookplaten, douches, badkuipen, kranen, tegels, voegen, speelgoed, koelkasten, enz.
Hoekmondstuk		Kookplaten, rondom kranen, voegen, magnetrons, gootstenen, moeilijk te bereiken plekken, enz.
Voegenreiniger		Voor reiniging van alle soorten voegen, glad of ruw.
Schuurmondstuk		Voor reiniging van aangebakken voedselresten en vetigheid. Voor verwijdering van residu of andere hardnekkige substanties van oppervlaktes

		zoals kookplaten en ovens.
Directe stoomspuit		Hardnekkig vuil verzachten en verwijderen uit hoeken en nauwe plekken
Kledingreiniger		Voor het stomen van kleding, gordijnen, tafellakens, enz.
Doek voor kegelvormige borstel		Gebruik de kegelvormige borstel om kledingstukken, gordijnen, tafellakens, enz. te stomen.
Microvezeldoek		Voor algemene reiniging van harde vloeren en het verversen van tapijt.

## REINIGING EN ONDERHOUD

### ZORG ERVOOR DAT DE STEKKER IS LOSGEKOPPELD VAN HET STOPCONTACT WANNEER U HET APPARAAT REINIGT

Giet het resterende water uit de tank en reinig de tank na elk gebruik.

#### De binnenzijde van de watertank ontkalken:

U kunt kalkaanslag binnenin de watertank verwijderen door één of twee eetlepels witte azijn toe te voegen aan een volle watertank, de tank te sluiten en het mengsel vervolgens goed te schudden. SCHAKEL DE STOOMREINIGER NIET IN.

#### Reinigingsprocedure voor verwijdering van kalksteen:

Als uw stoomreiniger trager stoom begint te produceren dan normaal of helemaal geen stoom produceert, dan moet u mogelijk kalksteen verwijderen. Kalksteen kan met verloop van tijd op de metalen onderdelen ophopen en de prestaties van de reiniger aanzienlijk aantasten.

Het is noodzakelijk kalksteen regelmatig te verwijderen, gewoonlijk elke 25-50 keer dat u een volle tank water gebruikt of eenmaal per maand, voornamelijk in gebieden met hard water.

Hoe vaak u kalksteen moet verwijderen hangt af van de hardheid van uw kraanwater en hoe vaak u de stoomreiniger gebruikt.

#### Met gebruik van een reinigungsoplossing:

- 1 Bereid een mengsel van 1/3 wit azijn en 2/3 kraanwater en giet dit in de watertank.
- 2 Houd het apparaat op een plek waar de stoomuitstoot niet is gericht op de vloer of andere voorwerpen en oppervlaktes in de buurt. Steek de stekker in het stopcontact, druk op de aan-/uitschakelaar om in te schakelen en laat het apparaat stoom produceren. De stoomeenheid zal het azijn/watermengsel gebruiken.
- 3 Herhaal de bovengenoemde procedure zo vaak als dit nodig is om het normale stoomvolume te herstellen.
- 4 Vul de watertank met vers water en spoel goed uit.
- 5 Vul de watertank met vers water, bevestig de tank op het apparaat en laat stoom door het systeem lopen totdat de watertank leeg is.

#### De microvezeldoeken reinigen:

- 1 Geschikt voor in de wasmachine op stand "warm". Gebruik altijd een mild reinigingsmiddel.
- 2 Voor de beste resultaten, plat neerleggen om te laten drogen.
- 3 **BELANGRIJK:** Laat de stoomreiniger volledig afkoelen voordat u begint met enigerlei onderhoud of probeert storingen te verhelpen.
- 4 **BELANGRIJK:** Gebruik geen bleekmiddel of wasverzachter wanneer u de microvezeldoeken wast.

**Opslag:**

- 1 Schakel de stoomreiniger na gebruik uit en haal vervolgens de stekker uit het stopcontact.
- 2 Verwijder de watertank, giet het resterende water uit de tank en reinig de buitenzijden met een droog doekje. Wacht totdat de stoomreiniger is afgekoeld voordat u deze reinigt.
- 3 Verwijder de reinigingsdoek en was de doek zodat deze gereed is voor de volgende keer.
- 4 Berg het product op in een beschermde, droge ruime. Bewaar de watertrechter en maatbeker voor toekomstig gebruik.
- 5 Houd buiten bereik van kinderen.

**WAARSCHUWING**

**Laat de stoomreiniger nooit onbeheerd achter tijdens het verwijderen van kalksteen en/of wanneer in gebruik**

**LET OP:**

Voer een testreiniging uit op een geschikt, geïsoleerd stukje nadat kalksteen is verwijderd om te controleren dat er geen restjes zijn achtergebleven in het systeem.

Dit product bevat geen onderdelen die u zelf kunt repareren. Probeer het a.u.b. niet zelf te repareren. Enigerlei onderhoud waarbij demontage betrokken is anders dan reiniging mag uitsluitend worden uitgevoerd door een gekwalificeerde elektromonteur.

**ALLE reparaties mogen uitsluitend worden uitgevoerd door een gekwalificeerde servicevertegenwoordiging.**

**LET OP: Na reiniging, verwijder de watertank voordat u het apparaat uitschakelt en laat het product eventjes werken totdat er geen stoom meer is. Dit verifieert dat er geen water meer is in de leidingen, wat beter is voor opslag.**

## PROBLEEMOPLOSSING

GEBUIK DEZE PROBLEEMOPLOSSING ALS EEN EERSTE STAP OM EVENTUELE PROBLEMEN TE VERHELLEN.

**Alle reparaties mogen uitsluitend worden uitgevoerd door een gekwalificeerde servicevertegenwoordiging.**

**!WAARSCHUWING!:** OM HET RISICO OP PERSOONLIJK LETSEL TE VOORKOMEN, HAAL DE STEKKER UIT HET CONTACT VOORAFGAAND AAN ONDERHOUD EN LAAT HET PRODUCT AFKOELEN

PROBLEEM	MOGELIJKE OORZAAK	MOGELIJKE OPLOSSING
Minder of geen stoom	De watertank kan leeg zijn	Vul de watertank met water
	De spuitkop kan geblokkeerd zijn	Reinig de spuitkop
	Het apparaat krijgt geen stroom	Controleer of de stekker in het stopcontact zit
	Niet op de aan/uittoets gedrukt	Druk op de aan-/uitschakelaar
Het apparaat schakelt niet in	Doorgebrande zekering of stroombreker	Vervang de zekering of stel de stroombreker in uw huis terug
	Voedingskabel is niet aangesloten	Sluit de kabel aan op een werkend stopcontact
	Interne zekering is doorgebrand	Neem contact op met klantendienst

## UW OUDE APPARAAT VERWIJDEREN

1. Wanneer dit symbool van een doorgekruiste afvalbak op een product staat, betekent dit dat het product valt onder de Europese Richtlijn 2002/96/EC.
2. Alle elektrische en elektronische producten dienen gescheiden van normaal huishoudelijk afval te worden ingeleverd bij specifieke inzamelpunten beschikbaar gesteld door de overheid of plaatselijke autoriteiten.
3. Door uw oude apparatuur correct af te danken levert u een belangrijke bijdrage aan het voorkomen van de mogelijke negatieve gevolgen voor het milieu en de volksgezondheid.
4. Voor meer gedetailleerde informatie over het afdanken van uw apparaat, neem a.u.b. contact op met uw stadskantoor, uw afvaldienst of de winkel waar u het product hebt aangeschaft.



## TECHNISCHE GEGEVENS

- Nominale spanning: 230V
- Nominale frequentie: 50Hz
- Uitgang: 1500W (+5%, -10%)
- Capaciteit van watertank: 320mL
- Klasse waterbestendigheid: IPX4
- Modelnummer: CSC632

### Montiss is een geregistreerde merknaam van:

Trebs BV  
Thermiekstraat 1a  
6361HB Nuth  
Nederland  
[www.trebs.nl](http://www.trebs.nl)



## **GARANTIE**

Deze garantie dekt uw apparaat voor een periode van 24 maanden vanaf de aankoopdatum voor de reparatie en vervanging van onderdelen, vooropgesteld dat u het apparaat correct hebt gebruikt zoals staat beschreven in de gebruikshandleiding. Deze garantie heeft geen invloed op landelijke wetgevingen die eventueel van kracht zijn in het land van aanschaf m.b.t. garantiewetten.

Wanneer u een claim indient onder deze garantie, dient u de originele factuur of aankoopbon te verstrekken waarop duidelijk de aankoopdatum, de naam van de detailhandelaar en de beschrijving en het modelnummer van het apparaat staan aangegeven. Wij raden u aan deze documenten op een veilige plek te bewaren.

Dit apparaat is uitsluitend bestemd voor huishoudelijk gebruik. Beschadigingen en/of storingen veroorzaakt door industrieel of commercieel gebruik worden niet door de garantie gedekt.

### **De garantie van dit apparaat komt te vervallen als:**

- De originele factuur of aankoopbon op enigerlei wijze veranderd is of onleesbaar is gemaakt;
- Het modelnummer of serienummer op het apparaat is veranderd, verwijderd of gewist of onleesbaar is gemaakt;
- Reparaties zijn uitgevoerd door ongeautoriseerde werkplaatsen of door personen die daarvoor niet zijn geautoriseerd;
- De schade het resultaat is van externe invloeden, zoals brandschade, waterschade, transportschade, atmosferische ontladingen, ontoereikend of incorrect onderhoud;
- Het apparaat is gebruikt in een ander land dan waarvoor het aanvankelijk was ontworpen, goedgekeurd, uitgegeven en geproduceerd en tevens defecten opgetreden als het resultaat van dergelijke modificaties;
- Het apparaat niet is gebruikt in overeenstemming met de richtlijnen en aanwijzingen in de gebruikshandleiding meegeleverd met het apparaat.

Accessoires en onderdelen van het apparaat onderhevig aan slijtage worden niet door deze garantie gedekt. Als u deze opnieuw wilt bestellen, bezoek a.u.b. [www.trebs.nl](http://www.trebs.nl)

**In het onwaarschijnlijke geval dat uw apparaat niet goed werkt of enigerlei defecten vertoont, neem a.u.b. contact op met de winkel. Om enig ongemak te voorkomen, raden wij u aan de gebruikshandleiding zorgvuldig te lezen voordat u contact opneemt met de winkel.**

## Deutsch

### SICHERHEITSANWEISUNGEN

**WARNUNG:** Lesen Sie alle Sicherheitshinweise und Anleitungen durch. Bei Nichteinhaltung der nachfolgenden Warnungen und Anleitungen können Stromschläge, Feuer und/oder schwerwiegende Verletzungen verursacht werden.

**Warnung:** Bei der Verwendung elektrischer Geräte sind die nachfolgenden, grundlegenden Sicherheitsvorkehrungen einzuhalten, um die Gefahr von Feuer, Stromschlag, Verletzungen und Sachschäden zu reduzieren.

- Lesen Sie diese Bedienungsanleitung vor dem Gebrauch des Geräts sorgfältig durch.
- In dieser Bedienungsanleitung ist der zweckmäßige Gebrauch des Geräts erläutert. Falls Sie nicht empfohlenes Zubehör verwenden oder andere als in dieser Bedienungsanleitung enthaltene Funktionen durchführen, besteht Verletzungsgefahr.
- Bewahren Sie diese Bedienungsanleitung für ein späteres Nachschlagen gut auf.
- Richten Sie den Dampfstrahl nicht direkt auf Menschen, Tiere, elektrische Geräte oder elektrische Steckdosen.
- Vor Regen schützen.
- Gerät nicht in Wasser eintauchen.
- Gerät nicht unbeaufsichtigt lassen. Halten Sie Kinder während des Gebrauchs vom Gerät fern.
- Trennen Sie das Gerät während des Nichtgebrauchs vom Netzstrom.
- Ziehen Sie nicht am Kabel, wenn Sie das Gerät vom Netzstrom trennen. Halten Sie das Netzkabel des Geräts von Wärme, Öl und scharfen Kanten fern.
- Den Dampfreiniger nicht mit nassen Händen verwenden.
- Nicht am Kabel ziehen, Gerät nicht am Kabel tragen, Kabel nicht als Griff verwenden. Kabel nicht in Türen einklemmen, um scharfe Ecken verlegen oder mit heißen Oberflächen in Kontakt kommen lassen.
- Verwenden Sie das Gerät nicht in geschlossenen Räumen, in denen Dämpfe von Ölfarbenverdünnern, Mottenschutzmittel, brennbarer Staub oder andere explosive oder toxische Dämpfe vorhanden sind.
- Gerät nicht an Leder, auf wachs-polierten Möbeln oder Böden, synthetischen Stoffen, Samt oder anderen dampf-empfindlichen Materialien verwenden.
- Nicht auf unversiegelten Hartböden anwenden. Bei Oberflächen, die mit Wachs behandelt wurden, und auf einigen wachsfreien Böden kann der Glanz durch die Hitze und den Dampf, die während des Betriebs entstehen, beseitigt werden. Wir empfehlen, das Gerät immer erst an einer isolierten Stelle der betroffenen Oberfläche zu testen, bevor Sie mit der vollständigen Reinigung beginnen. Wir empfehlen außerdem, die Gebrauchs- und Wartungsanleitungen des Herstellers Ihres Bodens durchzulesen.
- Geben Sie keine Entkalker, Reiniger oder aromatisierende bzw. alkoholische Materialien in den Dampfmopp, da dadurch das Gerät beschädigt oder dessen sicherer Gebrauch beeinträchtigt werden könnten. GEBRACH SONS ESSIG.
- Falls während der Verwendung der Dampffunktion der Trennschalter ausgelöst wird, beenden Sie umgehend den Gebrauch des Geräts und wenden Sie sich an den Kundendienst. (Es besteht Stromschlaggefahr.)

- Dieses Gerät erzeugt heißen Dampf für die Reinigung gewünschter Oberflächen. Das bedeutet, dass der Dampfkopf und die Reinigungstücher während des Betriebs sehr heiß werden.

**!Achtung:** Tragen Sie immer geeignetes Schuhwerk, wenn Sie den Mopp verwenden oder Zubehör des Mopps auswechseln. Tragen Sie keine Pantoffeln oder anderes offenes Schuhwerk.

- Der Deckel kann während des Betriebs heiß werden.
- Beim Gebrauch des Geräts ist Vorsicht geboten. Berühren Sie KEINE Teile, die während des Gebrauchs heiß werden können.
- Verwenden Sie das Gerät nicht, falls die Mikrofaser-Reinigungstücher nicht ordnungsgemäß installiert sind.
- Dieses Gerät ist nicht geeignet für den Gebrauch durch Personen (einschließlich Kinder) mit eingeschränkten körperlichen, sensorischen oder geistigen Fähigkeiten oder ohne Erfahrung und Wissen, es sei denn sie werden von einer für ihre Sicherheit zuständigen Person beaufsichtigt oder über den sicheren Gebrauch des Geräts angeleitet.
- Um sicherzustellen, dass Kinder nicht mit dem Gerät spielen, sind diese zu beaufsichtigen.

Es ist wichtig, dass Sie diese Bedienungsanleitung lesen und verinnerlichen. Diese Bedienungsanleitung enthält SICHERHEITSHINWEISE und Informationen zur FEHLERDIAGNOSE. Die nachfolgenden Symbole sollen Ihnen dabei helfen, diese Informationen zu identifizieren.

**!WARNUNG:** Weist auf eine unmittelbare, gefährliche Situation hin, die bei Nichtabwendung tödliche oder schwerwiegende Verletzungen verursachen kann.

**!WARNUNG:** Weist auf eine potenziell gefährliche Situation hin, die bei Nichtabwendung tödliche oder schwerwiegende Verletzungen verursachen kann.

**!ACHTUNG:** Weist auf eine potenziell gefährliche Situation hin, die bei Nichtabwendung geringfügige oder leichte Verletzungen verursachen kann.

**HINWEIS:** Die Verwendung ohne Sicherheitssymbol weist auf potenziell gefährliche Situationen hin, die bei Nichtabwendung Sachschäden verursachen können.

**Restrisiken:**

Es bestehen Restrisiken, falls Sie Zubehör verwenden, das nicht in den beiliegenden Sicherheitswarnungen enthalten ist. Solche Risiken können durch Missbrauch, langanhaltenden Gebrauch, usw. verursacht werden.

Auch bei Einhaltung entsprechender Sicherheitsmaßnahmen sowie der Verwendung von Sicherheitsvorrichtungen lassen sich einige Restrisiken nicht vermeiden. Dazu gehören

- Verletzungen aufgrund der Berührung beweglicher Teile.
- Verletzungen aufgrund der Berührung heißer Teile.
- Verletzungen aufgrund des Wechsels von Zubehör.
- Verletzungen aufgrund lang anhaltender Nutzung des Geräts. Wenn Sie Geräte längere Zeit verwenden, legen Sie regelmäßige Pausen ein.

## DAS PRODUKT

### STANDARDAUSRÜSTUNG

- A Handgriff
- B Mobiler Dampfreiniger
- C Hauptkörper
- D Dampfkopf
- E Mikrofasertuch
- F Teppichgleiter
- G Dampfwischer/  
Kleidungsdämpfer
- H Kleine Scheuerbürste
- I Große Scheuerbürste
- J Eckdüse
- K Fugenaufsatz
- L Schleifdüse
- M Sprühdüse
- N Messbecher
- O Dampftuch
  
- Q Kegelförmige Bürste  
Für Heizkörper und Lamellen
- R Reinigungstuch für kegelförmige  
Bürste
- T Zubehörschlauch 1,4m

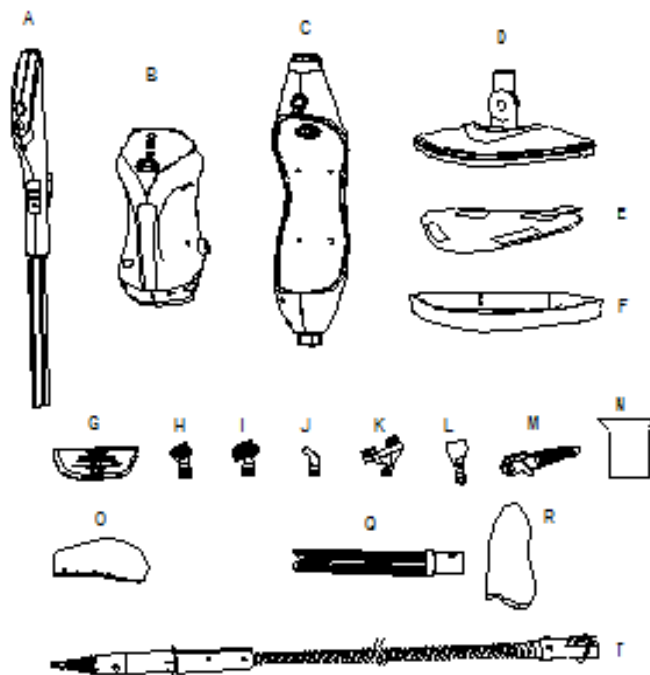

### KOMPONENTEN FÜR DIE MONTAGE DES PRODUKTS

- 1 Handgriff
- 2 Dampfgler Handgriff
- 3 Ein/Aus-Taste Handgriff
- 4 Signalübertragungssensor
- 5 Haken
- 6 Anzeigelampe Dampfzubehör
- 7 Schlauch
- 8 Entriegelungsknopf
- 9 Signalempfangssensor
- 10 Anzeigelampe am Hauptkörper für Dampfzubehör
- 11 Hauptkörper-Anzeigelampe
- 12 Ein/Aus-Taste Hauptkörper
- 13 Dampfgler am Hauptkörper
- 14 Wassertankkappe
- 15 Wassertank
- 16 Gehäuse des mobilen Dampfreinigers
- 17 Netzkabel
- 18 Dampfkeimspindel

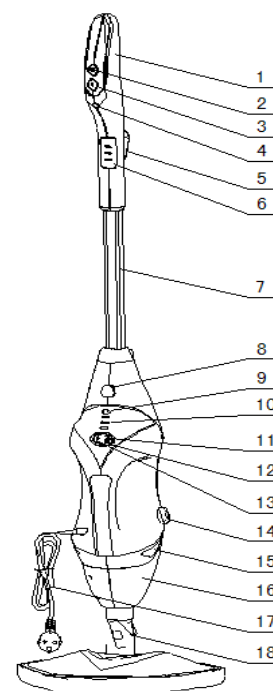

### GEBRAUCH

# GEBRAUCH

## FUNKTIONEN

- Kontinuierlicher Dampfausstoß (bis zu 5 Minuten kontinuierlicher Betrieb, durchschnittlicher Dampf) 18-32g/min
- Drei Dampfeinstellungen
- Dauer Dampfausstoß: 10-18 Minuten
- Rote und blaue Anzeigelampe, Anleitungen für Aufwärmung und Gebrauch
- Drucksicherung für einen konstanten Druck innerhalb des Heizelements
- Der Dampfkopf verfügt über einen großen Drehwinkel und ist somit für die Reinigung von Ecken und niedrig gelegenen Stellen geeignet.
- Dreieckiger und viereckiger Mopp-Kopfaufsatz
- Fernbedienung für die Steuerung des Hauptkörpers und der Dampfmodi. Die LED-Anzeigen des Dampfzubehörs leuchten gleichzeitig auf.

## INSTALLATION

**HINWEIS:** Alle Mopps wurden zu 100% werksseitig getestet, um die Produktleistung und Sicherheit zu gewährleisten. Wenn Sie Ihren neuen Dampfmopp zum ersten Mal installieren, können Wasserrückstände im Gerät vorhanden sein.

**!WARNUNG:** Vergewissern Sie sich vor der Durchführung nachfolgender Funktionen, dass das Gerät ausgeschaltet und vom Netz getrennt ist und dass das Gerät abgekühlt und kein bzw. nur sehr wenig Wasser im Gerät vorhanden ist.

### Griff befestigen:

- 1 Öffnen Sie die Batteriefachabdeckung an der Rückseite des Handgriffs, legen Sie 4x 1,5 V AAA-Batterien ein, und schließen Sie dann wieder die Batteriefachabdeckung.

**(Abb. 1)**

**Hinweis: Falls Sie das Gerät längere Zeit nicht verwenden werden, entnehmen Sie die Batterie.**

- 2 Schieben Sie das untere Ende des Griffschlauchs (A) in das obere Ende des Gehäuses (C), bis es einrastet. **(Abb. 2)**
- 3 Sichern Sie den installierten Handgriff und die Stange mit der großen Schraube (Schraubenzieher nicht enthalten). **(Abb. 2)**



Abb. 1

### Dampfkopf installieren:

- 1 Schieben Sie das untere Ende des Hauptkörpers (C) auf den Dampfkopf (D), bis die Dampfkopfspindel (18) einrastet.
- 2 Sie können den Dampfkopf (D) vom Hauptkörper (C) entfernen, indem Sie auf den hervorstehenden Knopf auf der Dampfkopfspindel (D) drücken.

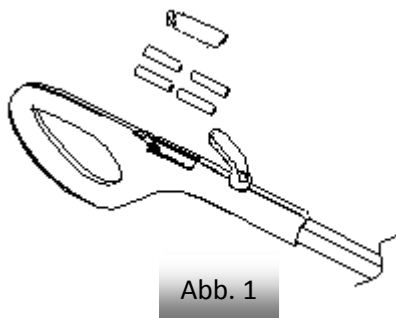

Abb. 2



Abb. 3

### Befestigung des mobilen Dampfreinigers (Abb. 4)

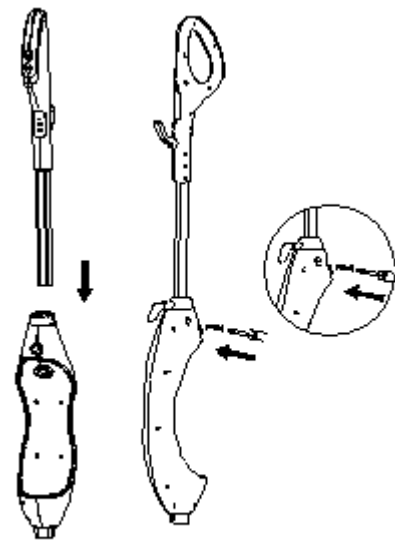
- 1 Drücken Sie den mobilen Dampfreiniger (B) fest in den Hauptkörper (C), bis er einrastet.

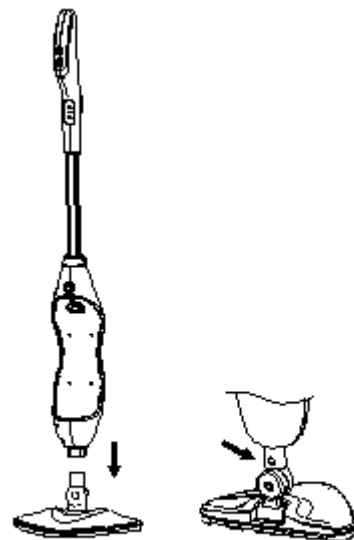

Abb. 4

### Reinigungstuch installieren:

- 1 An der Unterseite des Dampfkopfes (D) befinden sich Widerhaken. Positionieren Sie ein Mikrofaser-Reinigungstuch (F) ganz einfach am Dampfkopf, um beide Teile miteinander zu verbinden.
- 2 Treten Sie mit Ihrer Fußspitze fest auf die Freigabetaste des Reinigungstuches.

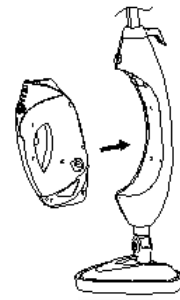

Abb. 5

### Teppichaufsatz installieren:

- 1 Drücken Sie das Mikrofaser-Reinigungstuch (H) mit dem Hauptkörper vertikal gegen den Teppichaufsatz (I), bis letzterer einrastet.
- 2 Treten Sie mit Ihrer Fußspitze fest auf die Freigabetaste des Reinigungstuches, um den Teppichaufsatz vom Dampfkopf zu lösen.

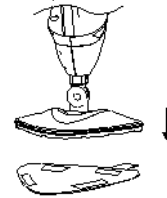

Abb. 6

## BEDIENUNG

- 1 Wassertank füllen
  - Drehen Sie die Kappe des Wassertanks entgegen dem Uhrzeigersinn, um sie vom Wassertank zu entfernen.
  - Verwenden Sie den Messbecher und gießen Sie Wasser in den Tank. Nicht überfüllen. Verschließen Sie dann den Wassertank wieder mit der Kappe.
- 2 Schließen Sie das Gerät an eine geerdete Steckdose an.
- 3 Die Anzeigelampe des Hauptkörpers blinkt. Drücken Sie die Ein/Aus-Taste (3) am Handgriff; die Anzeigelampe am Hauptkörper leuchtet dann rot und die Dampfzubehör-Anzeigelampe (6) am Handgriff und die Dampfzubehör-Anzeigelampe (10) am Hauptkörper leuchten auf. Nach 25 Sekunden leuchtet die Anzeigelampe am Hauptkörper blau. Das Gerät stößt Dampf aus. (Abb. 9)
- 4 Drücken Sie den Dampfregler (2) am Handgriff, um abhängig von dem zu reinigenden Gegenstand die Dampfmenge einzustellen.

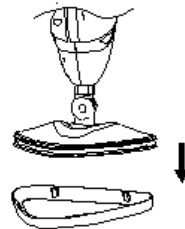

Abb. 9

Drücken Sie die EIN/AUS-Taste; der STAUB-Modus wird aktiviert. Die STAUB-Anzeige leuchtet auf. Im STAUB-Modus wird leichter Dampf zum Abstauben und mit schneller Trockenzeit erzeugt.

Drücken Sie einmal den Dampfbremsknopf, um den MOPP-Modus zu aktivieren. Die MOPP- und die STAUB-Anzeige leuchten gleichzeitig auf. Der MOPP-Modus ist für die normale, tägliche Dampfreinigung vorgesehen.

Drücken Sie zweimal den Dampfbremsknopf, um den SCHEUER-Modus zu aktivieren. Die MOPP-, die STAUB- und die SCHEUER-Anzeige leuchten gleichzeitig auf. Der SCHEUER-Modus ist für die Reinigung hartnäckiger Verschmutzungen vorgesehen und hinterlässt feuchte Böden.

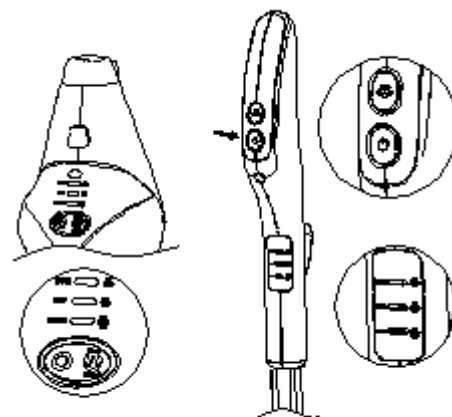
Drücken Sie dreimal den Dampfbremsknopf, um den neutralen Modus zu aktivieren: Die MOPP-, die STAUB- und die SCHEUER-Anzeige leuchten nicht auf und das Gerät beendet den Betrieb - neutraler Modus. Falls Sie innerhalb von 6 Minuten nicht den Betrieb fortsetzen, aktiviert das Gerät automatisch den Standby-Modus. Die Anzeigelampe des Hauptkörpers blinkt.

Hinweis: Um den Energieverbrauch während des Batteriebetriebs zu verringern, erlischt die Anzeige der Ein/Aus-Taste (3) am Handgriff (A) automatisch, falls Sie den Betrieb nicht innerhalb von 6 Minuten fortsetzen. Drücken Sie eine beliebige Taste auf dem Handgriff (A), um die Anzeigelampe wieder einzuschalten.

Hinweis: Wenn Sie das Gerät für die Reinigung von Böden verwenden, drücken Sie den Dampfbremsknopf (2) und die Ein/Aus-Taste (3) am Handgriff (A). Die Dampfzubehör-Anzeigelampe (6) am Griff und die Dampfzubehör-Anzeigelampe am Hauptkörper leuchten gleichzeitig auf. Falls Sie die Ein/Aus-Taste (12) am Hauptkörper und den Dampfbremsknopf am Hauptkörper drücken, leuchtet die Anzeigelampe am Handgriff nicht auf. Drücken Sie die Taste am Handgriff (A) erneut, um zum normalen Betrieb zurückzukehren.

5 Reinigen Sie den Boden mit einer Vorwärts- und Rückwärtsbewegung.

Drücken Sie nach der Reinigung auf die Taste EIN/AUS EINSTELLUNG, bis die rote Anzeigelampe blinkt und somit auf den Standby-Modus hinweist.

6 Wenn Sie das Gerät einschalten, blinken die roten Anzeigelampen und weisen somit auf die Aufwärmphase hin. Falls die Anzeigelampen nicht leuchten, informieren Sie sich bitte näher im Abschnitt „Fehlerdiagnose“.

**HINWEIS: Falls während der Aufwärmphase der Strom ausfällt oder sich das Gerät nach dem Aufwärmen ausschaltet, schalten Sie die Stromzufuhr wieder ein; je nach Dauer bis zum erneuten Einschalten wiederholt das Gerät die oben genannte Aufwärmphase.**

7 Der Dampfkopf verfügt über einen großen Drehwinkel. Während der normalen Reinigung können Sie Ecken und tiefer gelegene Stellen reinigen. (Abb. 10)



Abb. 10



8 Verwendung des mobilen Dampfreinigers:

- Drücken Sie auf die Freigabetaste (8) und ziehen Sie den mobilen Dampfreiniger (B) vom Hauptkörper (C) ab. (Abb. 11)
- Befestigen Sie zunächst die gerade Dampfdüse auf dem mobilen Dampfreiniger, bis sie einrastet (Abb. 12).
- Schließen Sie das Gerät an eine geerdete Steckdose an. Die Anzeigelampe am Hauptkörper blinkt.
- Drücken Sie die Ein/Aus-Taste (12) am Hauptkörper; die Anzeigelampe leuchtet rot. Nach 25 Sekunden leuchtet die Anzeigelampe blau. Wechseln Sie den Modus, indem Sie den DAMPFREGLER drücken und dann den STAUB-, MOPP- oder SCHEUER-Modus auswählen. Sie können den Modus wechseln, während der mobile Dampfreiniger im Standby-Modus oder in Betrieb ist. Drücken Sie den Dampfauslöser, um Dampf auszustößen. (Abb. 13)

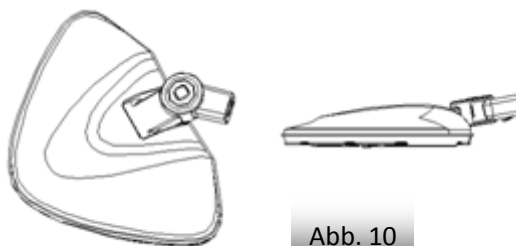
ACHTUNG: Drücken Sie nicht auf den Dampfauslöser, bevor die gerade Dampfdüse an der Hauptdüse des mobilen Dampfgeräts eingerastet ist.

- Entfernen Sie die gerade Dampfdüse, indem Sie die Freigabetaste gedrückt halten. Ziehen Sie dann den Zubehörschlauch am Griff heraus. (Abb. 14)

HINWEIS: Nach Loslassen der Dampftaste stößt der mobile Dampfreiniger möglicherweise noch einige Sekunden lang Dampf aus. Das ist normal und hört schließlich auf.



Abb. 12



Abb. 13

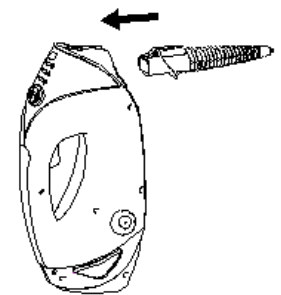

Abb. 14

9 Den abnehmbaren Dampfreiniger mit dem Zubehörschlauch verwenden

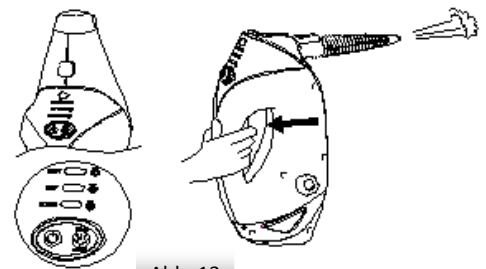
- Um den Zubehörschlauch zu verwenden, befestigen Sie zunächst den Zubehörschlauch an dem mobilen Dampfreiniger, bis er einrastet (Abb. 15).
- Wählen Sie das gewünschte Zubehör aus. Folgen Sie den Installationsanleitungen für das jeweilige Zubehörteil.
- Um den Zubehörschlauch zu entfernen, halten Sie die Freigabetaste gedrückt. Ziehen Sie dann den Zubehörschlauch am Griff heraus.



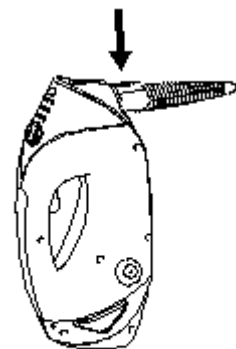



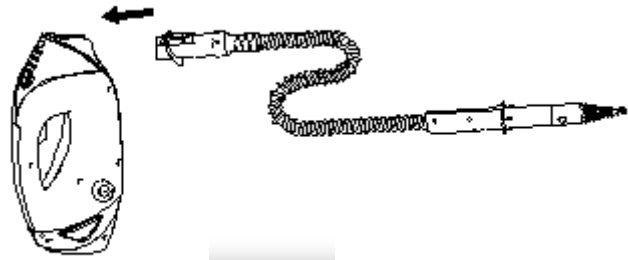

Abb. 15

**ACHTUNG: Drücken Sie während der Befestigung oder Abnahme des Zubehörschlauchs nicht auf den Dampfauslöser.**

**ACHTUNG: Verwenden Sie den Zubehörschlauch nicht ohne befestigtes Reinigungszubehör.**

**ZUBEHÖR DES MOBILEN DAMPFREINIGERS:**

<b>!ACHTUNG!</b>		
Bevor Sie elektrische Geräte reinigen, lesen und beachten Sie die Reinigungsanleitungen des jeweiligen Geräteherstellers.		
ZUBEHÖRE	ERFORDERLICHES ZUBEHÖR, DAS MIT DEM ADAPTERSTÜCK VERBUNDEN WERDEN MUSS	EMPFOHLENER GEBRAUCH
Dampfwischer/ Kleidungsdämpfer		Duschglastüren, Spiegel, Glas, zum Entfernen von Seifenrückständen und Schmutz. Kleidungsansatz zum Glätten von Kleidungsstücken, Vorhängen, Tischdecken, usw.
Kegelförmige Bürste für Heizkörper und Lamella		Sessel, Sofas, Kissen, Matratzen, Autoausstattungen, Jalousien, vertikale Wände, Gartenmöbel, Gartenpavillons, Sonnenschirme und Schaukelstühle, Heizkörper
Kleine und mittlere Scheuerbürste		Backöfen, Mikrowellen, Herdplatten, Duschen, Badewannen, Armaturen, Fliesen, Mörtelfugen, Spielzeug, Kühlschränke, usw.
Eckdüse		Herdplatten, Ecken um Armaturen, Fugen, Mikrowellen, Spülen, schwer zugängliche Stellen, usw.
Fugenaufsatz		Reinigung von Mörtelfugen - geschliffen oder ungeschliffen.
Schleifdüse		Entfernung von angebackenen Speiserückständen, Schmutz und Schmiere. Entfernung von Rückständen oder hartnäckigen Substanzen von Oberflächen wie Herdplatten und Backöfen
Sprühdüse		Lösen und Entfernen von kompakten Verschmutzungen in Ecken oder an engen Stellen
Dampftuch		Zum Glätten von Kleidungsstücken, Vorhängen, Tischdecken, usw.

Reinigungstuch für kegelförmige Bürste		Installieren Sie die kegelförmige Bürste zum Glätten von Kleidungsstücken, Vorhängen, Tischdecken, usw.
Mikrofasertuch		Für die allgemeine Reinigung von harten Böden und zum Auffrischen von Teppichen.

## REINIGUNG UND PFLEGE

**TRENNEN SIE DAS GERÄT VOR DER DURCHFÜHRUNG VON REINIGUNGSARBEITEN VOM NETZSTROM.**

Leeren Sie den Wassertank und reinigen Sie diesen nach jedem Gebrauch.

### **Entkalkung des Wassertanks:**

Um Kalkrückstände im Inneren des Wassertanks zu beseitigen, geben Sie ein oder zwei Esslöffel klaren Essig in den vollen Wassertank, verschließen Sie den Tank und schütteln Sie den Inhalt. DAMPFREINIGER NICHT EINSCHALTEN.

### **Vorgehensweise zum Entfernen von Kalkrückständen:**

Falls Ihr Gerät langsamer als sonst Dampf erzeugt oder die Erzeugung von Dampf beendet, ist es möglicherweise an der Zeit Kalkrückstände zu entfernen. Mit der Zeit können sich Kalkrückstände an den Metallteilen ablagern und dadurch die Leistung des Geräts beeinträchtigen.

Es ist erforderlich, Kalkrückstände regelmäßig zu entfernen. Tun Sie dies nach 25 bis 50 Nutzungen des vollen Wassertanks oder mindestens einmal pro Monat, insbesondere in Gegenden mit hartem Wasser.

Die Häufigkeit der Entkalkung ist abhängig vom Härtegrad Ihres Leitungswassers und davon, wie häufig Sie Ihren Mopp verwenden.

### **Verwendung einer Reinigungslösung:**

- 1 Bereiten Sie eine Lösung aus  $\frac{1}{3}$  klaren Essig und  $\frac{2}{3}$  Leitungswasser zu und geben Sie diese Lösung in den Wassertank.
- 2 Sichern und positionieren Sie das Gerät so, um zu gewährleisten, dass der austretende Dampf nicht auf Böden, Gegenstände oder Oberflächen in der näheren Umgebung gerichtet ist. Schließen Sie das Gerät an und schalten Sie es EIN, indem Sie die Betriebstaste drücken. Das Gerät erzeugt Dampf. Die Dampfeinheit verwendet das Essig-Wasser-Gemisch.
- 3 Wiederholen Sie die oben genannte Vorgehensweise so oft wie nötig, bis die normale Dampfmenge wieder erreicht ist.
- 4 Füllen und spülen Sie den Wassertank mit klarem Wasser aus.
- 5 Füllen Sie den Wassertank mit frischem Wasser, befestigen Sie ihn am Gerät und erzeugen Sie solange Dampf, bis der Tank wieder leer ist.

### **Reinigung der Mikrofasertücher:**

- 1 Maschinenwäsche, mit „warmer“ Einstellung. Verwenden Sie immer ein mildes Waschmittel.
- 2 Für optimale Ergebnisse flach ausbreiten und trocknen lassen.
- 3 **WICHTIG:** Lassen Sie den Dampfmopp vollständig abkühlen, bevor Sie ihn warten oder auf mögliche Probleme überprüfen.
- 4 **WICHTIG:** Verwenden Sie niemals Bleichmittel oder Weichspüler für die Reinigung der Mikrofasertücher.

**Lagerung:**

- 1 Schalten Sie den Dampfreiniger nach dem Gebrauch aus und trennen Sie den Netzstecker vom Netzstrom.
- 2 Nehmen Sie den Wassertank ab, entleeren Sie diesen und reinigen Sie die Oberfläche mit einem trockenen Lappen. Reinigen Sie die Geräte, bis sich der Dampfmopp abgekühlt hat.
- 3 Entfernen Sie das Reinigungstuch und waschen Sie es für den nächsten Gebrauch.
- 4 Lagern Sie das Gerät an einem geschützten, trockenen Ort. Bewahren Sie den Wassertrichter und den Messbecher für den weiteren Gebrauch auf.
- 5 Von Kindern fernhalten.

**ACHTUNG**

**Lassen Sie den Dampfreiniger während des Entkalkungsprozesses und/oder während des Betriebs nicht unbeaufsichtigt.**

**HINWEIS:**

Testen Sie das Gerät nach jedem Entkalkungsvorgang an einer isolierten Stelle, um sicherzustellen, dass keine Rückstände mehr im Gerät vorhanden sind.

Dieses Produkt enthält keine zu wartenden Teile. Versuchen Sie nicht, das Gerät eigenständig zu reparieren. Wartungsarbeiten, die außer der Reinigung auch die Demontage von Teilen erfordern, dürfen nur von einem qualifizierten Wartungstechniker durchgeführt werden.

**Lassen Sie ALLE Wartungsarbeiten nur von einem autorisierten Kundendienstmitarbeiter durchführen.**

**HINWEIS: Nehmen Sie den Wassertank nach der Reinigung aus dem Gerät und lassen Sie das Gerät noch eine Weile weiterlaufen, bis kein Dampf mehr erzeugt wird. Schalten Sie das Gerät erst dann aus. Lagern Sie das Produkt, wenn kein Wasser mehr in den Leitungen vorhanden ist.**

## FEHLERDIAGNOSE

FALLS PROBLEME AUFTRETEN SOLLTEN, INFORMIEREN SIE SICH IMMER ZUERST IM ABSCHNITT DER FEHLERDIAGNOSE.

**Lassen Sie alle Wartungsarbeiten nur von einem autorisierten Kundendienstmitarbeiter durchführen.**

**!WARNUNG!:** UM DIE GEFAHR VON VERLETZUNGEN ZU VERMEIDEN, TRENNEN SIE DAS GERÄT VOR DER DURCHFÜHRUNG VON WARTUNGSARBEITEN VOM NETZSTROM UND LASSEN SIE ES ABKÜHLEN.

PROBLEM	MÖGLICHE URSACHE	DENKBARE LÖSUNG
Weniger oder kein Dampf	Wassertank ist möglicherweise leer	Füllen Sie den Tank mit Wasser
	Dampfdüse blockiert	Reinigen Sie die Dampfdüse
	Keine Stromzufuhr	Vergewissern Sie sich, dass das Gerät mit der Stromversorgung verbunden ist
	Drücken Sie nicht auf die Betriebstaste	Drücken Sie die Betriebstaste
Gerät schaltet sich nicht ein	Sicherung durchgebrannt oder Trennschalter ausgelöst	Ersetzen Sie die Sicherung oder setzen Sie den Trennschalter zurück
	Netzkabel nicht angeschlossen	Schließen Sie das Netzkabel an die Stromversorgung an
	Interne Sicherung durchgebrannt	Kontaktieren Sie den Kundendienst

## ENTSORGUNG DES GERÄTS

1. Das Symbol der durchgekreuzten Mülltonne auf dem Produkt weist darauf hin, dass das Gerät unter die Anforderungen der Europäischen Richtlinie 2002/96/EC fällt.
2. Alle elektrischen und elektronischen Produkte müssen separat vom Haushaltsmüll über entsprechende Sammelstellen, die von der Regierung oder örtlichen Behörden eingerichtet wurden, entsorgt werden.
3. Durch die ordnungsgemäße Entsorgung Ihres Altgeräts tragen Sie dazu bei, negative Auswirkungen auf die Umwelt und Gesundheit zu vermeiden.
4. Nähere Informationen über die Entsorgung Ihres Geräts erhalten Sie auf Ihrer Stadtverwaltung, bei Ihrem örtlichen Entsorgungsunternehmen oder in dem Geschäft, in dem Sie das Produkt erworben haben.



## TECHNISCHE DATEN

- Nennspannung: 230V
- Nennfrequenz: 50Hz
- Ausgangsleistung: 1500W (+5%, -10%)
- Kapazität Wassertank: 320mL
- Wasserschutzklasse: IPX4
- Modellnummer: CSC632

### Montiss ist eine eingetragene Handelsmarke von:

Trebs BV  
Thermiekstraat 1a  
6361HB Nuth  
Die Niederlande  
[www.trebs.nl](http://www.trebs.nl)



## **GARANTIE**

Die Garantie für dieses Gerät gilt 24 Monate ab Kaufdatum und erstreckt sich auf die Wartung und den Ersatz von Teilen, vorausgesetzt Sie haben das Gerät vorschriftsmäßig und gemäß der Bedienungsanleitung verwendet. Diese Garantie schließt keine Gesetze aus, die im Land des Verkaufs im Bezug auf Garantieleistungen gelten.

Falls Sie Gewährleistungsansprüche im Rahmen dieser Garantie geltend machen, müssen Sie die Originalrechnung oder den Originalkaufbeleg mit deutlicher Kennzeichnung des Kaufdatums, des Händlers sowie der Produktbezeichnung und Modellnummer des Geräts einreichen. Bewahren Sie diese Unterlagen an einem sicheren Ort auf.

Dieses Gerät ist nur für den privaten Heimgebrauch vorgesehen. Schäden und/oder Fehlfunktionen aufgrund industrieller oder gewerblicher Nutzung sind von der Garantie ausgeschlossen.

### **Die Garantie für dieses Gerät erlischt, falls:**

- Die Originalrechnung oder der Originalkaufbeleg modifiziert oder unleserlich gemacht wurden;
- Die Modell- oder die Seriennummer auf dem Gerät modifiziert, entfernt, gelöscht oder unleserlich gemacht wurden;
- Reparaturen von nicht autorisierten Werkstätten oder nicht autorisierten Personen durchgeführt wurden;
- Schäden aufgrund externer Ursachen wie Feuer, Wasser, Transport, atmosphärischer Entladung sowie unzureichender oder unsachgemäßer Wartung verursacht wurden;
- Das Gerät in Ländern verwendet wurde, für die es nicht entwickelt, zugelassen, freigegeben und hergestellt wurde, und falls Defekte aufgrund solcher Modifikationen verursacht wurden;
- Das Gerät nicht gemäß den Vorschriften und Vorgaben in der mitgelieferten Bedienungsanleitung verwendet wurde.

Zubehör und Teile des Produkts unterliegen Verschleiß und fallen nicht unter die Garantie. Diese können Sie hier nachbestellen: [www.trebs.nl](http://www.trebs.nl)

**Falls Ihr Gerät unerwarteter Weise nicht richtig funktioniert oder Defekte aufweist, wenden Sie sich bitte an Ihren Händler. Um Unannehmlichkeiten zu vermeiden, lesen Sie die Bedienungsanleitung sorgfältig durch, bevor Sie sich an den Händler wenden.**

## Englisch

### SAFETY INSTRUCTIONS

**WARNING:** Read all safety warnings and all instructions. Failure to follow the warnings and instructions listed below may result in electric shock, fire and/or serious injury.

**Warning:** When using electrical appliances, basics safety precautions, including the following, should always be followed to reduce the risk of fire, electric shock, personal injury and material damage.

- Read all of this manual carefully before using the appliance.
  - The intended use is described in this manual. The use of any accessory or attachment or the performance of any operation with this appliance other than those recommended in this instruction manual may present a risk of personal injury.
  - Retain this manual for future reference.
  - Do not direct steam at people, animals, electrical appliances or electrical outlets.
  - Do not expose to rain.
  - Do not immerse the appliance in the water.
  - Do not leave the appliance unattended. Keep children away from the unit while in use.
  - Do not leave the appliance connected to an electrical outlet when not in use.
  - Never pull the power cord to disconnect the appliance from the socket. Keep the appliance cord away from heat, oil and sharp edges.
  - Do not handle the steam cleaner with wet hands.
  - Do not pull or carry by cord, use the cord as a handle, close the door on the cord, pull the cord around sharp corners or expose it to heated surfaces.
  - Do not use the appliance in an enclosed space filled with vapor given off by oil-base paint thinner, some moth-proofing substances, flammable dust, or other explosive or toxic vapors.
  - Do not use on leather, wax polished furniture or floors, synthetic fabrics, velvet or other delicate steam-sensitive materials.
  - Do not use on any unsealed hard floor surfaces. Additionally, on surfaces that have been treated with wax or some no-wax floors, the sheen may be removed by the heat and steam action. It is always recommended to test an isolated area of the surface to be cleaned before proceeding. We also recommend that you check the use and care instructions from the floor manufacturer.
  - Never put de-scaling, aromatic, alcoholic or detergent products into the steam mop, as this may damage it or make it unsafe for use.
  - If the circuit breaker activates while using the steam function, discontinue the product use immediately and contact the customer support center.(Beware of the risk of electrical shock.
  - The appliance emits very hot steam to sanitize the area of use. This means that the steam head and cleaning pads are getting very hot during use.
- ! **Caution:** Always wear suitable shoes when using your steam mop and when changing the accessories on your steam mop. Do not wear slippers or open footwear.
- The lid may become hot during use.
  - Care should be taken when using this appliance. DO NOT touch any parts which may become hot during use.
  - Do not use when the micro-fiber cleaning pads are not installed correct.
  - This appliance is not intended for use by persons (including children) with reduced physical,

sensory or mental capabilities, or lack of experience and knowledge, unless they have been given supervision or instruction concerning the use of the appliances by a person responsible for their safety.

- Children should be supervised to ensure that they do not play with the appliance.

It is important for you to read and understand this manual. The information it contains relates to protecting YOUR SAFETY and PREVENTING PROBLEMS. The symbols below are used to help you recognize this information.

! **DANGER:** Indicates an imminently hazardous situation which, if not avoided, will result in death or serious injury.

! **WARNING:** Indicates a potentially hazardous situation which, if not avoided, could result in death or serious injury.

! **CAUTION:** Indicates a potentially hazardous situation which, if not avoided, may result in minor or moderate injury.

**NOTICE:** Used without the safety alert symbol indicates a potentially hazardous situation which, if not avoided, may result in property damage.

**Residual risks:**

Additional residual risks may arise when using the tool which may not be included in the enclosed safety warnings. These risks can arise from misuse, prolonged use, etc.

Even with the application of the relevant safety regulations and the implementation of safety devices, certain residual risks can't be avoided. These include

- Injuries caused by touching any moving parts.
- Injuries caused by touching any hot parts.
- Injuries caused when changing any parts or accessories.
- Injuries caused by prolonged use of the appliance. When using any appliance for prolonged periods ensure you take regular breaks.

## THE PRODUCT

### STANDARD FEATURES

- A Handle
- B Handle held steam cleaner
- C Steam mop body
- D Steam head
- E Microfiber pad
- F Carpet Glider
- G Window squeegee
- H Small Scrub Brush
- I Big Scrub Brush
- J Angle Nozzle
- K Grout Cleaning Tool
- L Scraping Tool
- M Direct steam nozzle
- N Measuring cup
- O Garment Steamer Cloth
- Q Tapered brush
- R Tapered brush cloth
- T Accessory hose

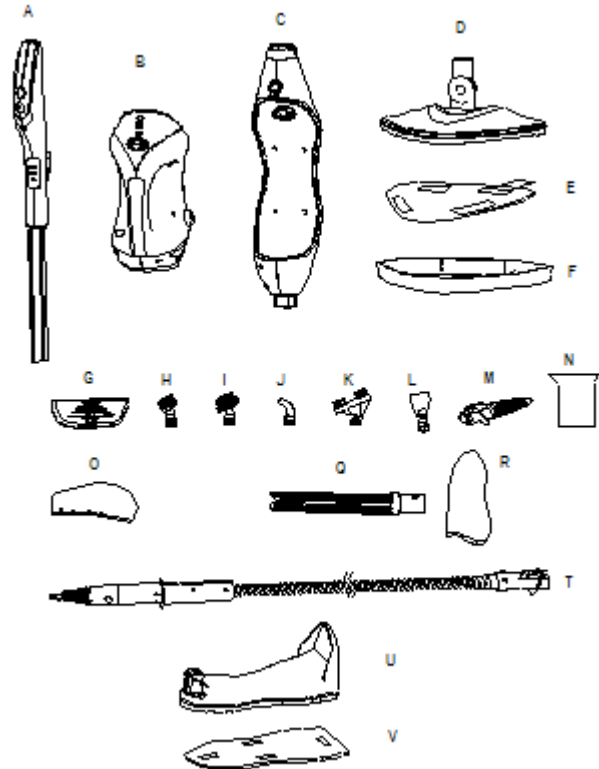

### PRODUCT COMPONENTS TO ASSEMBLY THE PRODUCT

- 1 Handle
- 2 Handle steam button
- 3 Handle on/off switch
- 4 Signal transmitting window
- 5 Hang up hook
- 6 Steam gear indicator light
- 7 Tube
- 8 Release button
- 9 Signal receiving window
- 10 Main body steam gear indicator light
- 11 Main body indicator light
- 12 Main body on/off switch
- 13 Main body steam button
- 14 Water tank cap
- 15 Water tank
- 16 Hand held steamer housing
- 17 Power cord
- 18 Steam head spindle

## THE USE

### FUNCTIONS

- Continuous steam output(up to 5 minutes continuously working, the steam averaged) 18-32g / min
- Three adjustable steam
- Steam output time: 10-18 minutes
- Red and blue light, warm-up and work instructions
- Pressure relief protection, keeping the pressure in the heating unit constant
- The steam head has a big rotary angle, can clean corners and low space
- Triangle and square mop head for your choose
- Remote control handle, can control the main body and steam mode. Steam gears LED light shows at the same time.

### ASSEMBLY

**NOTE:** Each steam mop is 100% tested in the factory to ensure product performance and safety. When assembling your new steam mop for the first time you may notice water residue inside of the unit.

**!WARNING:** Before attempting any of the following operations, make sure that the appliance is switched off and unplugged and that the appliance is cold and contains minimal or no water.

**Attaching the handle:**

- 1 Open the battery cover in the back part of handle, put in 4\*3AAA, 1.5v battery, close the battery cover. **(fig.1)**  
**Notice: Long time no use, please take out the battery.**
- 2 Slide the bottom end of the handle tube (A) into the top end of the Handheld Steamer Housing (C) until it clicks into place. **(fig.2)**
- 3 Secure the assembled handle and pole by using the large screw (screwdriver not included). **(fig.2)**

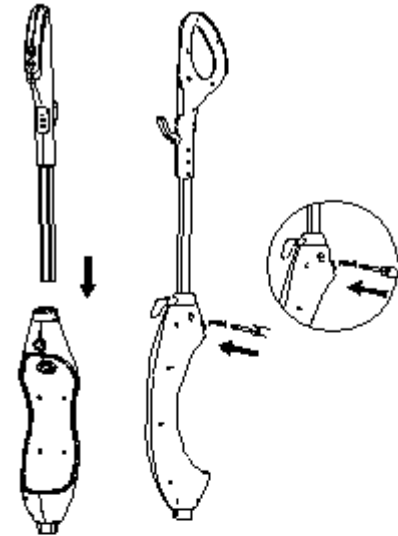
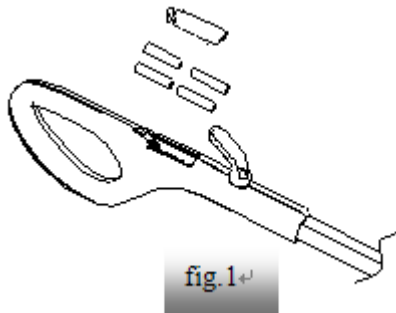

**Attaching the steam head:**

- 1 Slide the bottom end of steam mop body (C) onto the steam head (D) until steam head spindle (18) clicks into place.
- 2 The Steam head (D) can be removed from the steam mop body (C) by pressing salient point on the Steam head (D) spindle.

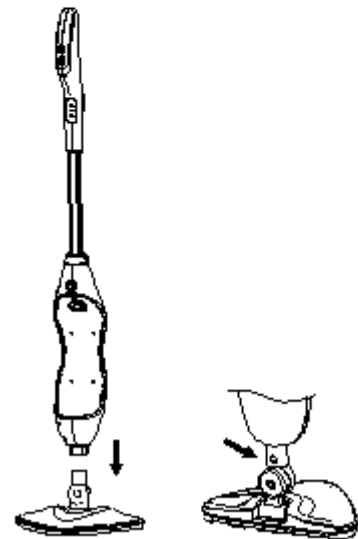

#### Attaching the hand held steam cleaner (fig. 4)

- 1 Push the hand held steam cleaner (B) firmly into the steam mop body (C) until it clicks into place.

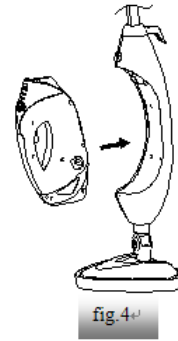

#### Attaching a cleaning pad:

- 1 Because of barb design at the bottom of steam head (D), just place a micro-fiber cleaning pad (F) to the steam head, they can bond hard.
- 2 Place the front of your shoe onto the cleaning pad removal tab and press down firmly.

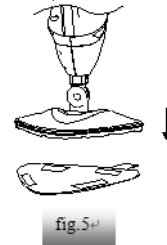

#### Attaching Carpet Gilder:

- 1 Press the micro-fiber cleaning pad (H) with the main body to carpet gilder (I) by vertical pressure, until it clicks into place.
- 2 Place the front of your shoe onto the cleaning pad removal tab and press down firmly, the carpet gilder will remove the steam head.

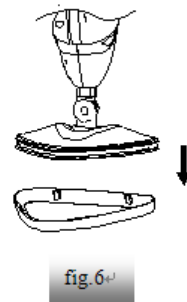

### OPERATION

#### 1 Filling the water tank

- Turn the water tank cap counter clockwise and remove from the tank.(fig.7)
- Use the filling flask and pour water into the tank. Do not overfill. Replace the cap on the water tank. (fig.8)

#### 2 Plug in the appliance to a grounded outlet.

3 The main body indicator light will be flash, press the handle on/off switch (3), main body indicator light will glow red, steam gear indicator light (6) on the handle and main body steam gear indicator light (10) will bright. After 25 seconds, the main body indicator light will change blue. Steam will be release. (fig.9)

4 Press handle steam button (2), the user can adjust steam volume according to different objects.

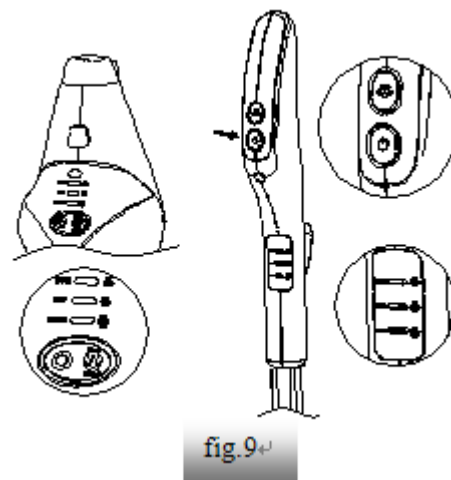

Press ON/OFF switch, enter DUST setting at the same time, DUST indicator light will be bright, DUST setting is light steam for a quick dusting and best dry time.

Press steam button one time enter MOP mode; MOP and DUST indicator light will be bright at the same time. The MOP setting is for normal, everyday steam cleaning.

Press steam button two times enter SCRUB mode; all MOP, DUST, SCRUB indicator light will be

bright, SCRUB setting is for heavy cleaning and will leave floors damp.

Press steam button three times enter neutral mode: MOP,DUST,SCRUB indicator light will not be bright, product stop working - Neutral mod; if you are not proceed the functional operation within 6 minutes, the product will be switch into standby mode automatically. main body indicator light will flash ) .

Notice: In order to reduce the power consumption of the battery, handle on/off switch (3) on the handle (A) , light will be put out automatically if you don't operate within 6 minutes. Press any key on the handle (A), it can wake up indicator light. .

Notice: When use the product to clean the floor, press steam button (2) and on/off switch (3) on the handle (A). The handle steam gear indicator light (6) and main body steam gear indicator light will bright at the same time. If press main body on/off switch (12) and main body steam button , the indicator light on the handle will not bright at the same time. Press key again on the handle (A), back to normal.

5 Clean your floors with a forward and backward motion.

When you are done, press the ON/OFF SETTING button until the red light flashing as in standby mode.

6 When switch the appliance on, the red indicator lights will flash, it indicate preheating. If the lights does not illuminate, please check the "troubleshooting" section for more details.

**NOTICE: If power failure in the middle of the warm-up or power-off after the warm-up is complete, turn the power supply on again, according to the interval of the power is turned on again, the product may repeat the above warm-up operation.**

7 When normal cleaning, the steam head has a big rotary angle, can clean corners and also can clean low spaces. (fig. 10)

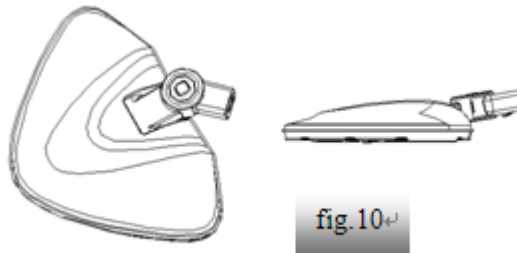



## 8 Using as a steam cleaner in hand:

- Push the release button (8) down and pull the hand held steam cleaner (B) away from the steam mop body (C). (fig.11)
- First attach the Direct Steam Nozzle onto the Hand Held Steam Cleaner until it clicks into place.(fig.12)

Plug in the appliance to a grounded outlet. The main body indicator light will flash.

Press the main body on/off switch (12), the indicator light will glow red, after 25 seconds, indicator light will change blue. To change modes press the STEAM CONTROL button to selected either DUST, MOP or SCRUB mode. You can change the steam mode while the hand held steam cleaner is in standby or in use. Hold down the steam trigger to start steaming. (fig.13)

CAUTION: Do not press the steam trigger until the Direct Steam Nozzle is snapped into the main nozzle of your Hand Held Steam Cleaner.

- To remove the Direct Steam Nozzle, press and hold down the Release Buttons. Then slide out the Accessory Hose using the grip. (fig.14)

NOTE: The Hand Held Steam Cleaner may continue to emit steam for a few seconds after the trigger is released. This is normal, and the steaming will eventually come to a stop.

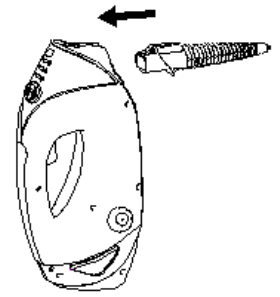

fig.12

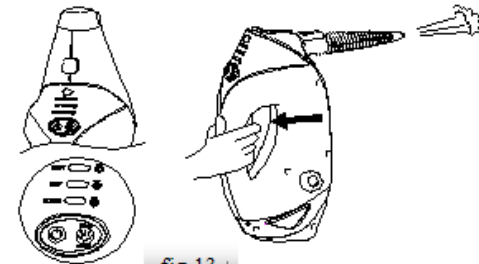
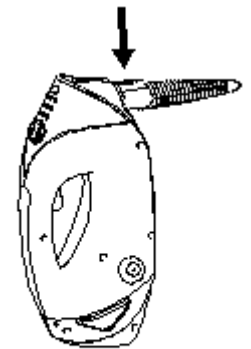

fig.13



## 9 Using Your Removable Hand Held Steam Cleaner with Accessory Hose

- To use the Accessory Hose, First attach the Accessory Hose to the Hand Held Steam Cleaner until it clicks into place.(fig.15)
- Select the desired cleaning tool for use. Follow the cleaning tool sub-assembly instructions for the selected tool.

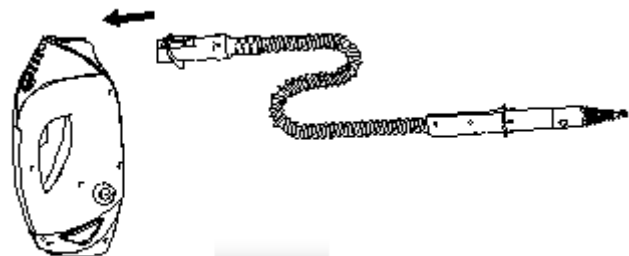







fig.15



- To remove the Accessory Hose, press and hold down the Release Buttons. Then slide out the Accessory Hose using the grip.

**CAUTION: Do not press the steam trigger while attaching or removing the Accessory Hose.**

**CAUTION: Do not use the Accessory Hose without cleaning tools attached.**

**ACCESSORIES HAND HELD STEAM CLEANER:**

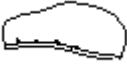
<b>!CAUTION!</b>		
Before cleaning any electrical appliance, check and follow appliance manufacture's cleaning guidelines.		
ACCESSORY	REQUIRED ACCESSORIES THAT MUST BE CONNECTED TO THE ACCESSORY ADAPTOR	SUGGESTD USE
Window Squeegee/Garment Steaming Tool		Shower glass doors, mirrors, glass, removing soap scum and grime. Garment tool for taking wrinkles out of garments, teaming draperies, tablecloths and more.
Tapered brush		Armchairs, Sofas, cushions, mattresses, car interiors, blinds, vertical walls, garden furniture, gazebos, garden umbrellas and rocking chairs
Small and Medium Scrub brushes		Oven, microwaves, stove tops, showers, bathtubs, faucet fixtures, tiles, grout, toys, refrigerators, etc.
Angle Nozzle		Stove tops, around faucet edges, grout, microwaves, sinks, hard to reach areas, etc.
Grout cleaning Tool		Cleaning all grout lines, sanded or non-sanded.
Scraping Tool		Scraping baked on food, grime, and grease. Removing residue or other difficult substances from surfaces, such as stove tops and ovens

Direct Steam Nozzle		loosen and dislodge compact dirt found in corners or tight places
Garment Steamer Cloth		For use when steaming garments, draperies, tablecloths, etc.
Tapered brush cloth		Set in tapered brush, For use when steaming garments, draperies, tablecloths, etc.
Microfiber Pad		For general cleaning of hard floors and refreshing carpets.

## **CLEANING AND MAINTENANCE**

### **BE SURE THAT THE UNIT IS DISCONNECTED FROM THE POWER OUTLET WHEN PERFORMING CLEANING**

Drain the remaining water into the tank and clean the tank after every use.

#### **How to decalcify the Water Tank interior:**

To clean calcium deposits that build up inside the water tank , add one or two tablespoons of white vinegar to a full water tank, close it and then shake the content. **DO NOT TURN THE STEAMER ON.**

#### **Cleaning procedure to remove lime scale:**

If your steam mop begins to produce steam more slowly than usual or stops producing steam , you may need to remove lime scale. Lime scale can develop over time on the metal parts and greatly affect mop performance.

It is necessary to remove lime scale on regular basis every 25-50 times you use a full tank of water or at least once a month, especially in areas with hard water.

The frequency of lime scale removal depends upon the hardness of you tap water and how often you use the steam mop.

#### **By using cleaning solution:**

- 1 Prepare a solution of  $\frac{1}{3}$  white vinegar and  $\frac{2}{3}$  tap water and add to the water tank.
- 2 Secure and position the unit to ensure steam released is aimed away from the floor or surrounding objects and surface. Plug the unit and turn it ON by pressing the power switch and allow the unit to produce. The steam unit will use the vinegar/water.
- 3 Repeat the above procedure as many times as necessary unit a normal steam flow rate is achieved.
- 4 Fill the water tank with fresh water and rinse out.
- 5 Fill the water tank with fresh water, attach to the unit and release steam through the system unit until the water tank is empty.

#### **Cleaning microfiber pads:**

- 1 Machine washable on "warm" setting. Always use a mild detergent.
- 2 For best care results ,lay flat to dry.
- 3 **IMPORTANT:** Allow the steamer to fully cool down before performing any maintenance or troubleshooting checks.
- 4 **IMPORTANT:** Never use bleach or fabric softener when washing the microfiber cleaning pad.

**Storage:**

- 1 After the steamer is used, turn power off and then unplug the power cord.
- 2 Take out the water tank and empty the residual water in the tank and clean the external surface with a dry cloth. Until the steam mop cools down, clean the appliances.
- 3 Remove the cleaning pad and wash it so that it will be ready for next use.
- 4 Store the product in a protected, dry area. Keep the water funnel and measuring cup for future use.
- 5 Keep out of reach of children.

**WARNING****Don't leave the steamer unattended during the lime scale removal process and/or while in use****NOTICE:**

Perform a test cleaning on a suitable isolated area after each lime scale removal to ensure that there is no debris left in the system.

This product contains no serviceable parts. Do not try to repair it yourself. Any servicing that requires disassembly other than cleaning must be performed by a qualified appliance repair technician.

**ALL servicing should be done by an authorized service representative.**

**NOTICE: After cleaning, take out the water tank before cut off the power, and then let the product work for a while, until there is no steam. It can make pipe without water, good to store.**

**TROUBLESHOOTING**

USE TROUBLESHOOTING GUIDE AS A FIRST STEP TO RESOLVE ANY PROBLEMS YOU MAY BE EXPERIENCING.

**All servicing should be done by an authorized service representative.**

**!WARNING!: TO REDUCE THE RISK OF PERSONAL INJURY, UNPLUG THE STEAMER BEFORE SERVICING AND ALLOW TO COOL**

PROBLEM	POSSIBLE REASON	POSSIBLE SOLUTION
Reduced steam or no steam	Water tank may be empty	Fill water into the water tank
	Steam nozzle may be blocked	Clean steam nozzle
	There is no power to the unit	Make sure unit is plugged in
	Didn't press power button	Press power button
Unit will not turn on	Blown fuse or breaker	Replace fuse or reset breaker in home
	Power cord not plugged in	Plug cord into a working circuit
	Internal fuse is blown	Contact with customer service

## DISPOSAL OF YOUR OLD APPLIANCE

1. When this crossed-out wheeled bin symbol is attached to a product it means the product is covered by the European Directive 2002/96/EC.
2. All electrical and electronic products should be disposed of separately from the municipal waste stream via designated collection facilities appointed by the government or the local authorities.
3. The correct disposal of your old appliance will help prevent potential negative consequences for the environment and human health.
4. For more detailed information about disposal of your appliance, please contact your city office, waste disposal service or the shop where you purchased the product.



## TECHNICAL DETAILS

- Rated voltage: 230V
- Rated frequency: 50Hz
- Output power: 1500W (+5%,-10%)
- water tank capacity: 320mL
- Waterproof level: IPX4
- Model number: CSC632

### **Montiss is a registered brand name of:**

Trebs BV  
Thermiekstraat 1a  
6361HB Nuth  
The Netherlands  
[www.trebs.nl](http://www.trebs.nl)

## **GUARANTEE**

This guarantee covers your device for a period of 24 months from the date of purchase for service and replacement of parts, on the condition that you have used the device correctly as described in the user manual. This guarantee does not exclude national legislation that may exist in the country of purchase in regards to warranty regulations.

When you make a claim under this guarantee, you must submit the original invoice or receipt with clear mention of the date of purchase, name of retailer and the description and model number of the device. You are advised to keep these documents in a safe place.

This device is intended for domestic use only. Damage and/or malfunctions as the result of industrial or commercial use are excluded from the warranty.

### **The guarantee for this device expires if:**

- The original invoice or receipt has in one way or another been changed or made illegible;
- The model or serial number on the device has been changed, removed, deleted or made illegible;
- Repairs have been executed by unauthorized repair workshops or persons who are not authorized to do so;
- The damage is the result of an external cause, such as fire damage, water damage, transport damage, atmospheric discharges, insufficient or improper maintenance;
- The device has been operated in another country than for which originally designed, approved, released and produced, as well as defects occurred as the result of such modifications;
- The device has not been used according to the guidelines and directions in the user manual supplied with the device.

Accessories and parts of the product that are susceptible to wear and tear are not included in this guarantee. Should you wish to reorder these, please visit [www.trebs.nl](http://www.trebs.nl)

**In the unlikely event your device is not functioning well or shows any defect, please contact your retailer. To avoid any inconvenience, we advise you to read the user manual carefully before contacting them.**



## PRÉCAUTIONS D'EMPLOI

**AVERTISSEMENT** : Lisez toutes les avertissements en matière de sécurité et toutes les instructions. Tout manquement à suivre les avertissements et les instructions ci-dessous peut entraîner une décharge électrique, un incendie et/ou des blessures graves.

**Avertissement** : Lorsque des appareils électriques sont utilisés, les précautions de sécurité de base, y compris celles qui suivent, doivent toujours être observées pour réduire les risques d'incendie, d'électrocution, de blessures et de dommages matériels.

- Lisez ce manuel attentivement avant d'utiliser l'appareil.
- L'utilisation prévue est décrite dans ce manuel. L'utilisation de tout accessoire ou équipement annexe avec cet appareil ou toute manipulation de celui-ci autre que celle recommandée dans ce mode d'emploi peut présenter un risque de dommages corporels.
- Conservez ce manuel pour référence future.
- Ne dirigez pas la vapeur vers des personnes, animaux, appareils électriques ou prises électriques.
- N'exposez pas à la pluie.
- Ne plongez pas l'appareil dans l'eau.
- Ne laissez pas l'appareil sans surveillance. Gardez les enfants à l'écart lorsque l'appareil est utilisé.
- Ne laissez pas l'appareil branché à une prise électrique lorsqu'il n'est pas utilisé.
- Ne tirez jamais sur le cordon d'alimentation pour débrancher l'appareil de la prise. Gardez le cordon de l'appareil à l'abri de la chaleur, de l'huile et des arêtes vives.
- Ne manipulez pas le nettoyeur à vapeur avec les mains mouillées.
- Ne le tirez pas ou ne le transportez pas en utilisant le cordon, n'utilisez pas le cordon comme une anse, ne fermez pas la porte sur le cordon, ne tirez pas sur le cordon à proximité d'angles vifs ou ne l'exposez pas à des surfaces chauffées.
- N'utilisez pas l'appareil dans un espace fermé rempli de vapeur dégagée par les diluants pour peinture à base d'huile, de certaines substances antimites, de poussières inflammables, ou d'autres vapeurs explosives ou toxiques.
- N'utilisez pas sur du cuir, des meubles ou des planchers cirés, des tissus synthétiques, du velours ou d'autres matériaux délicats sensibles à la vapeur.
- N'utilisez pas sur des surfaces dures poreuses. Par ailleurs, sur les surfaces qui ont été traitées avec de la cire ou les planchers non cirés, le lustre peut être éliminé par l'action de la chaleur et de la vapeur. Il est toujours recommandé de tester une zone isolée de la surface à nettoyer, avant de poursuivre. Nous vous recommandons également de vérifier l'utilisation et les instructions d'entretien du fabricant de planchers.
- Ne mettez jamais de produits détartrants, aromatiques, alcooliques ou détergents dans le balai à vapeur, car cela pourrait l'endommager ou le rendre impropre à l'utilisation.
- Si le disjoncteur se déclenche pendant l'utilisation de la fonction vapeur, cessez d'utiliser l'appareil immédiatement, et contactez le centre d'assistance à la clientèle. (Attention au risque de décharge électrique.)
- L'appareil produit de la vapeur très chaude pour désinfecter la zone d'utilisation. Cela signifie que le diffuseur et les tampons nettoyeurs deviennent très chauds pendant l'utilisation.

**! Mise en garde :** Portez des chaussures appropriées lorsque vous utilisez votre balai à vapeur ou lorsque vous changez ses accessoires. Ne portez pas de pantoufles ou de chaussures ouvertes.

- Le couvercle peut devenir chaud pendant l'utilisation.
- Vous devez prendre des précautions en utilisant cet appareil. NE TOUCHEZ AUCUNE pièce qui peut devenir chaude pendant l'utilisation.
- Ne vous en servez pas lorsque les tampons de nettoyage en microfibres ne sont pas installés correctement.
- Cet appareil n'est pas destiné à être utilisé par des personnes (y compris les enfants) ayant des capacités physiques, sensorielles ou mentales réduites, ou manquant d'expérience et de connaissances, à moins qu'elles ne soient supervisées ou aient reçues des instructions concernant son utilisation par une personne responsable de leur sécurité.
- Les enfants doivent être surveillés afin de s'assurer qu'ils ne jouent pas avec l'appareil.

Il est important que vous lisiez et compreniez ce manuel. Les informations qui y sont contenues concernent VOTRE SÉCURITÉ et LA PRÉVENTION DE PROBLÈMES. Les symboles ci-dessous sont utilisés pour vous aider à reconnaître ces informations.

**! DANGER :** Indique une situation extrêmement dangereuse qui, si elle n'est pas évitée, entraînera la mort ou des blessures graves.

**! AVERTISSEMENT :** Indique une situation potentiellement dangereuse qui, si elle n'est pas évitée, pourrait entraîner la mort ou des blessures graves.

**! ATTENTION :** Indique une situation potentiellement dangereuse qui, si elle n'est pas évitée, peut entraîner des blessures légères ou de gravité modérée.

**REMARQUE :** Utilisé sans symbole d'avertissement de sécurité, cela indique une situation potentiellement dangereuse qui, si elle n'est pas évitée, peut entraîner des dommages matériels.

**Risques résiduels :**

D'autres risques résiduels, qui pourraient ne pas être inclus dans les consignes de sécurité jointes, peuvent survenir lors de l'utilisation de l'outil. Ces risques découlent d'une utilisation prolongée ou inadéquate.

Même avec l'application des normes de sécurité pertinentes et la mise en œuvre de dispositifs de sécurité, certains risques résiduels ne peuvent pas être évités. Notamment

- Les blessures causées en touchant une pièce mobile quelconque.
- Les blessures causées en touchant une pièce chaude quelconque.
- Les blessures causées lors du changement de pièces ou d'accessoires.
- Les blessures causées par l'utilisation prolongée de l'appareil. Lorsque vous utilisez un appareil pendant de longues périodes de temps, assurez-vous de prendre des pauses régulières.

## PRODUIT

### CARACTÉRISTIQUES STANDARD

- A Poignée
- B Nettoyeur à vapeur avec poignée
- C Corps du balai à vapeur
- D Diffuseur
- E Chiffons en microfibre
- F Élément coulissant
- G Raclette à vapeur / vaporisateur pour des vêtements
- H Petite brosse à récurer
- I Grande brosse à récurer
- J Buse d'angle
- K Outil pour le nettoyage du ciment
- L Tête décapante
- M Buse à vapeur directe
- N Dosette
- O Tissus à vapeur
- P Base de brosse à vitres
- Q Brosse conique pour radiateurs et lamelles
- R Chiffon de brosse conique
- T Tuyau de 1,4m

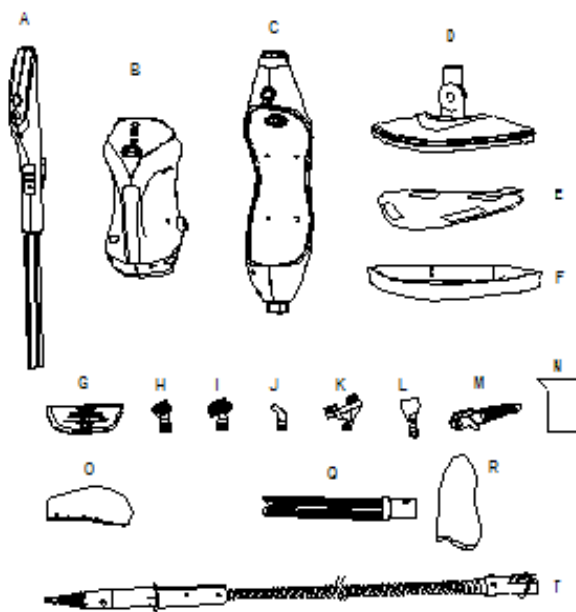

### PIÈCES DU PRODUIT SERVANT À SON ASSEMBLAGE

- 1 Poignée
- 2 Touche vapeur de la poignée
- 3 Interrupteur marche/arrêt de la poignée
- 4 Fenêtre de transmission de signal
- 5 Crochet pour suspendre
- 6 Voyant de l'appareil à vapeur
- 7 Tube
- 8 Touche de déblocage
- 9 Fenêtre de réception de signal
- 10 Voyant de l'appareil à vapeur du corps principal
- 11 Voyant du corps principal
- 12 Interrupteur marche/arrêt du corps principal
- 13 Touche vapeur du corps principal
- 14 Bouchon du réservoir d'eau
- 15 Réservoir d'eau
- 16 Boîtier du vaporisateur manuel
- 17 Cordon d'alimentation
- 18 Broche du diffuseur

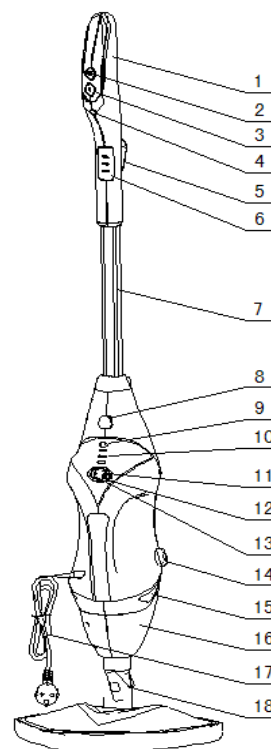

## UTILISATION

### FONCTIONS

- Production de vapeur en continu (vapeur moyenne pour au plus 5 minutes de travail en continu) 18 à 32 g/min
- Trois niveaux de vapeur réglables
- Durée de la production de vapeur : 10-18 minutes
- Voyant rouge et bleu : instructions relatives au préchauffage et au fonctionnement
- Protection contre la surpression : maintien d'une pression constante dans l'unité de chauffage
- Le diffuseur dispose d'un grand angle de rotation qui lui permet de nettoyer les coins ainsi que les espaces confinés.
- Tête de balai triangulaire et carrée au choix
- La télécommande manuelle permet de contrôler le corps principal et le mode de vaporisation. Les voyants de l'appareil à vapeur s'allument en même temps.

### MONTAGE

**REMARQUE :** Chaque balai à vapeur est entièrement testé en usine pour garantir la performance et la sécurité des produits. En assemblant votre nouveau balai à vapeur pour la première fois, il se peut que vous remarquiez des traces d'eau à l'intérieur de l'appareil.

**! AVERTISSEMENT :** Avant de tenter l'une des manipulations suivantes, assurez-vous que l'appareil est éteint et débranché et qu'il est froid et ne contient que peu ou pas d'eau.

### Fixation de la poignée :

- 1 Ouvrez le couvercle du compartiment à piles à l'arrière de la poignée, mettez 4 piles 3AAA de 1,5 V, puis refermez le couvercle du compartiment. **(fig.1)**

**Remarque : En cas de non-utilisation prolongée, veuillez enlever la batterie.**

- 2 Faites glisser l'extrémité inférieure du tube de poignée (A) dans l'extrémité supérieure du boîtier du vaporiseur manuel (C) jusqu'à ce qu'un déclic se produise. **(fig.2)**
- 3 Fixez la poignée assemblée et le tube à l'aide de la grande vis (tournevis non inclus). **(fig.2)**

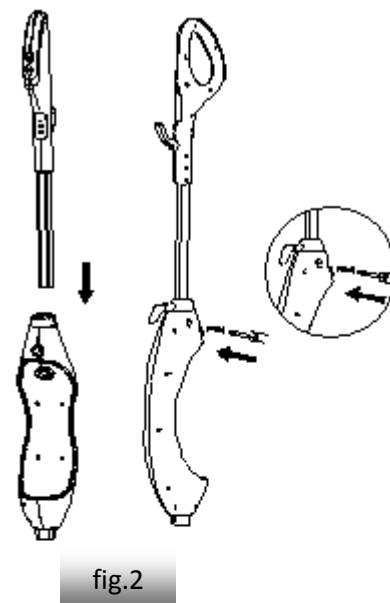
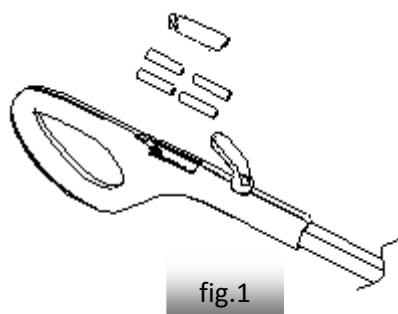

### Fixation du diffuseur :

- 1 Faites glisser l'extrémité inférieure du corps du balai à vapeur (C) dans le diffuseur (D) jusqu'à ce que la broche (18) de ce dernier se mette en place avec un déclic.
- 2 Le diffuseur (D) peut être retiré du corps principal (C) en appuyant sur le point saillant situé sur sa broche.

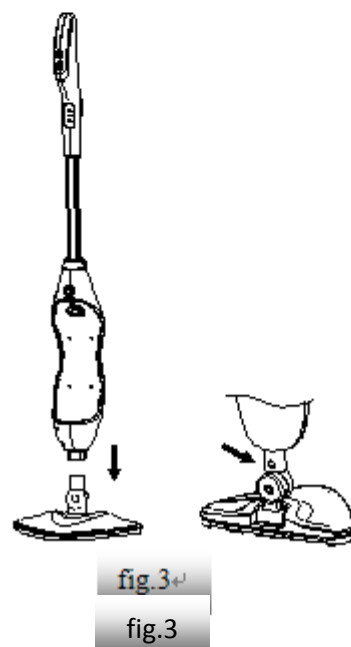

#### Fixation du nettoyeur à vapeur portatif (fig. 4)

- 1 Poussez fermement le nettoyeur à vapeur portatif (B) dans le corps du balai à vapeur (C) jusqu'à ce qu'un déclic se produise.

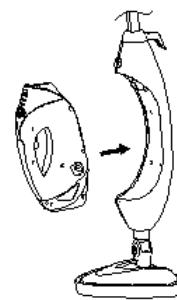

fig.4

#### Fixation d'un tampon de nettoyage :

- 1 En raison de la conception de l'ardillon au-dessous du diffuseur (D), il suffit d'y placer un tampon de nettoyage (F) en microfibre, pour qu'elle y adhère fortement.
- 2 Placez l'avant de la chaussure sur la languette de retrait du tampon de nettoyage et appuyez fermement.

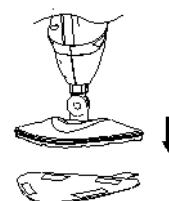

fig.5

#### Fixation de l'élément coulissant :

- 1 Appliquez une pression verticale sur l'élément coulissant (I) avec le tampon de nettoyage en microfibre (H) monté sur le corps principal, jusqu'à ce qu'il se mette en place avec un déclic.
- 2 Placez l'avant de votre chaussure sur la languette de retrait du tampon de nettoyage et appuyez fermement vers le bas, l'élément coulissant sortira alors du diffuseur.

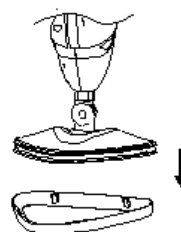

fig.6

#### UTILISATION

- 1 Remplissage du réservoir d'eau
  - Tournez le capuchon du réservoir d'eau dans le sens horaire et retirez-le du réservoir.
  - Utilisez la mesurette et versez l'eau dans le réservoir. Ne le remplissez pas trop. Remplacez le capuchon sur le réservoir d'eau.
- 2 Branchez l'appareil à une prise de terre.
- 3 Le voyant du corps principal clignote, appuyez sur l'interrupteur marche/arrêt (3) de la poignée, le voyant du corps principal devient rouge, le voyant de l'appareil à vapeur (6) sur la poignée et le voyant de l'appareil à vapeur du corps principal (10) s'allument. Après 25 secondes, le voyant du corps principal devient bleu. La vapeur est libérée. (fig.9)
- 4 Appuyez sur la touche vapeur de la poignée (2), l'utilisateur peut ajuster le volume de la vapeur en fonction des objets.

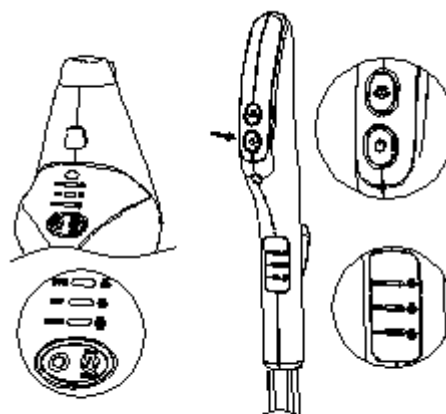

fig.9

Appuyez sur l'interrupteur MARCHE/ARRÊT, réglez sur DÉPOUSSIÉRAGE en même temps, le voyant DÉPOUSSIÉRAGE s'allume, le réglage DÉPOUSSIÉRAGE produit une vapeur légère pour un dépoussiérage rapide et un temps de séchage plus rapide.

Appuyez une fois sur la touche vapeur pour entrer dans le mode BALAYAGE ; les voyants BALAYAGE et DÉPOUSSIÉRAGE s'allument en même temps. Le réglage BALAYAGE est pour le nettoyage à la vapeur normal de tous les jours.

Appuyez deux fois sur la touche vapeur pour entrer en mode RÉCURAGE ; les voyants BALAYAGE, DÉPOUSSIÉRAGE, RÉCURAGE s'allument tous en même temps, le réglage RÉCURAGE est pour le nettoyage en profondeur et laissera les sols humides.

Appuyez trois fois sur la touche vapeur pour entrer en mode neutre : Les voyants BALAYAGE, DÉPOUSSIÉRAGE, RÉCURAGE ne s'allument pas, l'appareil s'arrête de fonctionner - Mode neutre : si vous ne faites pas fonctionner dans les 6 minutes, le produit passe automatiquement en mode veille, et le voyant du corps principal clignote.

Remarque : Afin de réduire la consommation d'énergie de la batterie, utilisez l'interrupteur marche/arrêt (3) sur la poignée (A), la lumière s'éteindra automatiquement si vous ne faites rien pendant 6 minutes. Appuyez sur n'importe quelle touche de la poignée (A), pour que le voyant s'allume.

Remarque : Quand vous utilisez l'appareil pour nettoyer le sol, appuyez sur la touche vapeur (2) et sur l'interrupteur marche/arrêt (3) de la poignée (A). Le voyant de l'appareil à vapeur sur la poignée (6) et le voyant de l'appareil à vapeur du corps principal s'allument en même temps. Si vous appuyez sur l'interrupteur marche/arrêt (12) du corps principal et sur la touche vapeur du corps principal, le voyant de la poignée ne s'allume pas en même temps. Appuyez de nouveau sur la touche de la poignée (A), pour revenir à la normale.

5 Nettoyez vos sols avec un mouvement allant de l'avant vers l'arrière.

Lorsque vous avez terminé, appuyez sur la touche de RÉGLAGE MARCHE/ARRÊT jusqu'à ce que la lumière rouge clignote comme en mode veille.

6 Lorsque vous allumez l'appareil, le voyant rouge clignote, il indique le préchauffage. Si les voyants ne s'allument pas, veuillez consulter la section « dépannage » pour plus de détails.

**REMARQUE : Si une panne de courant se produit pendant le préchauffage ou que vous éteignez l'appareil avant qu'il ne se termine, rallumez-le. En fonction de l'intervalle de temps passé avant qu'il se rallume, il se peut que l'appareil répète le cycle de préchauffage ci-dessus.**

7 Pendant un nettoyage normal, le diffuseur dispose d'un grand angle de rotation qui lui permet de nettoyer les coins ainsi que les espaces confinés. (fig. 10)

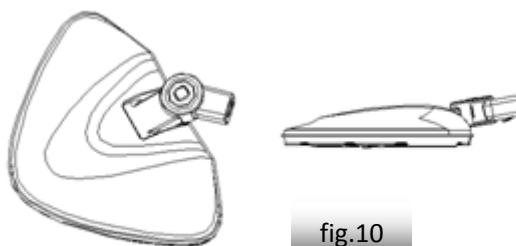

fig.10

## 8 Utilisation comme nettoyeur à vapeur portatif :

- Enfoncez la touche de déblocage (8) vers le bas et éloignez le nettoyeur à vapeur portatif (B) du corps du balai à vapeur (C). (fig.11)
- Fixez d'abord la buse à vapeur directe sur le nettoyeur à vapeur portatif jusqu'à ce qu'il se mette en place avec un déclic. (fig.12)
- Branchez l'appareil à une prise de terre. Le voyant du corps principal clignote.
- Appuyez sur l'interrupteur marche/arrêt (12) du corps principal, le voyant devient rouge, puis au bout de 25 secondes, il devient bleu. Pour changer de mode, appuyez sur la touche de COMMANDE DE LA VAPEUR pour sélectionner le mode DÉPOUSSIÉRAGE, BALAYAGE ou RÉCURAGE. Vous pouvez changer le mode de la vapeur pendant que le nettoyeur à vapeur portatif est en veille ou en cours d'utilisation. Maintenez enfoncé le déclencheur de vapeur pour commencer le nettoyage à la vapeur. (fig.13)

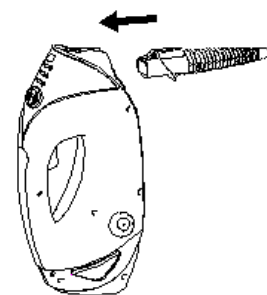

fig.12

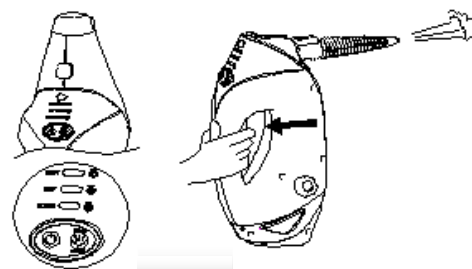

fig.13

ATTENTION : N'appuyez pas sur le déclencheur de vapeur jusqu'à ce que la buse à vapeur directe soit enclenchée dans la buse principale de votre nettoyeur à vapeur portatif.

- Pour retirer la buse à vapeur directe, maintenez enfoncées les touches de déblocage. Faites glisser ensuite le tuyau en utilisant le manche. (fig.14)
- REMARQUE : Le nettoyeur à vapeur portatif peut continuer à produire de la vapeur pendant quelques secondes après que le déclencheur est relâché. Ce comportement est normal, et la production de vapeur finit par s'arrêter.

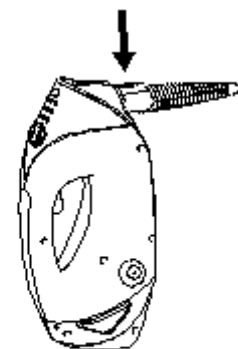

fig.14

## 9 Utilisation de votre nettoyeur à vapeur portable amovible avec le tuyau

- Pour utiliser le tuyau, fixez-le d'abord au nettoyeur à vapeur portatif jusqu'à ce qu'il se mette en place avec un déclic. (fig.15)
- Sélectionnez l'outil de nettoyage que vous souhaitez utiliser. Suivez les instructions d'assemblage de l'outil de nettoyage sélectionné.
- Pour retirer le tuyau, maintenez enfoncées les touches de déblocage. Faites glisser ensuite le tuyau en utilisant le manche.

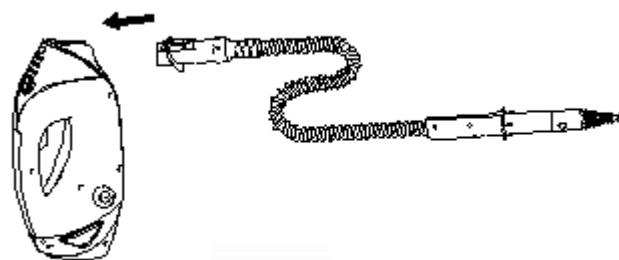







fig.15



**ATTENTION : N'appuyez pas sur le déclencheur de vapeur lorsque vous fixez ou enlevez le tuyau.**

**ATTENTION : N'utilisez pas le tuyau sans outil de nettoyage qui y soit fixé.**

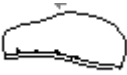

## ACCESSOIRES DU NETTOYEUR À VAPEUR PORTATIF :

<b>! ATTENTION !</b>		
Avant de nettoyer un appareil électrique, consultez et suivez les consignes de nettoyage du fabricant de l'appareil.		
ACCESSOIRES	ACCESSOIRES INDISPENSABLES DEVANT ÊTRE RACCORDÉS À L'ADAPTATEUR POUR ACCESSOIRE	UTILISATION CONSEILLÉE
Raclette à vapeur / vaporisateur pour des vêtements		Portes vitrées de douche, miroirs, verre, enlèvement de résidus de savon et de saletés. Défroisseur pour enlever les plis des vêtements, passage à la vapeur des rideaux, des nappes et plus.
Brosse conique pour radiateurs, lamelles		Fauteuils, canapés, coussins, matelas, intérieurs de voitures, stores, parois verticales, meubles de jardin, gazebos, parasols de jardin et berceuses, radiateurs, lamelles
Petites et moyennes brosses de récurage		Four, micro-ondes, plaques de cuisson, douches, baignoires, accessoires de robinetterie, carrelage, ciment, jouets, réfrigérateurs, etc.
Buse d'angle		Plaques de cuisson, autour des bords de robinet, ciment, micro-ondes, éviers, zones difficiles à atteindre, etc.
Outil pour le nettoyage du ciment		Nettoyage de toutes les lignes de joint, poncées ou non poncées.
Tête décapante		Grattage de nourriture, de saleté ou de graisse cuite. Enlèvement des résidus ou autres substances difficiles à nettoyer des surfaces, entre autres, de plaques de cuisson et

		de fours.
Buse à vapeur directe		Pour détacher et déloger la saleté compacte trouvée dans les coins ou les endroits difficiles d'accès
Tissus à vapeur		À utiliser pour le passage à la vapeur des vêtements, rideaux, nappes, etc.
Chiffon de brosse conique		À utiliser pour le passage à la vapeur des vêtements, rideaux, nappes, etc., lorsque placé dans la brosse conique.
Chiffons en microfibre		Pour le nettoyage général des sols durs et le rafraîchissement des moquettes.

## NETTOYAGE ET ENTRETIEN

### ASSUREZ-VOUS QUE L'APPAREIL EST DÉBRANCHÉ DE LA PRISE DE COURANT PENDANT SON NETTOYAGE

Videz l'eau restant dans le réservoir et nettoyez celui-ci après chaque utilisation.

#### Comment détartrer l'intérieur du réservoir d'eau :

Pour enlever les dépôts de calcium qui s'accumulent à l'intérieur du réservoir d'eau, ajoutez-y une ou deux cuillères à soupe de vinaigre blanc, fermez-le et secouez le contenu. N'ALLUMEZ PAS L'APPAREIL À VAPEUR.

#### Procédure de nettoyage pour enlever le tartre :

Si votre balai à vapeur commence à produire de la vapeur plus lentement que d'habitude ou cesse de produire de la vapeur d'eau, il se peut que vous ayez à enlever le tartre. Le tartre peut se développer au fil du temps sur les parties métalliques et affecter considérablement la performance du balai.

Il est nécessaire d'enlever le tartre régulièrement toutes les 25 à 50 fois que vous utilisez un réservoir plein d'eau ou au moins une fois par mois, en particulier dans les régions où l'eau est calcaire.

La fréquence d'enlèvement de tartre dépend de la dureté de l'eau du robinet et de la fréquence à laquelle vous utilisez le balai à vapeur.

#### En utilisant une solution de nettoyage :

- 1 Préparez une solution contenant  $\frac{1}{3}$  de vinaigre blanc et  $\frac{2}{3}$  d'eau du robinet et versez-la dans le réservoir d'eau.
- 2 Fixez l'appareil en le positionnant de manière à assurer que la vapeur soit libérée loin du sol, ou des objets environnants et des surfaces. Branchez l'appareil et allumez-le en appuyant sur l'interrupteur et laissez-lui le temps de produire de la vapeur. L'appareil à vapeur utilisera le mélange vinaigre/eau.
- 3 Répétez la procédure ci-dessus autant de fois que nécessaire jusqu'à atteindre un débit normal de vapeur.
- 4 Remplissez le réservoir d'eau avec de l'eau fraîche et rincez.
- 5 Remplissez le réservoir d'eau avec de l'eau fraîche, fixez-le à l'appareil et libérez la vapeur à travers l'unité du système jusqu'à ce que le réservoir d'eau soit vide.

#### Nettoyage des tampons en microfibres :

- 1 Ils sont lavables en machine sur le réglage « chaud ». Utilisez toujours un détergent doux.
- 2 Pour obtenir les meilleurs résultats, séchez-les à plat.
- 3 **Important :** Laissez l'appareil à vapeur se refroidir complètement avant de procéder à l'entretien ou aux vérifications relatives au dépannage.
- 4 **Important :** N'utilisez jamais d'eau de Javel ou d'adoucissant pour laver les tampons de nettoyage en microfibres.

**Rangement :**

- 1 Quand vous avez terminé d'utiliser l'appareil à vapeur, éteignez-la et débranchez le cordon d'alimentation.
- 2 Enlevez le réservoir d'eau et videz l'eau résiduelle contenue dans le réservoir et nettoyez la surface extérieure avec un chiffon sec. Pendant que le balai vapeur se refroidit, nettoyez les accessoires.
- 3 Retirez le tampon de nettoyage et lavez-le pour qu'il soit prêt pour la prochaine utilisation.
- 4 Rangez l'appareil au sec dans une zone protégée. Gardez l'entonnoir d'eau et la mesurette pour la prochaine utilisation.
- 5 Gardez l'appareil hors de portée des enfants.

**AVERTISSEMENT**

**Ne laissez pas l'appareil à vapeur sans surveillance pendant le processus d'élimination du tartre et/ou lorsqu'elle est en cours d'utilisation**

**REMARQUE :**

Effectuez un nettoyage de test dans un endroit isolé convenable chaque fois que vous avez enlevé le tartre pour vous assurer qu'il ne reste aucun résidu dans le système.

Ce produit ne comporte aucune pièce susceptible d'être réparée. N'essayez pas de réparer vous-même. Tout entretien autre que le nettoyage qui nécessite le démontage doit être effectué par un technicien qualifié pour la réparation des appareils.

**TOUTES les réparations doivent être effectuées par un représentant du service autorisé.**

**REMARQUE : Après le nettoyage, enlevez le réservoir d'eau avant de couper l'alimentation, puis laissez le produit fonctionner pendant un certain temps, jusqu'à ce qu'il n'y a plus de vapeur. Une fois qu'il n'y a plus d'eau dans les tuyaux, vous pouvez le ranger.**

## DÉPANNAGE

UTILISEZ LE GUIDE DE DÉPANNAGE COMME PREMIERS RECOURS POUR RÉSOUDRE TOUT PROBLÈME QUE VOUS POURRIEZ RENCONTRER.

**Toutes les réparations doivent être effectuées par un représentant du service autorisé.**

**! AVERTISSEMENT ! : POUR RÉDUIRE LE RISQUE DE BLESSURES, DÉBRANCHEZ L'APPAREIL À VAPEUR ET LAISSEZ-LE SE REFROIDIR AVANT TOUTE RÉPARATION**

PROBLÈME	CAUSE POSSIBLE	SOLUTION POSSIBLE
Peu ou pas de vapeur	Le réservoir d'eau peut être vide	Versez de l'eau dans le réservoir
	La buse à vapeur peut être bouchée	Nettoyez la buse à vapeur
	L'appareil n'est pas sous tension	Assurez-vous que l'appareil est branché
	Vous n'avez pas appuyé sur le sur la touche d'alimentation	Appuyez sur le bouton d'alimentation
L'appareil ne s'allume pas	Fusible grillé ou disjoncteur déclenché	Remplacez le fusible ou réenclenchez le disjoncteur de la maison
	Cordon d'alimentation non branché	Branchez le cordon dans un circuit qui fonctionne
	Fusible interne grillé	Contactez le service à la clientèle

## ÉLIMINATION DE VOTRE ANCIEN APPAREIL

1. Lorsque le symbole de poubelle sur roues barrée est présent sur un produit, cela signifie que le produit est couvert par la directive européenne 2002/96/CE.
2. Tous les produits électriques et électroniques doivent être jetés séparément du flux des déchets municipaux par l'intermédiaire d'installations de ramassage désignées par le gouvernement ou les autorités locales.
3. L'élimination correcte de votre ancien appareil aidera à prévenir les effets négatifs potentiels sur l'environnement et la santé humaine.
4. Pour des informations plus détaillées sur l'élimination de votre appareil, veuillez contacter votre mairie, le service d'élimination des déchets ou le magasin où vous l'avez acheté.



## DÉTAILS TECHNIQUES

- Tension nominale : 230 V
- Fréquence nominale : 50Hz
- Sortie d'alimentation : 1500W (+5 % -10 %)
- Capacité du réservoir d'eau : 320 mL
- Niveau d'étanchéité : IPX4
- Numéro du modèle : CSC632

**Montiss est un nom de marque déposée de :**

Trebs BV  
Thermiekstraat 1a  
6361HB Nuth  
Pays-Bas  
[www.trebs.nl](http://www.trebs.nl)

## **GARANTIE**

Cette garantie couvre votre appareil pendant une période de 24 mois à compter de la date d'achat pour les réparations et les remplacements de pièces, à condition que vous ayez utilisé l'appareil correctement comme décrit dans le mode d'emploi. Cette garantie n'exclut pas toute législation nationale qui pourrait exister dans le pays d'achat en ce qui concerne les conditions de garantie.

Lorsque vous faites une réclamation en vertu de cette garantie, vous devez présenter la facture ou le reçu original avec mention claire de la date d'achat, du nom du détaillant, de la description et du numéro de modèle de l'appareil. Il est conseillé de conserver ces documents dans un endroit sûr.

Cet appareil est uniquement destiné à un usage domestique. Les dommages et/ou dysfonctionnements résultant d'un usage industriel ou commercial sont exclus de la garantie.

### **La garantie de cet appareil expire si :**

- La facture ou le reçu original a d'une manière ou d'une autre été modifié ou rendu illisible ;
- Le modèle ou le numéro de série de l'appareil a été modifié, enlevé, effacé ou rendu illisible ;
- Les réparations ont été effectuées par des personnes ou des ateliers de réparation non autorisés à le faire ;
- Une cause extérieure a occasionné le dommage, comme le feu, l'eau, le transport, les rejets atmosphériques, un entretien insuffisant ou inadéquat ;
- L'appareil a été utilisé dans un autre pays que celui pour lequel il a été initialement conçu, approuvé, lancé et produit, ou que des pannes se sont produites à la suite de ces modifications ;
- L'appareil n'a pas été utilisé conformément aux directives et aux instructions du mode d'emploi l'accompagnant.

Les accessoires et pièces de l'appareil qui sont sensibles à l'usure et à la déchirure ne sont pas inclus dans cette garantie. Si vous souhaitez les commander à nouveau, veuillez visiter [www.trebs.nl](http://www.trebs.nl)

**Dans le cas improbable où votre appareil ne fonctionnerait pas bien ou exhiberait un défaut, veuillez contacter votre concessionnaire. Pour éviter tout désagrément, nous vous conseillons de lire attentivement le mode d'emploi avant de le contacter.**