

Lenco

Model: LS-470

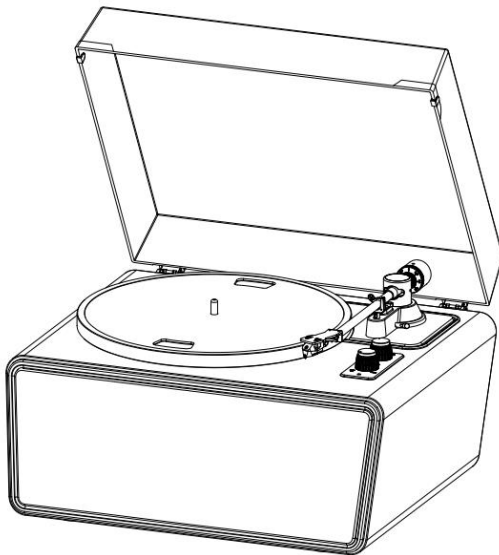

User manual - Turntable with 4 speakers built-in and Bluetooth reception

Handleiding - Platenspeler met 4 ingebouwde speakers en Bluetooth ontvangst

Bedienungsanleitung – Plattenspieler mit 4 eingebauten Lautsprechern und Bluetooth-Empfang

Manuel d'utilisation - Tourne-disque équipé de 4 enceintes intégrées et une réception Bluetooth

Manual de usuario - Tocadiscos con 4 altavoces integrados y recepción Bluetooth

Manuale d'uso - Giradischi con 4 altoparlanti integrati e ricezione Bluetooth

Brugervejledning – Pladespiller med 4 indbyggede højttalere og Bluetooth-mottagelse

Bruksanvisning – skivspelare med fyra inbyggda högtalare och Bluetooth-mottagning

Руководство по эксплуатации - Проигрыватель с 4 встроенными динамиками и Bluetooth

Index

English	3
Nederlands	35
Deutsch.....	69
Français.....	105
Español	140
Italiano.....	173
Dansk/Norsk	206
Svenska	238
Русский.....	270

CAUTION:

Usage of controls or adjustments or performance of procedures other than those specified herein may result in hazardous radiation exposure.

PRECAUTIONS BEFORE USE

KEEP THESE INSTRUCTIONS IN MIND:

1. Do not cover or block any ventilation openings. When placing the device on a shelf, leave 5 cm (2") free space around the whole device.
2. Install in accordance with the supplied user manual.
3. Keep the device away from heat sources such as radiators, heaters, stoves, candles and other heat-generating products or naked flame. The device can only be used in moderate climates. Extremely cold or warm environments should be avoided. Working temperature between 0° and 35°C.
4. Avoid using the device near strong magnetic fields.
5. Electrostatic discharge can disturb normal usage of this device. If so, simply reset and restart the device following the instruction manual. During file transmission, please handle with care and operate in a static-free environment.
6. Warning! Never insert an object into the product through the vents or openings. High voltage flows through the product and inserting an object can cause electric shock and/or short circuit internal parts. For the same reason, do not spill water or liquid on the product.
7. Do not use in wet or moist areas such as bathrooms, steamy kitchens or near swimming pools.
8. The device shall not be exposed to dripping or splashing and make sure that no objects filled with liquids, such as vases, are placed on or near the apparatus.

9. Do not use this device when condensation may occur. When the unit is used in a warm wet room with damp, water droplets or condensation may occur inside the unit and the unit may not function properly; let the unit stand in power OFF for 1 or 2 hours before turning on the power: the unit should be dry before getting any power.
10. Although this device is manufactured with the utmost care and checked several times before leaving the factory, it is still possible that problems may occur, as with all electrical appliances. If you notice smoke, an excessive build-up of heat or any other unexpected phenomena, you should disconnect the plug from the main power socket immediately.
11. This device must operate on a power source as specified on the specification label. If you are not sure of the type of power supply used in your home, consult your dealer or local power company.
12. Keep away from animals. Some animals enjoy biting on power cords.
13. To clean the device, use a soft dry cloth. Do not use solvents or petrol based fluids.
To remove severe stains, you may use a damp cloth with dilute detergent.
14. The supplier is not responsible for damage or lost data caused by malfunction, misuse, modification of the device or battery replacement.
15. Do not interrupt the connection when the device is formatting or transferring files. Otherwise, data may be corrupted or lost.
16. If the unit has USB playback function, the USB memory stick should be plugged into the unit directly. Don't use an USB extension cable because it can cause interference resulting in failing of data.
17. The rating label has been marked on the bottom or back panel of the device.
18. This device is not intended for use by people (including children) with physical, sensory or mental disabilities, or a lack of

experience and knowledge, unless they're under supervision or have received instructions about the correct use of the device by the person who is responsible for their safety.

19. This product is intended for non professional use only and not for commercial or industrial use.
20. Make sure the unit is adjusted to a stable position. Damage caused by using this product in an unstable position vibrations or shocks or by failure to follow any other warning or precaution contained within this user manual will not be covered by warranty.
21. Never remove the casing of this device.
22. Never place this device on other electrical equipment.
23. Do not allow children access to plastic bags.
24. Only use attachments/accessories specified by the manufacturer.
25. Refer all servicing to qualified service personnel. Servicing is required when the device has been damaged in any way, such as the power supply cord or the plug, when liquid has been spilled or objects have fallen into the device, when the device has been exposed to rain or moisture, does not operate normally, or has been dropped.
26. Long exposure to loud sounds from personal music players may lead to temporary or permanent hearing loss.
27. If the product is delivered with power cable or AC power adaptor:
 - If any trouble occur, disconnect the AC power cord and refer servicing to qualified personnel.
 - Don't step on or pinch the power adaptor. Be very careful, particularly near the plugs and the cable's exit point. Do not place heavy items on the power adaptor, which may damage it. Keep the entire device out of children's reach! When playing with the power cable, they can seriously injure themselves.
 - Unplug this device during lightning storms or when unused for a long period.

- The socket outlet must be installed near the equipment and must be easily accessible.
 - Do not overload ac outlets or extension cords. Overloading can cause fire or electric shock.
 - Devices with class 1 construction should be connected to a main socket outlet with a protective earthed connection.
 - Devices with class 2 construction do not require a earthed connection.
 - Always hold the plug when pulling it out of the main supply socket. Do not pull the power cord. This can cause a short circuit.
 - Do not use a damaged power cord or plug or a loose outlet. Doing so may result in fire or electric shock.
28. If the product contains or is delivered with a remote control containing coin/cell batteries:
- Warning:
- “Do not ingest battery, Chemical Burn Hazard” or equivalent working.
 - [The remote control supplied with] This product contains a coin/button cell battery. If the battery is swallowed, it can cause severe internal burns in just 2 hours and can lead to death.
 - Keep new and used batteries away from children.
 - If the battery compartment does not close securely, stop using the product and keep it away from children.
 - If you think batteries might have been swallowed or placed inside any part of the body, seek immediate medical attention.
29. Caution about the use of Batteries:
- Danger of explosion if battery is incorrectly replaced. Replace only with the same or equivalent type.
 - Battery cannot be subjected to high or low extreme temperatures, low air pressure at high altitude during use, storage or transportation.

- Replacement of a battery with an incorrect type that can result in an explosion or the leakage of flammable liquid or gas.
- Disposal of a battery into fire or a hot oven, or mechanically crushing or cutting of a battery, that can result in an explosion.
- Leaving a battery in an extremely high temperature surrounding environment that can result in an explosion or that leakage of flammable liquid or gas.
- A battery subjected to extremely low air pressure that may result in an explosion or the leakage of flammable liquid or gas.
- Attention should be drawn to the environmental aspects of battery disposal.

INSTALLATION

- Unpack all parts and remove protective material.
- Do not connect the unit to the mains before checking the mains voltage and before all other connections have been made.

*** Those instruction are related only to products using power cable or AC power adaptor.**

Product Description

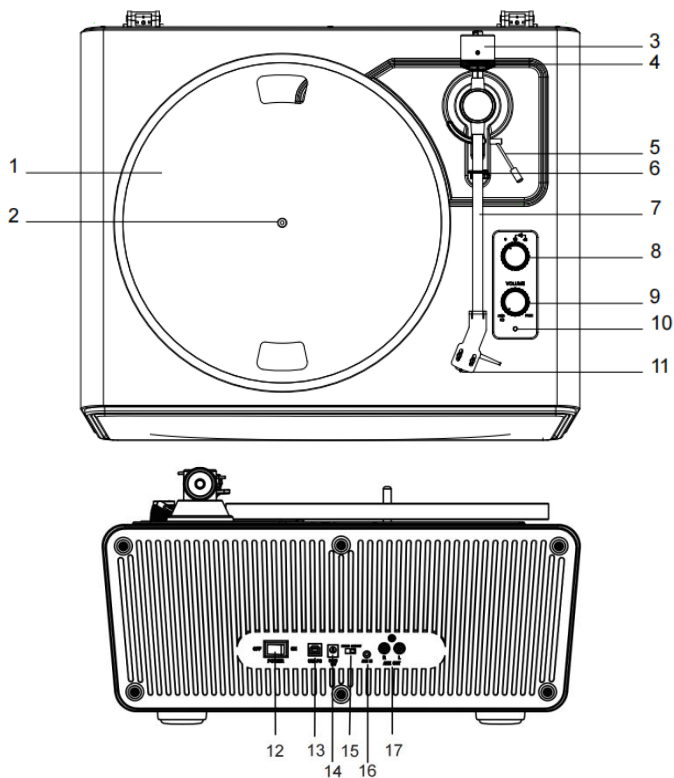

- | | |
|------------------------|------------------------------|
| 1. Turntable Platter | 10. Indicator |
| 2. Turntable Spindle | 11. Cartridge |
| 3. Counterweight | 12. Power Switch |
| 4. Tracking Force Dial | 13. USB-PC Jack |
| 5. Tonearm Lift Lever | 14. Power Jack |
| 6. Tonearm Clip | 15. Phono & AUX OUT Switch |
| 7. Tonearm | 16. AUX IN Jack |
| 8. Function Knob | 17. RCA Jacks of Phono & AUX |
| 9. Power& Volume Knob | OUT |

Included Items

Before installing the turntable, check the package contents to ensure all parts below are included and free of visible damage. Please retain the original packaging materials for exchange or return purposes.

1. Turntable Unit
2. Power Adapter
3. Turntable Lid
4. Slip Mat
5. Platter with Belt
6. Counterweight
7. Cartridge Alignment Protractor
8. 45 RPM Adapter
9. Instruction Manual
10. USB Cable

Installing the turntable

- . Mount the turntable on a level surface.
- . To avoid the effects of vibrations and acoustic pressure, do not mount the turntable next to items such as speakers.
- . The turntable may pick up radio static if placed next to a radio. Therefore, try to keep the turntable away from radios.
- . If the turntable is near equipment (cell phone, etc.) that emits strong radio waves, noise may occur.

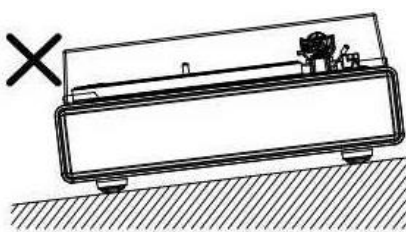
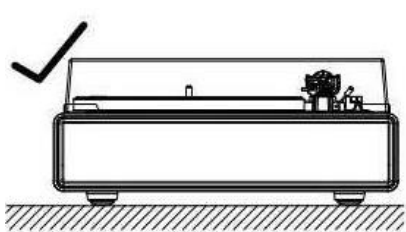

Turntable Platter and Belt Setup

1. Turn the platter over and check the belt position.

Make sure that the drive belt is looped in the middle of the circle. The drive belt located too high or too low in this circle may cause the drive belt to fall off or speed to be unstable.



2. Set the platter on the spindle.

Make sure the platter is fully seated on the spindle.

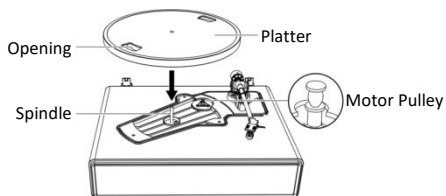

3. Place the belt on the motor pulley.

Align one of the platter openings with the motor pulley, and while pulling both ends of the red ribbon that comes attached to the belt, place the belt on the motor pulley, as per the diagram. When doing this, be careful not to twist the belt.

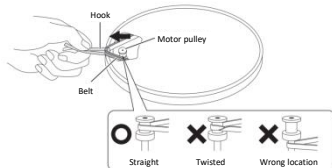

4. Remove the red ribbon from the belt.

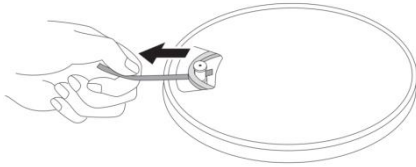

Rotating the Platter

1. Using your hands, slowly rotate the platter ten times in a clockwise direction (Figure 1).
2. This step is for resetting the auto mechanism, getting rid of any twists in the belt and making sure the belt rides smoothly along the drive rim on the underside of the platter.
3. Place the slip mat on top of the platter. Make sure the logo on the mat is facing up (Figure 2).

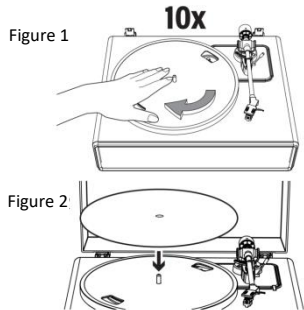

Cartridge Tracking Force Adjustment

The supplied Counterweight is suitable for cartridges weighing between 3.0-6.0g.

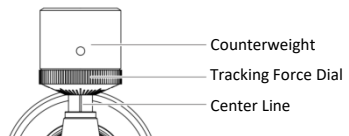

1. Gently push and turn the counterweight onto the rear of the tonearm (with the dial facing toward the front of the turntable).
2. Pull the protector straight forward to remove it.

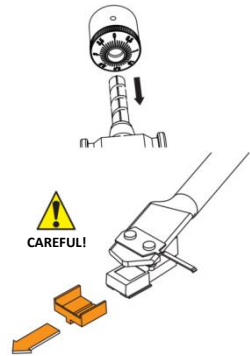

NOTE: Applying a downward force may cause the stylus to come off the body. Only low volume is output if the stylus has come off, or is about to come off, so refer to "Replacing the stylus" to reattach the stylus correctly.

3. Remove the tie-wrap and unlock the tonearm.
4. Lower the tonearm lift lever and position the cartridge in the space between the tonearm rest and platter.
5. Carefully rotate the counterweight until the tonearm achieves a neutral balance. The tonearm should return to this balanced position if it is moved up or down. This adjustment must be done carefully.

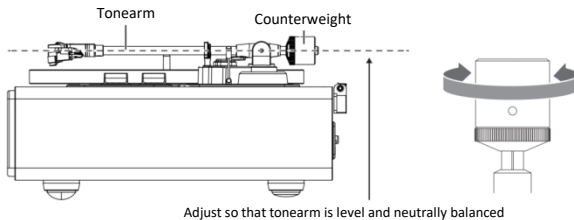

6. Once the tonearm is correctly balanced, return the tonearm to its rest. Without moving the position of the counterweight, gently rotate the tracking force dial until the zero is in line with black center line on the rear of the tonearm. Check to make sure the tonearm is still neutrally balanced.

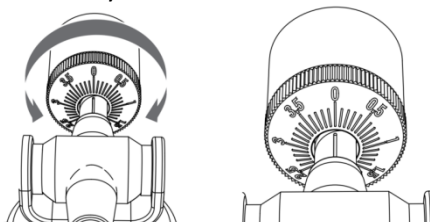

7. Finally, rotate the counterweight and tracking force dial together counterclockwise (as seen from the front) to adjust the tracking force according to the cartridge manufacturer's recommendations.

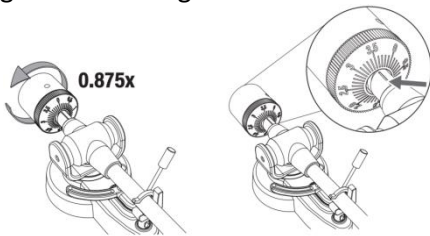

Note: Each mark on the scale represents 0.1g. The recommended tracking force for the factory-installed cartridge is $3.5\text{g} \pm 0.5\text{g}$. Carefully rotate the tracking force dial. When "3.5" is centered over the black line on the top of the tonearm please stop.

Connection to External Speaker with RCA Audio Cable

This turntable includes 4 built-in speakers and a built-in phono amplifier. If you wish to use your own amplifier or speakers, please follow the instructions below:

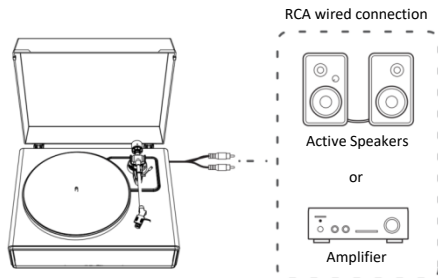

NOTE: In order to achieve the best sound, it is advised to set the turntable volume to a minimal level. Then the turntable's audio will be played back through your own amplifier, speakers, etc.

1. Setting pre-amplifier selector switch

This product has a built-in phono amplifier function. You can use the product even if you do not have a phono amplifier or connectable equipment with a built-in phono amplifier.

Use the pre-amplifier selector switch to set the output, as shown below.

Connectable equipment being used	Position of pre-amplifier selector switch	Where to connect RCA audio cable
Device with phono input	PHONO	Phono input jack and ground (earth) terminal of connectable equipment
Device without phono input	LINE	AUX or line input jack of connectable equipment

NOTE: The RCA Jacks are not designed to be connected directly to the passive/unpowered speakers on LINE mode. If connected to the passive speakers, there will be no sound.

2. Connecting the device

Align the settings for the pre-amplifier selector switch and connect the RCA audio cable to an input jack that is compatible with the connectable equipment you are using (amplifier, active speakers, etc.).

- The RCA audio cable's red jack is for the right (R) channel, and the white jack is for the left (L) channel.

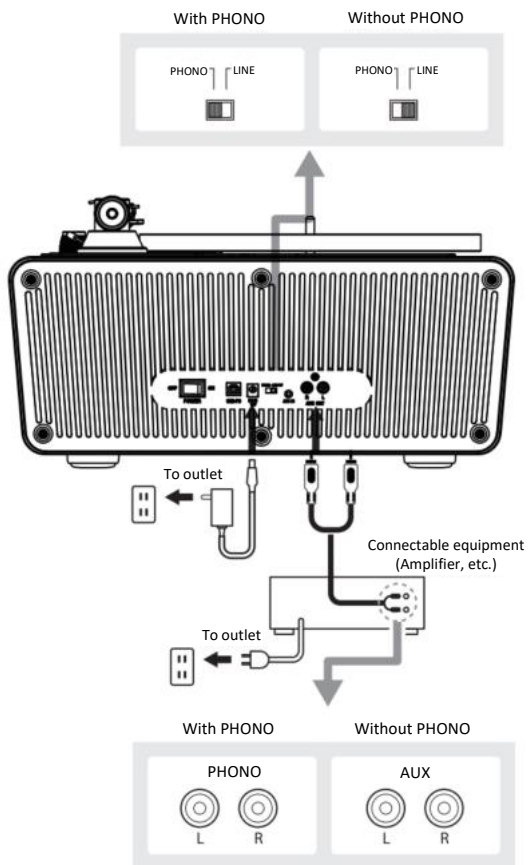

Main Power Connection

1. Insert the DC plug of the AC adapter cord into the DC INPUT Jack at the back of the turntable.
2. Plug the AC adapter into a normal power outlet.

NOTE: Do not plug the AC power adapter into a power outlet before all turntable assembly is completed. Before turning on turntable power, recheck all connections to make sure they are correct and secure. Always turn off the turntable before connecting or disconnecting from power.

Power Management Function

The turntable will automatically **power off** after 20 minutes of inactivity.

The indicator light will turn off.

To resume operation, press the ON/OFF button **again**.

Playing a Record

1. Before playing a record

- 1.1. Pull the protector straight forward to remove it.

NOTE: Applying a downward force may cause the stylus to come off the body. Only low volume is output if the stylus has come off, or is about to come off, so refer to "Replacing the stylus" to reattach the stylus correctly.

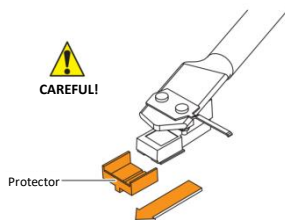

- 1.2. Place the record on the felt mat so that the center hole aligns with the spindle.

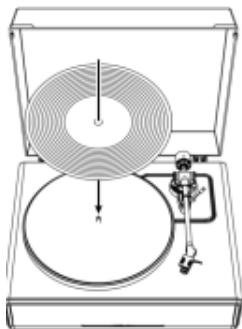

2. Turntable Operation

Sufficiently lower the volume of the amplifier and speakers first.

- 2.1. Connect the included power adapter to the turntable, power on this unit by the power switch at the back side. Turn the power & volume knob to turn on this unit. The indicator will light in red.
- 2.2. Remove the stylus protector from the stylus.
- 2.3. Place the record on the slip mat.
- 2.4. Switch the function knob to choose 33 or 45 RPM speeds according to the type of record.
- 2.5. Unlock the tonearm clip and set the tonearm lift lever to the up position.
- 2.6. Position the tonearm over the desired location (groove) on the record. The platter will start turning automatically.
- 2.7. Carefully lower the tonearm on the record by setting the tonearm lift lever to the down position.
- 2.8. Turn up the volume of the turntable as needed.
- 2.9. When you are finished playing the record, raise the tonearm, return it to rest on the arm clip and press the ON/OFF switch at the back side to turn off the turntable.

- 2.10. The platter will stop turning if there is no sound output from the speakers in 3 minutes. Get the tonearm back to the arm rest and repeat the process 2.6 if you want to play the record again.

Bluetooth Operation

Bluetooth Receiver

1. Connect the included power adapter to the turntable and power on this unit, the indicator will light in red.
2. Switch the function knob to Bluetooth mode. The indicator light turns blue and flash quickly. You will hear an activation sound from the turntable.
3. Turn on the Bluetooth feature of your media device and search for and select "**Lenco LS-470**" to pair the media device and turntable.
4. Once your media device is successfully paired with the turntable, the turntable will play a short confirmation sound.
5. Play and stream music from your media device to the turntable. The indicator light will become solid blue.

Note: Bluetooth version: 5.0

“This product has a Bluetooth **reception** function, **you can not transmit any Bluetooth sound with it**: this means that you can receive wirelessly a Bluetooth sound signal from an external source like a smartphone.”

AUX-IN Operation

This turntable includes an auxiliary audio signal input jack for connecting external audio devices like MP3 players, CD players, and older, non-dockable iPods, so you can listen to your external source through the turntable's speakers.

1. Use an audio cable (not included) with one 3.5 mm stereo connection on each end of the cable.
2. Plug one end into the AUX-IN jack on the turntable and the other end to the Line Out jack of the audio device.

3. Power on the turntable and audio device. The indicator light of turntable is red.
4. The volume level can be controlled through the turntable.

Operate all the functions on the auxiliary device as usual.

5. Please note that AUX-IN function is a first-priority function. Even if the indicator light for PHONO/BT is on, these functions won't work while the AUX-IN function is in use. Please unplug the AUX-IN cable before using the PHONO/BT functions.

NOTE:

1. Make sure the tone arm is securely locked to avoid any damage.
2. When you are done, don't forget to turn off the power on the turntable and your external device.

Care

Turntable Body

- When the turntable body is dirty or dusty, first disconnect the AC adapter and then wipe off the dirt and dust with a soft, dry cloth.
- Do not use benzenes, thinners, etc.
- When storing the product for a long time, disconnect the AC adapter from the outlet and wrap the product in plastic; do not allow it to become damp; the drive belt should be removed to prevent unequal stretching.

Stylus Tip

- If dirt and grime are stuck to the stylus tip, clean it with a commercially sold brush.
- We recommend using a stylus cleaner (not included) if the stylus tip is considerably dirty. Clean the stylus tip by moving the brush from the rear to the front of the stylus tip.

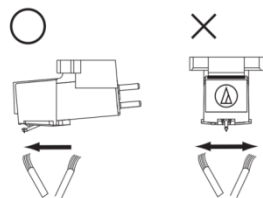

Replacing the Stylus

It's suggested to replace the stylus after 400 hours of use.

Removing the Stylus

- In addition to the deterioration of sound quality, records may also be damaged as the cartridge's stylus tip wears down.
- Be sure to disconnect the product's AC adapter from the outlet.
- When replacing the stylus, hold the headshell and the cartridge body tightly. Rotate the front of the stylus in a forward and down motion.

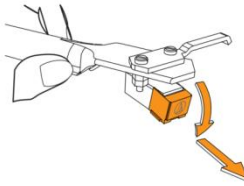

Installing a New Replacement Stylus

1. Mount the new replacement stylus to the cartridge.

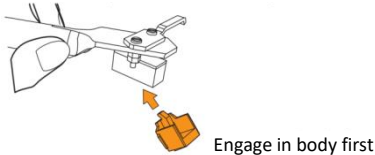

2. Lift the stylus up until you hear a click.

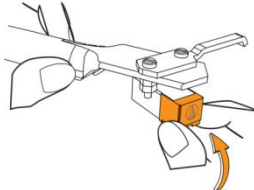

3. Make sure there is no gap between the headshell and the cartridge.

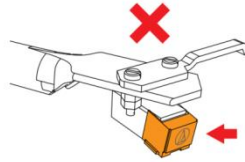
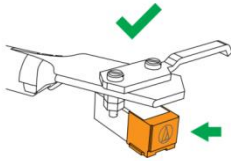

Replacing the Belt

- The belt is a consumable part. Replace the belt if the speed of playback slows down or irregular rotation occurs. As a rule of thumb, we suggest replacing the belt once a year.
- Before replacing the belt, be sure to disconnect the product's AC adapter from the outlet.

1. Remove the slip mat.

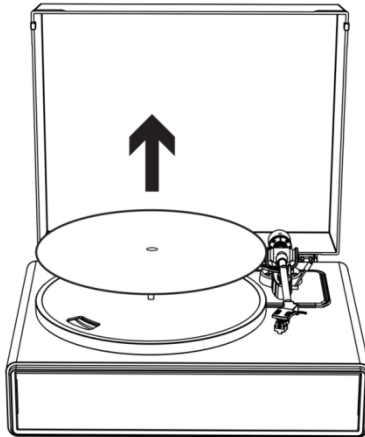

- 2. Remove the belt from the motor pulley.**

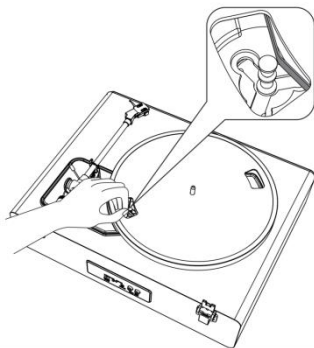

- 3. Remove the main platter and then remove the old belt.**

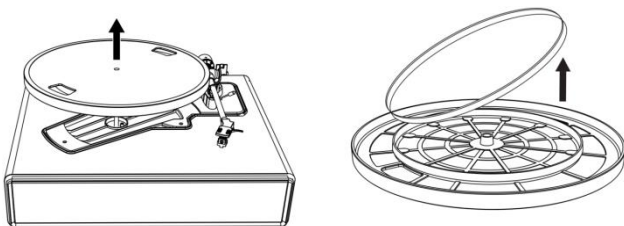

- 4. Turn the platter over and you will see a raised circle. Loop the new belt along the middle circle.**

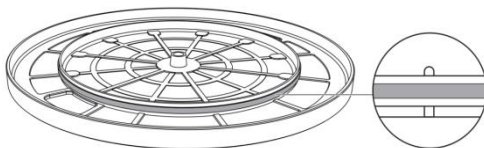

5. Attach the platter.

Align one of the openings with the position of the brass-colored motor pulley.

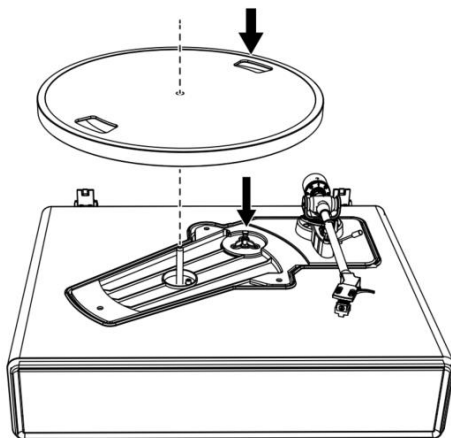

6. Place the belt on the brass-colored motor pulley

Grasp the belt that was attached in step 4 and, while pulling it, place it on the brass motor pulley.

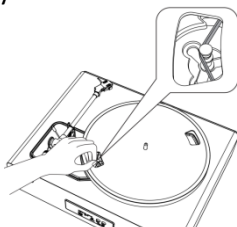

7. Using your hands, slowly rotate the platter ten times in a clockwise direction as shown by the arrow below.

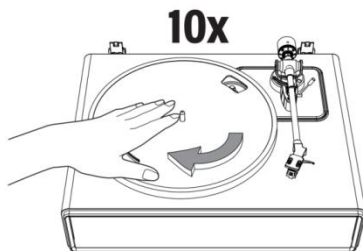

When the Turntable is Moved

Using the product's original packing materials, wrap the turntable in the reverse order from when you unwrapped it. If you do not have the packaging materials, take the following measures:

- After disconnecting the AC adapter from the outlet, remove the felt mat and platter, and then wrap them so that they do not get damaged.
- Attach the protector to the cartridge.
- Use a string or something similar to tie the tonearm to the rest so that it does not become dislodged.
- Wrap the turntable body with paper or a soft cloth so that it does not get damaged.

Audacity software overview

Audacity is free software, licensed under the GNU General Public License (GPL). More information as well as open source code can be found on the web at <https://www.audacityteam.org/download/>

* **Please ensure you have installed the software before starting.**

Setting up your PC to work with Audacity

1. Connect an input source to the unit.
2. Connect the USB lead to your computer.
3. Install the Audacity recording software.
4. Open the Audacity program.
5. Select Preference from the Edit tab in the Audacity Menu.

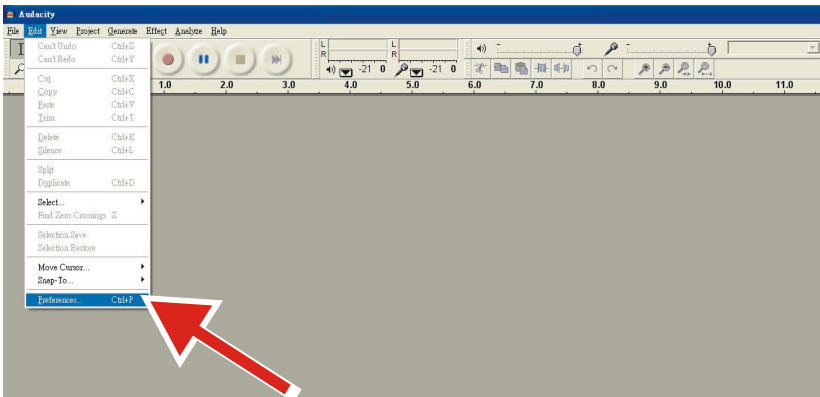

6. Select **Audio I/O** tab at the top left.
 - Under Playback, Device, select **your internal sound card**.
 - Under Recording, Device, select **USB Audio CODEC**.
 - Under Recording, Channels, select **2 (Stereo)**.
 - Check the box marked **Play other tracks while recording new one**.

- Check the box marked **Software Playthrough**.

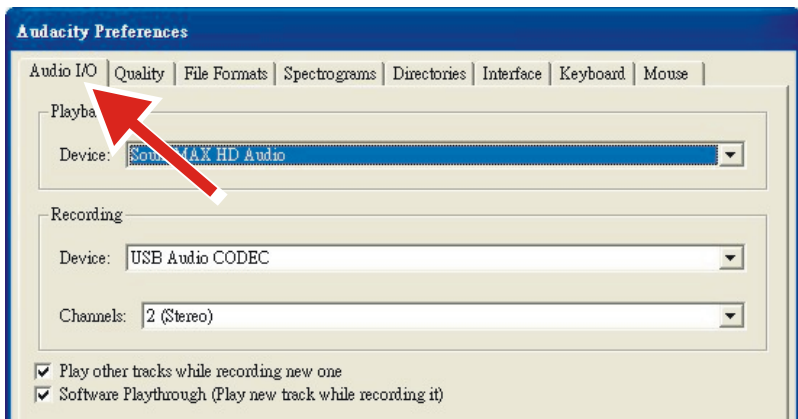

Recording Albums with Audacity

1. Saving a project

- Audacity writes all the changed and recorded audio to a directory called **Projectname_data**, which is located right where you saved the project file itself.
- Thus, select **Save Project as** from your Audacity File tab and choose a location and filename for your project.
- Please note that when you startup Audacity fresh, only the “**Save As...**” menu option is available.

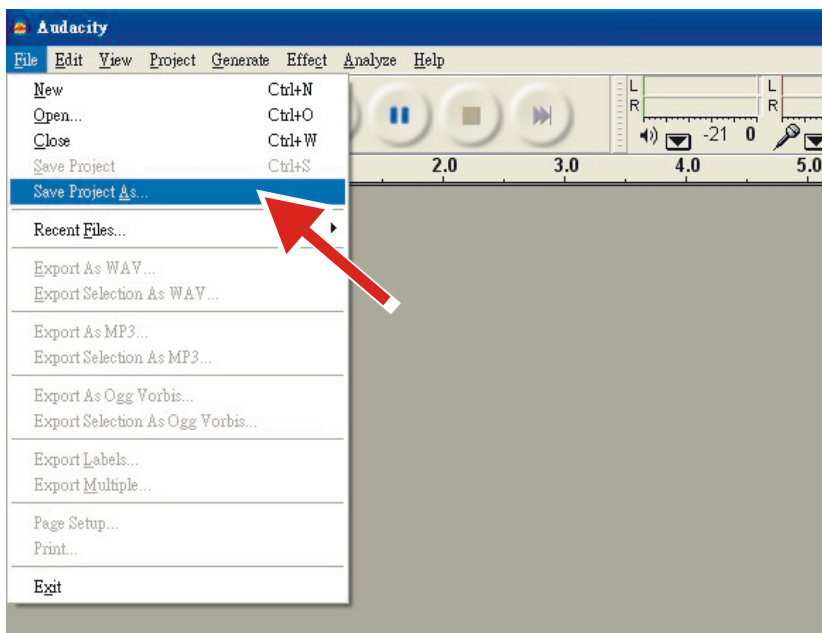

2. How to record

- Set your USB turntable up to play the song or album you want to record.



- Click on the red Record button to begin recording.
- Lower tone arm on USB turntable onto album and track you want to record.
- Click on the blue Pause button to pause the recording. Press it again



to continue.

- Click on the yellow Stop button.



That's it. You can now play around with your recording and explore the editing capabilities of Audacity. Remember that you can use the Undo function almost without limits while the project is open.

NOTE: CD's cannot be burned directly from the Audacity application. Other CD burning applications should be used.

Troubleshooting

Problem	Solution
The platter does not spin.	<ul style="list-style-type: none"> • Is the AC adapter connected to the outlet? <ul style="list-style-type: none"> - Connect the AC adapter to the outlet. • What's the status of the indicator light? <ul style="list-style-type: none"> - The indicator light is blue. That means the turntable is in Bluetooth mode. Please switch the function knob to Turntable mode. - The red indicator light will indicate Turntable mode. • Has the belt slipped from the platter? <ul style="list-style-type: none"> - Correctly place the belt on the platter. • Is the belt placed on the motor pulley? <ul style="list-style-type: none"> - Check that the belt is placed on the motor pulley (brass-colored) correctly. • Has the belt been damaged? <ul style="list-style-type: none"> - Replace it with a new belt. • Is the AUX-IN cable plugged in? <ul style="list-style-type: none"> - AUX-IN function is a first-priority function. Please unplug the AUX-IN cable before using the PHONO/BT functions.
The platter spins, but there is no sound from the turntable?	<ul style="list-style-type: none"> • Is the stylus damaged? <ul style="list-style-type: none"> - Check the stylus and replace it, if necessary. It's suggested to replace the stylus after 400 hours of use. • Is the stylus placed correctly on the body of the cartridge? <ul style="list-style-type: none"> - Check the cartridge and adjust it, if necessary.
The stylus skips.	<ul style="list-style-type: none"> • Is the record warped? <ul style="list-style-type: none"> - Check the record. • Is the record scratched? <ul style="list-style-type: none"> - Check the record. • Is the stylus pressure correct? <ul style="list-style-type: none"> - Refer to "Cartridge Tracking Force Adjustment" to readjust the tracking force.
The turntable is making a strange 'howling' sound.	<ul style="list-style-type: none"> • Is the product picking up excessive vibrations from the floor, surfaces of the walls, or nearby speakers? <ul style="list-style-type: none"> - Decrease the vibrations or mount the product on a surface that is not subject to the effects of vibrations. • Is the product mounted on an unstable surface? <ul style="list-style-type: none"> - Check whether the surface on which the product is mounted is suitable.

<p>There is noise when the record is playing.</p>	<ul style="list-style-type: none"> • Is there dust on the cartridge's stylus tip? <ul style="list-style-type: none"> - If dust is stuck to the stylus tip, clean it with a commercially sold brush.
<p>The sound when the record is playing is either too fast or too slow.</p>	<ul style="list-style-type: none"> • Are the speed settings for this product correct? <ul style="list-style-type: none"> - Please select the correct speed for the type of record being played.
<p>Playback speed slows down or there is irregular rotation.</p>	<ul style="list-style-type: none"> • Is the belt stretched out? <ul style="list-style-type: none"> - Replace with a new belt. • Is the belt installed correct? <ul style="list-style-type: none"> - Refer to "Turntable Platter and Belt Setup" to setup the belt.

Specifications

Turntable

Power Supply	AC100-240V, DC output 15V 2400mA
Power Consumption	36W
Turntable Speed	33 1/3, 45 RPM
Speakers output	2 x 30W + 2 x 10W
Dimensions (LxWxH)	435 x 355 x 250 mm
Weight	8,00 kg

Stylus

Model	Audio-Technica AT3600
Frequency Response	20Hz-20kHz
Channel Balance	<2.5dB
Channel Separation	>18dB
Output Voltage	2.5mV
Recommended Load Resistance	47kΩ
Amplifier Connection	MM (Moving Magnet) - input
Recommended Tracking Force	3.5±0.5g
Weight	0.18oz (5.1 g)

Note: Design and specifications are subject to change without notice.

Power supply adaptor:

Manufacturer: Brightpower Optoelectronic Technonlgy Co., Ltd.

Model Number: SW1502400-IM/S036A1502400M

Use only the power supply listed in the user instructions

Information	Value and and precision
Manufacturers name or trade mark, commercial registration and address	BRIGHTPOWER OPTOELECTRONIC TECHNOLOGY CO., LTD
Model Identifier	SW1502400- IM/S036A1502400M
Input voltage	100-240V
Input AC frequency	50-60Hz
Output voltage	DC 15V
Output current	2400mA
Output Power	36W
Average active efficiency	87.58%
Efficiency at low load (10%)	84%
No load Power consumption	0.080W

1. Guarantee

Commaxx B.V. offers service and warranty in accordance to European law, which means that in case of repairs (both during and after the warranty period) you should contact your local dealer.

Important note: It is not possible to send products that need repairs to Commaxx B.V. directly.

Important note: If this unit is opened or accessed by a non-official service center in any way, the warranty expires.

This device is not suitable for professional use. In case of professional use, all warranty obligations of the manufacturer will be voided.

2. Disclaimer

Updates to Firmware and/or hardware components are made regularly. Therefore some of the instruction, specifications and pictures in this documentation may differ slightly from your particular situation. All items described in this guide for illustration purposes only and may not apply to particular situation. No legal right or entitlements may be obtained from the description made in this manual.

3. Disposal of the Old Device



This symbol indicates that the relevant electrical product or battery should not be disposed of as general household waste in Europe. To ensure the correct waste treatment of the product and battery, please dispose them in accordance to any applicable local laws of requirement for disposal of electrical equipment or batteries. In so doing, you will help to conserve natural resources and improve standards of environmental protection in treatment and disposal of electrical waste (Waste Electrical and Electronic Equipment Directive).

4. DECLARATION OF CONFORMITY

Hereby, Commaxx declares that the radio equipment type [Lenco LS-470] is in compliance with directive 2014/53/EU. The full text of the EU declaration of conformity is available at the following internet address: https://commaxx-certificates.com/doc/ls-470_doc.pdf

Type RF	Frequency range (MHz)	Power (dBm)
Bluetooth	2402-2480	<6

5. Service

For more information and helpdesk support, please visit

www.lenco.com

Commaxx B.V. Wiebachstraat 37, 6466 NG Kerkrade, The Netherlands.

VOORZICHTIG:

Het gebruik van bedieningen of afstellingen of het uitvoeren van procedures anders dan hierin gespecificeerd, kan leiden tot blootstelling aan gevaarlijke straling.

VOORZORGSMAATREGELEN VÓÓR GEBRUIK

ONTHOUD DEZE INSTRUCTIES:

1. Bedek of blokkeer geen van de ventilatieopeningen. Als u het apparaat op een rek plaatst, laat 5 cm (2") vrije ruimte rondom het volledige apparaat.
2. Installeer in overeenstemming met de meegeleverde gebruikshandleiding.
3. Houd het apparaat uit de buurt van warmtebronnen zoals radiatoren, kachels, fornuizen, kaarsen en andere warmtegenererende producten of open vuur. Het apparaat kan alleen worden gebruikt in gematigde klimaten. Extreem koude of warme omgevingen dienen te worden vermeden. Bedrijfstemperatuur tussen 0° en 35°C.
4. Gebruik het apparaat niet in de buurt van krachtige magnetische velden.
5. Elektrostatische ontlading kan de normale werking van dit apparaat verstoren.
Indien dit het geval is, reset dan gewoon het apparaat en start het opnieuw op in navolging van de handleiding. Wees voorzichtig tijdens de bestandsoverdracht en voer dit uit in een omgeving zonder statische interferentie.
6. Waarschuwing! Steek geen voorwerpen in het product via de ventilatie- of andere openingen. Er is hoge spanning aanwezig in het product en als u er een voorwerp insteekt, kan dat tot elektrische schokken en/of kortsluiting van de interne onderdelen leiden. Laat om dezelfde reden geen water of vloeistof op het product terechtkomen.

7. Gebruik het apparaat niet in natte of vochtige ruimtes zoals badkamers, keukens met veel stoom of in de buurt van zwembaden.
8. Stel het apparaat niet bloot druppels of spetters en zorg ervoor dat er geen met vloeistof gevulde voorwerpen, zoals vazen, op of in de buurt van het apparaat worden geplaatst.
9. Gebruik dit apparaat niet als er condensatie kan optreden. Wanneer het apparaat in een warme en vochtige kamer wordt gebruikt, dan kunnen er waterdruppeltjes of condensatie binnenin het apparaat worden gevormd waardoor het apparaat mogelijk niet meer goed werkt; houd en apparaat 1 of 2 uur op UIT staan voordat u de voeding weer inschakelt: het apparaat dient droog te zijn voordat deze stroom ontvangt.
10. Al is dit apparaat met de grootste zorg vervaardigd en meerdere keren gecontroleerd voordat deze de fabriek verlaat, is het toch mogelijk dat er problemen optreden, zoals bij alle elektrische apparaten. Als u rook, overmatige warmteontwikkeling of andere onverwachte verschijnselen constateert, dient u onmiddellijk de stekker uit het stopcontact te trekken.
11. Dit apparaat moet van stroom worden voorzien door een bron zoals gespecificeerd op het nominale specificatielabel. Als u niet zeker weet welk type stroomvoorziening in uw huis wordt gebruikt, neem dan contact op met uw dealer of het plaatselijke energiebedrijf.
12. Houd uit de buurt van dieren. Sommige dieren houden ervan om aan stroomkabels te bijten.
13. Gebruik een zachte, droge doek om het apparaat schoon te maken. Gebruik geen oplosmiddelen of vloeistoffen op benzinebasis.
U kunt een vochtige doek met verdund schoonmaakmiddel gebruiken om hardnekkige vlekken te verwijderen.
14. De leverancier is niet verantwoordelijk voor schade of verlies van gegevens veroorzaakt door storing, misbruik, modificatie van het apparaat of vervanging van de batterij.

15. Zorg ervoor de verbinding niet te verbreken terwijl het apparaat bezig is met formatteren of bestandsoverdracht. Gegevens kunnen anders corrupt of verloren raken.
16. Als het apparaat een USB-afspeelfunctie heeft, moet de USB-geheugenstick rechtstreeks in het apparaat worden gestoken. Gebruik geen USB-verlengsnoer, omdat deze interferentie kan veroorzaken waardoor uw gegevens verloren kunnen gaan.
17. Het nominale specificatielabel is te vinden op het onder- of achterpaneel van het apparaat.
18. Dit product is niet bestemd voor gebruik door personen (waaronder kinderen) met verminderde fysieke, zintuiglijke of mentale capaciteiten, of met een tekort aan kennis en ervaring, tenzij een persoon verantwoordelijk voor hun veiligheid toezicht houdt of instructies heeft gegeven voor het correcte gebruik van het apparaat.
19. Dit product is uitsluitend bedoeld voor niet-professioneel gebruik en niet voor commercieel of industrieel gebruik.
20. Zorg ervoor dit apparaat op een stabiele plek te plaatsen. Beschadigingen veroorzaakt door het gebruik van dit apparaat in een onstabiele positie, trillingen of schokken of door het niet opvolgen van andere waarschuwingen of voorzorgsmaatregelen beschreven in deze gebruikshandleiding, worden niet gedekt door de garantie.
21. Verwijder nooit de behuizing van dit apparaat.
22. Plaats dit apparaat nooit op andere elektrische apparatuur.
23. Houd plastic zakken uit de buurt van kinderen.
24. Gebruik alleen uitbreidingen/accessoires gespecificeerd door de fabrikant.
25. Laat alle reparaties over aan bevoegd onderhoudspersoneel. Reparatie is vereist wanneer het apparaat op enigerlei wijze is beschadigd, zoals een beschadigde voedingskabel of stekker, wanneer vloeistof is gemorst of voorwerpen in het apparaat zijn gevallen, wanneer het apparaat is blootgesteld aan regen of vocht, niet normaal functioneert of is gevallen.

26. Langdurige blootstelling aan harde geluiden van persoonlijke muzikspelers kan leiden tot tijdelijk of permanent gehoorverlies.
27. Als het product wordt geleverd met een voedingskabel of AC-stroomadapter:
- Als er problemen optreden, koppel de AC-voedingskabel dan los en laat het onderhoud over aan bevoegd personeel.
 - Niet op de stroomadapter gaan staan of deze indrukken. Wees zeer voorzichtig, vooral in de buurt van de stekkers en waar de kabel uit het apparaat komt. Plaats geen zware voorwerpen op de stroomadapter, om beschadiging ervan te voorkomen. Houd het gehele apparaat buiten bereik van kinderen! Wanneer kinderen met de voedingskabel spelen, kunnen zij ernstig letsel oplopen.
 - Koppel dit apparaat los tijdens onweer of wanneer deze voor een lange periode niet wordt gebruikt.
 - Het stopcontact moet in de buurt van de apparatuur zijn geïnstalleerd en eenvoudig te bereiken zijn.
 - Zorg ervoor stopcontacten of verlengsnoeren niet te overbelasten. Overbelasting kan tot brand of elektrische schokken leiden.
 - Apparaten met een klasse 1 constructie moeten worden aangesloten op een stopcontact met een beschermende aardeverbinding.
 - Apparaten met een klasse 2 constructie vereisen geen aardeverbinding.
 - Houd altijd de stekker vast wanneer u deze uit het stopcontact trekt. Trek niet aan de voedingskabel. Dit kan anders een kortsluiting veroorzaken.
 - Gebruik geen beschadigde voedingskabel of stekker of een los stopcontact. Dit kan anders leiden tot brand of elektrische schokken.
28. Als het product een afstandsbediening met knoop-/celbatterijen bevat of daarmee wordt geleverd:
Waarschuwing:

- "Batterij niet inslikken, gevaar op chemische brandwonden" of soortgelijke werking.
 - [De afstandsbediening meegeleverd met] Dit product bevat een knoop-/celbatterij. Als de batterij wordt ingeslikt, kan deze in slechts 2 uur ernstige en zelfs fatale interne brandwonden veroorzaken.
 - Houd zowel nieuwe als verbruikte batterijen uit de buurt van kinderen.
 - Als het batterijvak niet goed sluit, gebruik het product dan niet langer en houd het uit de buurt van kinderen.
 - Als u denkt dat batterijen zijn ingeslikt of in een lichaamsdeel zijn geplaatst, dient u onmiddellijk medische hulp in te roepen.
29. Waarschuwing m.b.t. het gebruik van batterijen:
- Risico op ontploffing als de batterij incorrect is geïnstalleerd. Vervang alleen door hetzelfde of een gelijkwaardig type.
 - Stel de batterij niet bloot aan extreem hoge of lage temperaturen of een lage luchtdruk op grote hoogte tijdens gebruik, opslag of transport.
 - Vervanging van een batterij door een incorrect type kan leiden tot een ontploffing of de lekkage van ontvlambare vloeistoffen of gas.
 - Verwijdering van een batterij in vuur of een hete oven of het mechanisch verpletteren of snijden van een batterij kan leiden tot een ontploffing.
 - Laat een batterij nooit achter in omgevingen met extreem hoge temperaturen, anders kan dit leiden tot een ontploffing of de lekkage van ontvlambare vloeistoffen of gas.
 - Stel een batterij nooit bloot aan een extreem lage luchtdruk, anders kan dit leiden tot een ontploffing of de lekkage van ontvlambare vloeistoffen of gas.
 - Houd rekening met de impact op het milieu bij het afdanken van batterijen.

INSTALLATIE

- Pak alle onderdelen uit en verwijder het beschermende materiaal.
 - Sluit het apparaat niet aan op het lichtnet voordat de correcte netspanning is geverifieerd en alle andere aansluitingen tot stand zijn gebracht.
- * **Deze instructies betreffen enkel producten met een stroomkabel of AC stroomadapter.**

Productbeschrijving

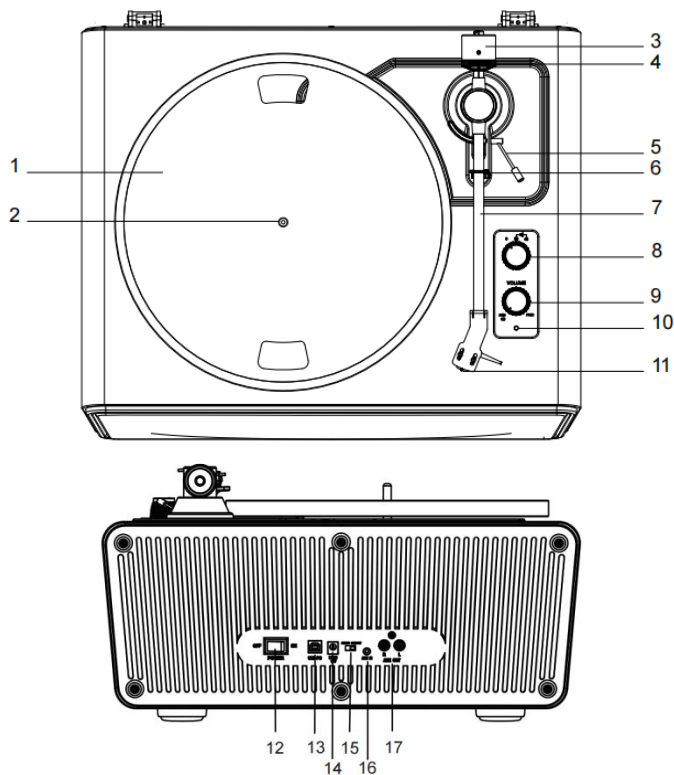

- | | |
|--------------------------|-----------------------------------|
| 1. Platenspelerplateau | 10. Indicator |
| 2. Platenspelerspindel | 11. Cartucho |
| 3. Contragewicht | 12. Aan/uit-schakelaar |
| 4. Schijf aandrijfkracht | 13. USB-PC-aansluiting |
| 5. Toonarmhendel | 14. Voedingaansluiting |
| 6. Toonarmklem | 15. Schakelaar Phono & AUX
OUT |
| 7. Toonarm | 16. Stekker AUX IN |
| 8. Functieknop | |
| 9. Aan/uit& volumeknop | |

17. RCA-stekkers van Phono & AUX OUT

Inbegrepen onderdelen

Alvorens de platenspeler te installeren, controleer de inhoud van de verpakking om ervoor te zorgen dat alle hierna vermelde onderdelen aanwezig zijn en geen zichtbare schade hebben. Bewaar de originele verpakkingsmaterialen voor omwisseling of retourzending.

- | | |
|--------------------------|--------------------------------------|
| 1. Platenspeler apparaat | 7. Gradenboog voor patroonalignering |
| 2. Stroomadapter | 8. Adapter 45 toeren |
| 3. Deksel platenspeler | 9. Gebruiksaanwijzing |
| 4. Onderlegger | 10. USB-kabel |
| 5. Plateau met riem | |
| 6. Contragewicht | |

De platenspeler monteren

- Monteer de platenspeler op een effen oppervlak.
- Om de effecten van trillingen en akoestische druk te vermijden, monteer de platenspeler niet naast voorwerpen zoals speakers.
- De platenspeler kan radiostatische lading opnemen indien het geplaatst wordt naast een radio. Probeer daarom de platenspeler uit de buurt van radio's te houden.
- Indien de platenspeler dichtbij toestellen is (mobiele telefoon, enz.) die sterke radiogolven uitzenden, kan er geluid optreden.

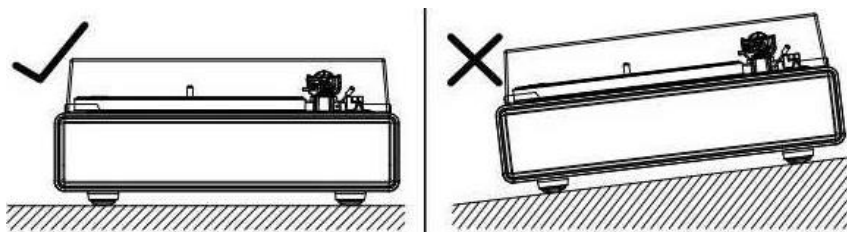

Plateau platenspeler en installatie van de riem

1. Draai het plateau om en controleer de stand van de riem.

Zorg ervoor dat de aandrijfriem een lus heeft in het midden van de cirkel. Indien de aandrijfriem te hoog of te laag is in deze cirkel kan dit ertoe leiden dat de aandrijfriem eraf valt of dat de snelheid niet stabiel is.



2. Plaats het plateau op de spindel.

Zorg ervoor dat het plateau goed vastzit op de spindel.

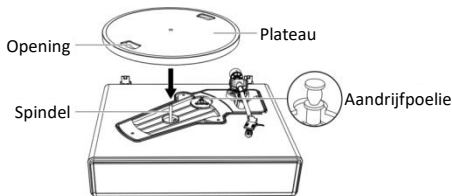

3. Plaats de riem op de aandrijfpoelie.

Aligneer één van de openingen van het plateau met de aandrijfpoelie, en terwijl u trekt aan beide uiteinden van het rode lint dat bevestigd wordt aan de riem, plaatst u de riem op de aandrijfpoelie zoals op het schema. Terwijl u dit doet, zorg ervoor dat de riem niet verwrongen wordt.

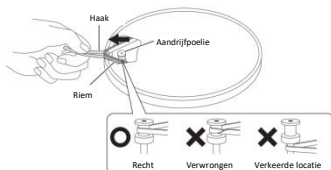

4. Verwijder het rode lint van de riem.

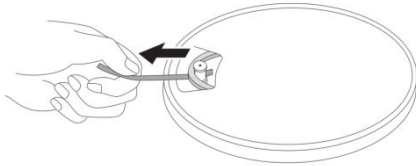

Het draaien van het plateau

1. Met uw handen draait u langzaam het plateau tien keer in wijzerzin (Figuur 1).
2. Deze stap is om het automatische mechanisme te resetten, en eventuele verdraaiingen in de riem te verwijderen en ervoor te zorgen dat de riem zachtjes langs de aandrijftrand gaat aan de onderkant van het plateau.
3. Plaats de onderlegger bovenop het plateau. Zorg ervoor dat het logo op de onderlegger aan de bovenkant is (Figuur 2).

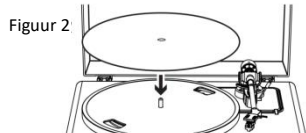
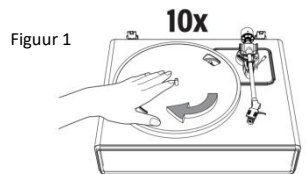

Aanpassing aandrijfkracht patroon

Het bijgeleverde contragewicht is geschikt voor patronen die tussen 3,0-6,0g wegen.

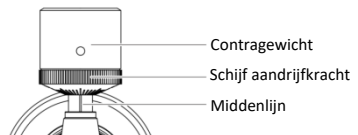

1. Druk voorzichtig en draai het contragewicht tegen de achterkant van de toonarm (met de schijf gericht naar de voorkant van de platenspeler).
2. Trek de beschermer voorwaarts om het te verwijderen.

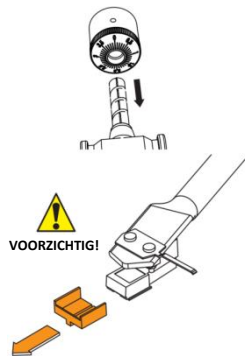

OPMERKING: Als u een neerwaartse kracht gebruikt, kan dit ertoe leiden dat de naald van het omhulsel komt. Enkel een laag volume is mogelijk indien de naald losgekomen is, of bijna los is, lees “de naald vervangen” om de naald opnieuw correct te bevestigen.

3. Verwijder de knoop en ontgrendel de toonarm.
4. Breng de hefboom van de toonarm omlaag en plaats het patroon in de ruimte tussen de steun van de toonarm en het plateau.
5. Draai voorzichtig het contragewicht tot de toonarm een neutraal evenwicht bereikt. De toonarm moet terugkeren naar de balanspositie als hij omhoog of omlaag wordt bewogen. Deze afstelling moet zorgvuldig gebeuren.

Toonarm

Contragewicht

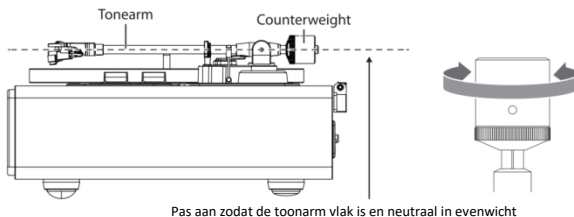

6. Eens dat de toonarm correct in evenwicht is, brengt u de toonarm terug naar de steun. Zonder de stand van het contragewicht te bewegen, draait u voorzichtig de schijf van de aandrijfkraft tot de nul in lijn is met de zwarte middenlijn aan de achterkant van de toonarm. Controleer om ervoor te zorgen dat de toonarm nog steeds in evenwicht is.

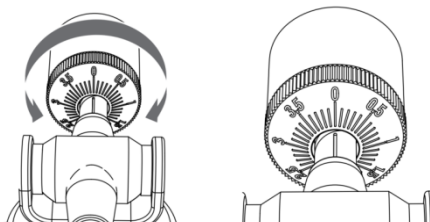

7. Tenslotte draait u het contragewicht en de schijf van de aandrijfkraft samen in tegenwijzerzin (zoals zichtbaar vanaf de voorkant) om de aandrijfkraft aan te passen volgens de fabrieksaanbevelingen van het patroon.

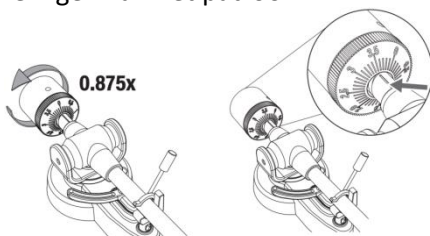

Opmerking: Elk teken op de schaal vertegenwoordigt 0,1g. De aanbevolen aandrijfkracht voor de fabrieksinstelling van het patroon is $3,5g \pm 0,5g$. Draai voorzichtig de schijf van de aandrijfkracht. Als "3.5" centraal staat over de zwarte lijn bovenaan de toonarm, stop daar.

Aansluiting op Externe Speaker met RCA-audiokabel

Deze platenspeler bevat 4 ingebouwde speakers en een ingebouwde phono-versterker.

Indien u uw eigen versterker of speakers wilt gebruiken, volg dan de instructies hierna:

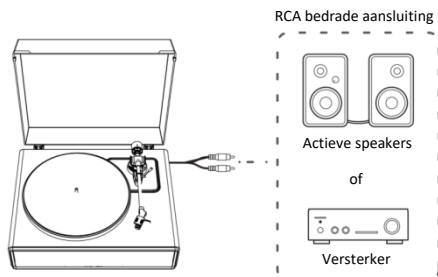

OPMERKING: Om het beste geluid te bereiken, wordt er aanbevolen om het volume van de platenspeler in te stellen op een minimum niveau. Dan zal de audio van de platenspeler afgespeeld worden via uw eigen versterker, speakers, enz.

1. De selectieschakelaar van de voorversterker instellen

Dit product heeft een ingebouwde phono-versterkerfunctie. U kunt het product gebruiken zelfs indien u geen phono-versterker of aansluitbare apparatuur met een ingebouwde phono-versterker hebt.

Gebruik de selectieschakelaar van de voorversterker om de output in te stellen, zoals hierna afgebeeld.

Gebruikte aansluitbare apparatuur	Stand van de selectieschakelaar van de voorversterker	Waar sluit u de RCA audiokabel aan?
Apparaat met phono invoer	PHONO	Phono invoerstekker en aardingsklem (aarde) van aansluitbaar apparaat
Apparaat zonder phono invoer	LIJN	AUX of lijninvoerstekker van aansluitbare apparatuur

OPMERKING: De RCA stekkers zijn niet ontworpen om rechtstreeks aangesloten te worden op de passieve/zonder stroom speakers op de LIJN-modus. Indien aangesloten op de passieve speakers, zal er geen geluid zijn.

2. Het apparaat aansluiten

Aligneer de instellingen voor de selectieschakelaar van de voorversterker en sluit de RCA audiokabel aan op een invoerstekker die compatibel is met de aansluitbare apparatuur die u gebruikt (versterker, actieve speakers, enz.).

- De rode stekker van de RCA audiokabel is voor het rechterkanaal (R) en de witte stekker is voor het linkerkanaal (L).

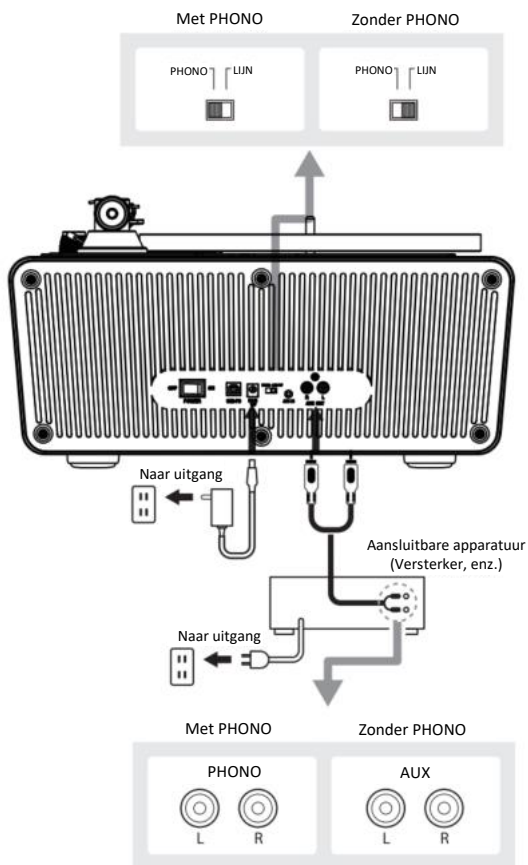

Aansluiting netspanning

1. Voer het DC stekkertje van het AC adaptersnoer in het DC INPUT stopcontact aan de achterkant van de platenspeler.
2. Stop de AC adapter in een normaal stopcontact.

OPMERKING: Stop de AC stroomadapter niet in een stopcontact alvorens de volledige assemblage van de platenspeler voltooid is. Alvorens de stroom van de platenspeler aan te schakelen, controleer nog eens alle verbindingen om ervoor te zorgen dat ze correct en veilig zijn. Schakel steeds de platenspeler uit alvorens het aan te sluiten of uit te schakelen van de stroom.

Functie Stroombeheer

De platenspeler zal automatisch **uitgeschakeld** worden na 20 minuten inactiviteit.

Het indicatielampje gaat uit.

Om de bediening te hervatten, druk **opnieuw op de knop AAN/UIT**.

Een plaat afspelen

1. Alvorens een plaat af te spelen

- 1.1. Trek de beschermer voorwaarts om het te verwijderen.

OPMERKING: Als u een neerwaartse kracht gebruikt, kan dit ertoe leiden dat de naald van het omhulsel komt. Enkel een laag volume is mogelijk indien de naald losgekomen is, of bijna los is, lees “de naald vervangen” om de naald opnieuw correct te bevestigen.

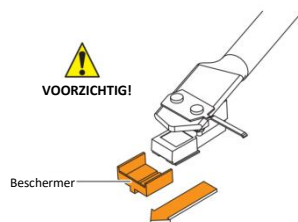

- 1.2. Plaats de plaat op de vilten onderlegger zodat de middenopening overeenstemt met de spindel.

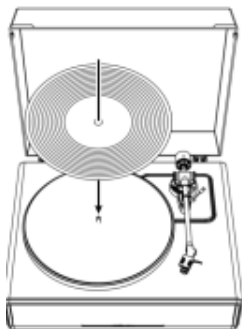

2. Werking platenspeler

Verlaag eerst voldoende het volume van de versterker en speakers.

- 2.1. Sluit de inbegrepen stroomadapter aan op de platenspeler, schakel dit toestel aan door middel van de stroomschakelaar aan de achterkant. Draai de stroom- & volumeknop om dit toestel aan te schakelen. De indicator zal rood oplichten.
- 2.2. Verwijder de naaldbeschermer van de naald.
- 2.3. Plaats de plaat op de onderlegger.
- 2.4. Schakel de functieknop om de snelheid 33 of 45 toeren te kiezen naargelang het type plaat.
- 2.5. Ontgrendel de klem van de toonarm en plaats de hefboom van de toonarm in de omhoog-stand.
- 2.6. Plaats de toonarm op de gewenste plaats (groef) op de plaat. Het plateau zal automatisch beginnen draaien.
- 2.7. Verlaag voorzichtig de toonarm tot op de plaat door de hefboom van de toonarm in de omlaag-stand te plaatsen.
- 2.8. Verhoog het volume van de platenspeler zoals nodig.
- 2.9. Als u het afspelen van de plaat beëindigd hebt, hef de toonarm op, breng het terug om te rusten op de armklem en druk op de

schakelaar AAN/UIT aan de achterkant om de platenspeler uit te schakelen.

- 2.10. Het plateau zal stoppen met draaien indien er geen geluid meer komt uit de speakers binnen 3 minuten. Breng de toonarm terug naar de armsteun en herhaal het proces 2.6 indien u opnieuw de plaat wilt afspelen.

Bluetooth gebruiken

Bluetooth ontvanger

1. Sluit de inbegrepen stroomadapter aan op de platenspeler en schakel het aan, de indicator licht op in rood.
2. Schakel de functieknop naar de modus Bluetooth. Het indicatielampje wordt blauw en knippert snel. U zult een activeringsgeluid horen vanuit de platenspeler.
3. Schakel de functie Bluetooth van uw mediatoestel aan en zoek en selecteer "**Lenco LS-470**" om het mediatoestel en de platenspeler te koppelen.
4. Eens uw mediatoestel met succes gekoppeld is aan de platenspeler, speelt de platenspeler een kort bevestigingsgeluid.
5. Speel en stream muziek vanaf uw mediatoestel naar de platenspeler. Het indicatielampje wordt blijvend blauw.

Opmerking: Bluetooth-versie: 5.0

“Dit product heeft een **bluetooth-ontvangstfunctie, u kunt geen bluetooth-geluid ermee verzenden**: dit betekent dat u draadloos een bluetooth-geluidssignaal kunt ontvangen van een externe bron, zoals een smartphone.”

AUX-IN Bediening

Deze platenspeler heeft een hulp-inputstekker voor audiosignaal om externe audio-apparaten aan te sluiten zoals MP3-spelers, CD-spelers, en oudere, niet-aansluitbare iPods, zodat u kunt luisteren naar uw externe bron via de speakers van de platenspeler.

1. Gebruik een audiokabel (niet inbegrepen) met één 3.5 mm stereo-aansluiting aan elk uiteinde van de kabel.
2. Stop één uiteinde in de AUX-IN contactdoos op de platenspeler en het andere uiteinde naar de Lijn uit-contactdoos van het audio-apparaat.
3. Schakel de platenspeler en het audio-apparaat aan. Het indicatielampje van de platenspeler is rood.
4. Het volumepeil kan geregeld worden via de platenspeler.

Bedien alle functies op het hulptoestel zoals gewoonlijk.

5. Merk op dat de functie AUX-IN een functie is van de eerste prioriteit. Zelfs indien het indicatielampje voor PHONO/BT aan is, zullen deze functies niet werken terwijl de functie AUX-IN in gebruik is. Haal de AUX-IN kabel uit het stopcontact alvorens de functies PHONO/BT te gebruiken.

OPMERKING:

1. Zorg ervoor dat de toonarm veilig vergrendeld is om schade te vermijden.
2. Als u klaar bent, vergeet dan niet om de stroom uit te schakelen op de platenspeler en uw extern apparaat.

Zorg

Omhulsel platenspeler

- Als het omhulsel van de platenspeler vuil of stofferig is, ontkoppel eerst de AC adapter en veeg dan het vuil en het stof weg met een zachte, droge doek.
- Gebruik geen benzines, verdunners, enz.
- Als u het product opbergt voor een lange periode, ontkoppel de AC adapter uit de uitgang en wikkel het product in plastic; vermijd dat het vochtig wordt; de aandrijfriem moet verwijderd worden om ongelijke rek te vermijden.

Tip van de naald

- Indien er vuil en vet vast komt te zitten aan de tip van de naald, reinig het met een in de handel verkrijgbaar borsteltje.
- We raden aan om een naaldreiniger (niet inbegrepen) te gebruiken indien de tip van de naald aanzienlijk vuil is. Reinig de tip van de naald door de borstel te bewegen van achter naar voor van de tip van de naald.

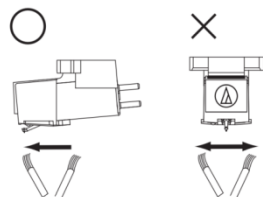

De naald vervangen

Er wordt aangeraden om de naald te vervangen na een gebruik van 400 uur.

De naald verwijderen

- Bovenop de verslechtering van de geluidskwaliteit kunnen platen ook beschadigd worden omdat het patroon van de tip van de naald verslijt.
- Zorg ervoor dat u de AC adapter van het product loskoppelt uit de uitgang.
- Als u de naald vervangt, houd dan het kopomhulsel en het omhulsel van het patroon stevig vast. Draai de voorkant van de naald in een voorwaartse en neerwaartse beweging.

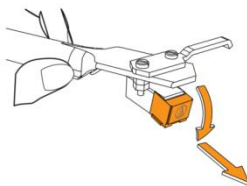

Een nieuwe vervangnaald monteren

1. Monteer de nieuwe vervangnaald op het patroon.

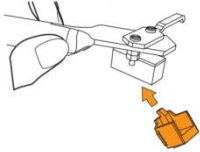

Eerst in het omhulsel aanbrengen

2. Til de naald opwaarts tot u een klik hoort.

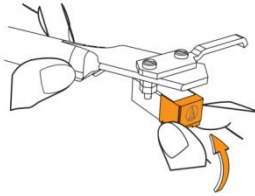

3. Zorg ervoor dat er geen opening is tussen het kopomhulsel en het patroon.

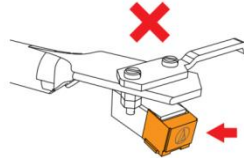
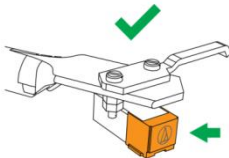

De riem vervangen

- De riem is een onderdeel dat onderhevig is aan slijtage. Vervang de riem indien de snelheid van het afspelen vertraagt of indien er onregelmatige rotaties optreden. Als vuistregel raden we aan om de riem één keer per jaar te vervangen.
- Alvorens de riem te vervangen, zorg ervoor dat u de AC adapter van het product loskoppelt uit de uitgang.

1. Verwijder de onderlegger.

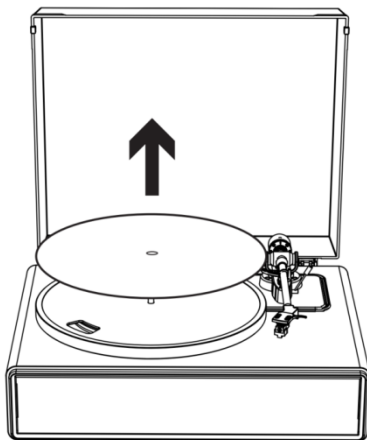

2. Verwijder de riem van de aandrijfpoelie.



3. Verwijder het hoofdplateau en verwijder dan de oude riem.

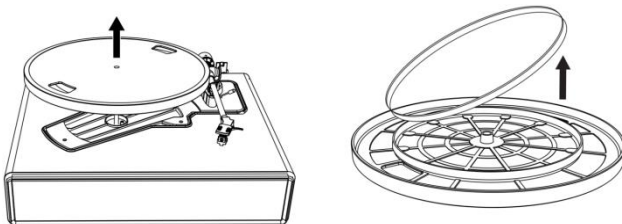

4. **Draai het plateau om en u zult een verhoogde cirkel zien. Maak een lus met de nieuwe riem langs de middencirkel.**



5. **Bevestig het plateau.**

Aligneer één van de openingen met de positie van de koperkleurige aandrijfpoelie.

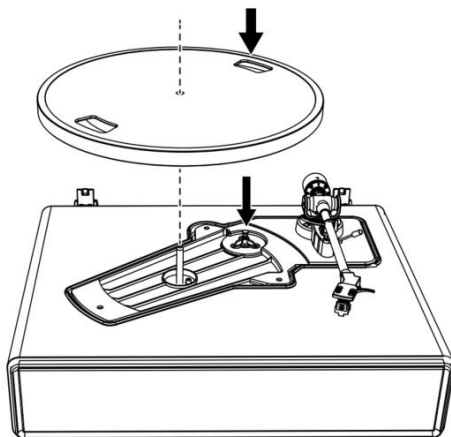

6. **Plaats de riem op de koperkleurige aandrijfpoelie**

Grijp de riem die bevestigd werd in stap 4 en, terwijl u er aan trekt, plaats het op de koperen aandrijfpoelie.

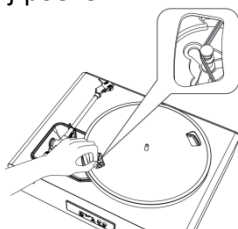

7. Met uw handen draait u langzaam het plateau tien keer in wijzerzin zoals afgebeeld door de pijl hierna.

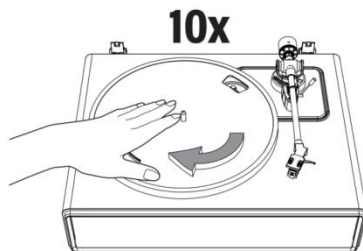

Als de platenspeler verplaatst wordt

Met de originele verpakkingsmaterialen van het product verpakt u de platenspeler in omgekeerde volgorde van toen u het uitgepakt hebt. Indien u niet de verpakkingsmaterialen hebt, neem dan de volgende maatregelen:

- Nadat u de AC adapter losgekoppeld hebt van de uitgang verwijdert u de vilten onderlegger en plateau en verpak ze dan zo dat ze niet beschadigd worden.
- Bevestig de beschermer aan het patroon.
- Gebruik een lint of iets gelijkaardigs om de toonarm vast te binden aan de rest zodat het niet loskomt.
- Wikkel het omhulsel van de platenspeler in papier of een zachte doek zodat het niet beschadigd wordt.

Overzicht audacity software

Audacity is gratis software, onder licentie van de GNU Algemene Publieke Licentie (GPL). Meer informatie en tevens open broncodes zijn te vinden op de website <https://www.audacityteam.org/download/>

* **Zorg er a.u.b. voor dat de software is geïnstalleerd voordat u van start gaat.**

Uw PC instellen om met Audacity te werken

1. Sluit een ingangsbron aan op het apparaat.
2. Sluit de USB-kabel aan op uw computer.
3. Installeer de Audacity opnamesoftware.
4. Open het Audacity programma.
5. Selecteer “Preference” (Voorkeur) op het tabblad “Edit” (Bewerken) in het Audacity Menu.

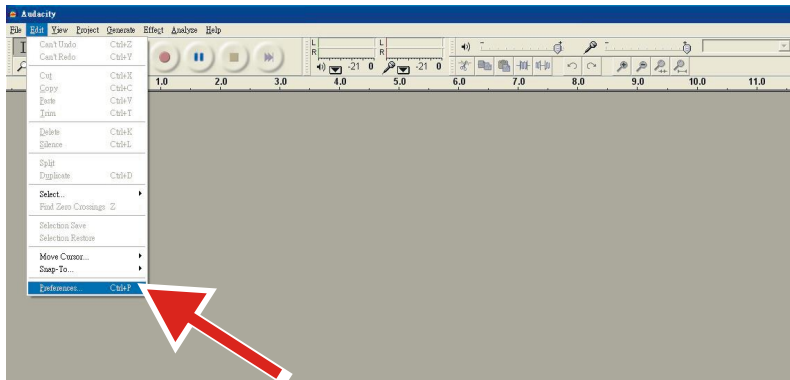

6. Selecteer het tabblad **Audio I/O** linksboven op het scherm.
 - Onder Afspelen, Apparaat, selecteer **uw interne geluidskaart**.
 - Onder Opnemen, Apparaat, selecteer **USB Audio CODEC**.

- Onder Opname, Kanalen, selecteer **2 (Stereo)**.
- Vink de box af gemarkeerd **Play other tracks while recording new one** (Andere tracks afspelen terwijl een nieuwe wordt opgenomen).
- Vink de box af gemarkeerd **Software Playthrough** (Software Afspelen).

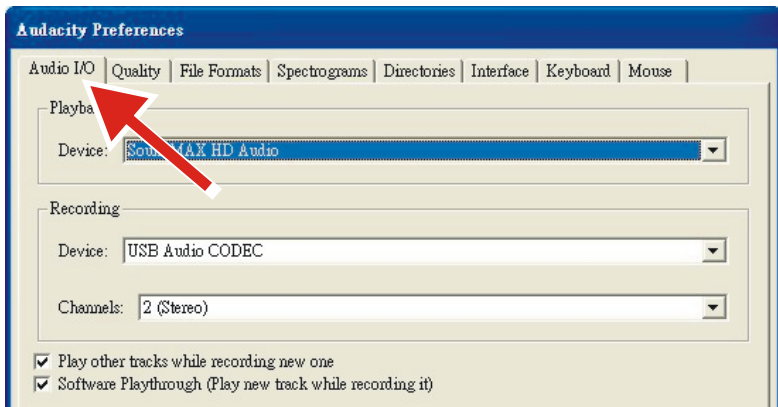

Albums opnemen met Audacity

1. Een project opslaan

- Audacity schrijft alle veranderde en opgenomen audio naar een folder met de naam **Projectname_data**, te vinden rechts van waar u het projectbestand zelf hebt opgeslagen.
- Selecteer dus **Save Project as** (project opslaan als) op het tabblad Audacity Bestand en kies een locatie en bestandsnaam voor uw project.
- Vergeet a.u.b. niet dat als u Audacity opnieuw start, alleen de menuoptie **“Save As...”** (opslaan als) beschikbaar is.

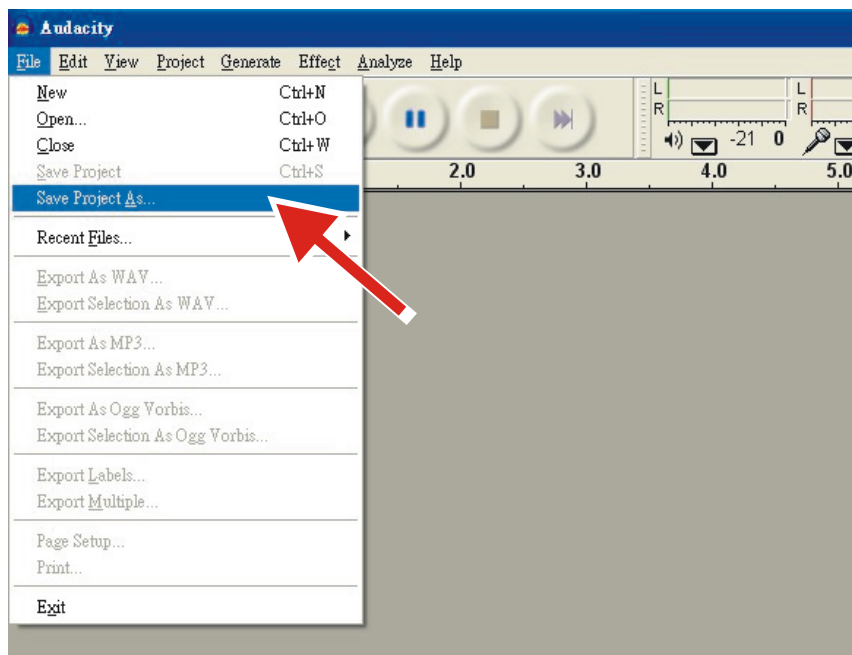

2. Opnemen

- Stel uw USB-platenspeler in om de track of het album af te spelen dat u wilt opnemen.



- Druk op de rode Opnametoets  de opname te starten.
- Laat de toonarm op de USB-platenspeler zakken op het album of de track die u wilt opnemen.



- Druk op de blauwe Pauzetoets  om de opname te pauzeren. Druk nogmaals in om te vervolgen.



- Klik op de gele Stoptoets.

Dat is alles. U kunt nu aan de slag met uw opname en de bewerkfuncties van

Audacity uitproberen. Vergeet niet dat u de functie Ongedaan Maken vrijwel zonder beperkingen kunt gebruiken terwijl het project is geopend.

OPMERKING: CD's kunnen niet direct worden gebrand met de Audacity applicatie. Voor het branden van CD's zijn andere applicaties nodig.

Opmerking: Raadpleeg de instructies op de CD voor geavanceerde functies.

Probleemoplossing

Probleem	Oplossing
<p>Het plateau draait niet.</p>	<ul style="list-style-type: none"> • Is de AC adapter aangesloten op de uitgang? <ul style="list-style-type: none"> - Sluit de AC adapter aan op de uitgang. • Wat is de status van het indicatielampje? <ul style="list-style-type: none"> - Het indicatielampje is blauw. Dat betekent dat de platenspeler in de Bluetooth-modus is. Schakel de functieknop naar de platenspeler modus. - Het rode indicatielampje geeft de platenspeler modus aan. • Is de riem van het plateau gegleden? <ul style="list-style-type: none"> - Plaats de riem correct op het plateau. • Is de riem op de aandrijfpoelie geplaatst? <ul style="list-style-type: none"> - Controleer of de riem correct op de aandrijfpoelie (koperkleurig) geplaatst is. • Is de riem beschadigd? <ul style="list-style-type: none"> - Vervang het door een nieuwe riem. • Is de AUX-IN kabel ingevoerd? <ul style="list-style-type: none"> - De AUX-IN functie is een eerste prioriteitsfunctie. Haal de AUX-IN kabel uit het stopcontact alvorens de functies PHONO/BT te gebruiken.
<p>Het plateau draait, maar er is geen geluid van de platenspeler?</p>	<ul style="list-style-type: none"> • Is de naald beschadigd? <ul style="list-style-type: none"> - Controleer de naald en vervang het, indien nodig. Er wordt aangeraden om de naald te vervangen na een gebruik van 400 uur. • Is de naald correct geplaatst op het omhulsel van het patroon? <ul style="list-style-type: none"> - Controleer het patroon en pas het aan, indien nodig.
<p>De naald verspringt.</p>	<ul style="list-style-type: none"> • Is de plaat gebogen? <ul style="list-style-type: none"> - Controleer de plaat. • Zijn er krassen op de plaat? <ul style="list-style-type: none"> - Controleer de plaat. • Is de druk op de naald correct? <ul style="list-style-type: none"> - Lees "Aanpassing aandrijfkracht patroon" om de aandrijfkracht opnieuw aan te passen.

<p>De platenspeler maakt een vreemd 'huilend' geluid.</p>	<ul style="list-style-type: none"> • Neemt het product enorm veel trillingen op van de vloer, oppervlakken van de muren of in de buurt staande speakers? <ul style="list-style-type: none"> - Verminder de trillingen of monteer het product op een oppervlak dat niet onderhevig is aan de effecten van trillingen. • Is het product gemonteerd op een onstabiel oppervlak? <ul style="list-style-type: none"> - Controleer of het oppervlak waarop het product gemonteerd is, geschikt is.
<p>Er is geluid als de plaat speelt.</p>	<ul style="list-style-type: none"> • Is er stof op de tip van de naald van het patroon? <ul style="list-style-type: none"> - Indien er stof vastkleeft aan de tip van de naald, reinig het met een in de handel verkrijgbaar borsteltje.
<p>Het geluid als de plaat speelt, is ofwel te snel of te traag.</p>	<ul style="list-style-type: none"> • Zijn de snelheidsinstellingen voor dit product correct? <ul style="list-style-type: none"> - Selecteer de correcte snelheid voor het type plaat dat afgespeeld wordt.
<p>De afspeelsnelheid vertraagt of er is een onregelmatige rotatie.</p>	<ul style="list-style-type: none"> • Is de riem uitgerokken? <ul style="list-style-type: none"> - Vervang door een nieuwe riem. • Is de riem correct geïnstalleerd? <ul style="list-style-type: none"> - Lees "Plateau platenspeler en installatie riem" om de riem te installeren.

Specificaties

Platenspeler

Voeding	AC100-240V, DC output 15V 2400mA
Opgenomen vermogen	36W
Snelheid platenspeler	33 1/3, 45 toeren
Vermogen Luidsprekers	2 x 30W + 2 x 10W
Afmetingen (LxBxH)	435 x 355 x 250 mm
Gewicht	8,00 kg

Naald

Model	Audio-Technica AT3600
Frequentierespons	20Hz-20kHz
Kanaalbalans	<2.5dB
Kanaalscheiding	>18dB
Uitgangsspanning	2,5mV
Aanbevolen belastingsweerstand	47 k Ω
Aansluiting Versterker	MM (Bewegende magneet) - input
Aanbevolen aandrijfkracht	3,5 \pm 0,5g
Gewicht	0,18oz (5,1 g)

Opmerking: Ontwerp en specificaties kunnen zonder voorafgaande kennisgeving worden gewijzigd.

Stroomadapter:

Fabrikant: Brightpower Optoelectronic Technonlgy Co., Ltd.

Modelnummer: SW1502400-IM/ S036A1502400M

Gebruik uitsluitend de voeding vermeld in de gebruikshandleiding

Informatie	Waarde en precisie
Naam of handelsmerk van de fabrikant, handelsregistratie en adres	BRIGHTPOWER OPTOELECTRONIC TECHNOLOGY CO., LTD
Modelaanduiding	SW1502400- IM/S036A1502400M
Ingangsspanning	100-240 V
AC-ingangsfrequentie	50-60 Hz
Uitgangsspanning	DC 15V
Uitgangsstroom	2400mA
Uitgangsvermogen	36W
Gemiddelde actieve efficiëntie	87,58%
Efficiëntie bij lage belasting (10%)	84%
Stroomverbruik bij geen belasting	0,080W

1. Garantie

Commaxx B.V. verleent service en garantie in overeenstemming met de Europese wetgeving, wat betekent dat u bij reparaties (zowel tijdens als na de garantieperiode) contact dient op te nemen met uw lokale dealer.

Belangrijke opmerking: Het is niet mogelijk om te repareren producten direct naar Commaxx B.V. te sturen.

Belangrijke opmerking: Als dit apparaat op enigerlei wijze wordt geopend door de gebruiker of een niet-officieel servicecentrum, komt de garantie te vervallen.

Dit apparaat is niet geschikt voor professioneel gebruik. In het geval professioneel gebruik, komen alle garantieverplichtingen van de fabrikant te vervallen.

2. Disclaimer

Er worden regelmatig updates voor de firmware en/of hardwarecomponenten uitgegeven. Daarom kunnen sommige instructies, specificaties en afbeeldingen in deze documentatie enigszins afwijken van uw specifieke situatie. Alle items beschreven in deze handleiding, zijn alleen bestemd ter illustratie en zijn mogelijk niet van toepassing op een bepaalde situatie. Aan de beschrijving in deze handleiding kunnen geen wettelijke rechten of aanspraken worden ontleend.

3. Het oude apparaat afdanken



Dit symbool geeft aan dat het betreffende elektrische product of de batterij in Europa niet als algemeen huishoudelijk afval mag worden afgevoerd. Om ervoor te zorgen dat het product en de batterij op de juiste manier worden verwerkt, dient u deze af te danken in overeenstemming met de toepasselijke lokale wetgeving met betrekking tot de verwijdering van elektrische apparatuur of batterijen. U helpt hierdoor natuurlijke hulpbronnen te behouden en de normen voor milieubescherming bij de behandeling en verwijdering van elektrisch afval te verbeteren (richtlijn afgedankte elektrische en elektronische apparatuur).

4. CONFORMITEITSVERKLARING

Hierbij verklaart Commaxx dat het radiotoestel type [Lenco LS-470] in overeenstemming is met de richtlijn 2014/53/EU. De volledige tekst van de EU-conformiteitsverklaring is beschikbaar op het volgende internetadres:

https://commaxx-certificates.com/doc/ls-470_doc.pdf

Type RF	Frequentiebereik: (MHz)	Vermogen (dBm)
Bluetooth	2402-2480	<6

5. Service

Bezoek voor meer informatie en helpdeskondersteuning

www.lenco.com

Commaxx B.V. Wiebachstraat 37, 6466 NG Kerkrade, The Netherlands.

VORSICHT:

Eine andere als die hier beschriebene Benutzung der Bedienelemente oder Einstellung oder Durchführung von Abläufen kann zu einer Aussetzung gefährlicher Strahlung führen.

VORSICHTSMASSNAHMEN VOR DER BENUTZUNG

BEFOLGEN SIE IMMER FOLGENDE ANWEISUNGEN:

1. Blockieren oder bedecken Sie keine Lüftungsöffnungen. Wenn Sie das Gerät auf ein Regal stellen, lassen Sie um das gesamte Gerät 5 cm (2") Freiraum.
2. Stellen Sie das Gerät entsprechend den Anweisungen der mitgelieferten Bedienungsanleitung auf.
3. Halten Sie das Gerät von Hitzequellen wie Radiatoren, Heizern, Öfen, Kerzen oder anderen hitzezeugenden Produkten oder offenen Flammen fern. Das Gerät darf nur bei gemäßigttem Klima verwendet werden. Sehr kalte oder heiße Umgebungen sind zu vermeiden. Die Betriebstemperatur liegt zwischen 0 °C und 35 °C.
4. Meiden Sie bei der Benutzung des Produkts die Nähe starker Magnetfelder.
5. Elektrostatische Entladungen können die normale Benutzung dieses Gerätes stören.
Sollte dies geschehen, führen Sie einfach einen Reset aus und starten Sie dann das Gerät entsprechend den Anweisungen dieser Bedienungsanleitung neu. Gehen Sie besonders bei Datenübertragungen mit dem Gerät vorsichtig um und führen Sie diese nur in einer anti-elektrostatischen Umgebung aus.
6. Warnung! Niemals Gegenstände durch die Lüftungsschlitze oder Öffnungen in das Gerät stecken. In diesem Gerät fließt Hochspannung und das Hineinstecken von Gegenständen kann zu Stromschlag und/oder Kurzschluss interner elektrischer Bauteile führen. Spritzen/gießen Sie aus dem gleichen Grund weder Wasser noch andere Flüssigkeiten auf das Gerät.

7. Benutzen Sie das Gerät nicht in nasser oder feuchter Umgebung wie Bad, Dampfküche oder in der Nähe von Schwimmbecken.
8. Das Gerät darf weder Tropf- noch Spritzwasser ausgesetzt werden und es dürfen keine mit Flüssigkeit gefüllten Behälter wie z. B. Vasen auf das Gerät oder in der Nähe des Gerätes gestellt werden.
9. Benutzen Sie das Gerät nicht, wenn Kondensation entstehen kann. Wenn Sie das Gerät in einem warmen, feuchten Raum mit Dampf benutzen, können Wassertropfen oder Kondensation in das Gerät eindringen und u. U. zu Fehlfunktionen des Gerätes führen. Schalten Sie in diesem Fall das Gerät für 1 bis 2 Stunden aus, bevor Sie es erneut einschalten, wobei Sie darauf achten sollten, dass das Gerät vollständig getrocknet ist, bevor Sie es wieder einschalten.
10. Obwohl dieses Gerät unter größter Sorgfalt hergestellt und vor Auslieferung mehrmals überprüft wurde, können trotzdem wie bei jedem anderen elektrischen Gerät auch Probleme auftauchen. Trennen Sie das Gerät bei Rauchentwicklung, starker Hitzeentwicklung oder jeder anderen unnatürlichen Erscheinung sofort vom Stromnetz.
11. Dieses Gerät ist durch eine Stromquelle wie auf dem Typenschild angegeben zu betreiben. Halten Sie bei Unsicherheiten über die Art Ihrer Stromversorgung in Ihrer Wohnung Rücksprache mit Ihrem Händler oder Ihrem Stromversorger.
12. Halten Sie das Gerät von Haustieren fern. Einige Nagetiere lieben es, an Netzkabeln zu nagen.
13. Benutzen Sie für die Reinigung ein weiches, trockenes Tuch. Benutzen Sie niemals Lösungsmittel oder Flüssigkeiten auf Ölbasis.
Benutzen Sie zum Entfernen hartnäckiger Flecken ein feuchtes Tuch mit mildem Reinigungsmittel.
14. Der Hersteller haftet nicht für Beschädigungen oder Datenverluste aufgrund von Fehlfunktion, Zweckentfremdung oder Modifikation des Gerätes oder aufgrund des Wechsels der Batterie.

15. Unterbrechen Sie die Verbindung nicht während einer Formatierung oder einer Datenübertragung. Bei Unterbrechung drohen Datenverlust und Datenbeschädigung.
16. Wenn das Gerät eine USB-Wiedergabefunktion besitzt, stecken Sie den USB-Stick direkt in das Gerät. Verwenden Sie kein USB-Verlängerungskabel, weil die erhöhte Störungsanfälligkeit zu Datenverlust führen kann.
17. Das Typenschild befindet sich an der Unter- oder Rückseite des Gerätes.
18. Dieses Gerät ist nicht zur Benutzung durch Personen (einschließlich Kinder) mit physischen, sensorischen oder mentalen Beeinträchtigungen oder ohne ausreichende Erfahrung vorgesehen, es sei denn, sie werden durch eine für ihre Sicherheit verantwortliche Person beaufsichtigt oder wurden in die ordnungsgemäße Bedienung des Gerätes durch eine für ihre Sicherheit verantwortliche Person eingewiesen.
19. Dieses Produkt ist nur für den nicht-professionellen Gebrauch und nicht für gewerbliche oder industrielle Zwecke bestimmt.
20. Stellen Sie sicher, dass das Gerät in einer stabilen Position aufgestellt ist. Schäden, die durch Verwendung dieses Produkts in einer instabilen Position, durch Vibrationen, Stöße oder Nichtbeachtung der anderen in diesem Handbuch enthaltenen Warnungen und Sicherheitsmaßnahmen entstehen, werden nicht durch die Garantie abgedeckt.
21. Entfernen Sie niemals das Gehäuse dieses Gerätes.
22. Stellen Sie dieses Gerät niemals auf andere elektrische Geräte.
23. Halten Sie Kinder von den Plastiktüten fern.
24. Benutzen Sie nur vom Hersteller spezifizierte Erweiterungen/Zubehörteile.
25. Lassen Sie alle Wartungs-/Reparaturarbeiten von qualifiziertem Servicepersonal ausführen. Reparatur/Wartung wird notwendig, wenn das Gerät in irgendeiner Weise wie beispielsweise am Netzkabel oder am Netzstecker beschädigt wurde oder wenn Flüssigkeit in das Gerät gelangt ist bzw. Gegenstände in das Gerät

gefallen sind, das Gerät Regen oder Feuchtigkeit ausgesetzt war, es heruntergefallen ist oder nicht ordnungsgemäß funktioniert.

26. Langes Hören lauter Töne aus einem Musikgerät kann zu zeitweisem oder permanentem Hörverlust führen.
27. Wenn zum Lieferumfang des Produkts ein Netzkabel oder ein Netzadapter gehört:
 - Wenn irgendwelche Probleme auftreten, trennen Sie das Gerät vom Stromnetz und setzen Sie sich anschließend mit einer qualifizierten Fachkraft in Verbindung.
 - Treten Sie nicht auf den Netzadapter und klemmen Sie ihn auch nicht ein. Seien Sie besonders im näheren Bereich des Netzsteckers und an der Stelle vorsichtig, an der das Netzkabel aus dem Gerät herausgeführt wird. Stellen Sie keine schweren Gegenstände auf den Netzadapter, da er dadurch beschädigt werden kann. Halten Sie das gesamte Gerät außerhalb der Reichweite von Kindern! Durch Spielen mit dem Netzkabel können sie sich ernsthafte Verletzungen zuziehen.
 - Trennen Sie das Gerät während eines Gewitters oder bei längerer Nichtbenutzung vom Stromnetz.
 - Die Netzsteckdose muss sich in der Nähe des Gerätes befinden und einfach zu erreichen sein.
 - Überlasten Sie Steckdosen und Verlängerungsleitungen nicht. Eine Überlastung kann zu Brandgefahr bzw. Stromschlag führen.
 - Geräte der Schutzklasse 1 müssen Sie an eine Netzsteckdose mit Schutzleiter anschließen.
 - Geräte der Schutzklasse 2 benötigen keinen Schutzleiteranschluss.
 - Greifen Sie beim Abziehen von der Netzsteckdose am Netzstecker. Ziehen Sie ihn nicht durch Zerrren am Kabel heraus. Das kann zu einem Kurzschluss führen.
 - Verwenden Sie weder ein beschädigtes Netzkabel noch einen beschädigten Netzstecker oder eine lockere

Steckdose. Missachtung kann zu Brand oder Stromschlag führen.

28. Wenn das Produkt mit einer Fernbedienung mit Batterien/Knopfzellen geliefert wird oder das Produkt eine derartige Fernbedienung umfasst:

Warnung:

- Die Batterie nicht verschlucken – Verätzungsgefahr.
- Die mit diesem Produkt [gelieferte Fernbedienung] enthält eine Knopfzelle. Das Verschlucken der Batterie kann innerhalb von nur 2 Stunden zu schwersten inneren Verbrennungen mit Todesfolge führen.
- Halten Sie neue und gebrauchte Batterien von Kindern fern.
- Falls sich das Batteriefach nicht richtig schließen lässt, stellen Sie die Benutzung des Gerätes ein und halten Sie es von Kindern fern.
- Wenn Sie vermuten, dass Batterien verschluckt oder in eine Körperöffnung eingeführt worden sind, suchen Sie umgehend eine(n) Ärztin/Arzt auf.

29. Warnhinweise bzgl. der Verwendung von Batterien:

- Es besteht Explosionsgefahr, wenn die Batterie nicht ordnungsgemäß ersetzt wird.
Tauschen Sie die Batterie nur gegen eine Batterie des gleichen Typs aus.
- Die Batterie darf während der Benutzung, Aufbewahrung oder des Transports weder sehr hohen oder sehr niedrigen Temperaturen noch niedrigem Luftdruck in großen Höhenlagen ausgesetzt werden.
- Die Auswechslung der Batterie mit einem falschen Batterietyp kann zum Explodieren der Batterie oder zum Entweichen von entflammbarem Gas oder Auslaufen von entflammbarer Flüssigkeit aus der Batterie führen.
- Die Entsorgung der Batterie in Feuer oder einem heißen Ofen oder das mechanische Zerkleinern oder Zerteilen der Batterie kann zu Explosionen führen.

- Das Verbleiben der Batterie in einer Umgebung mit sehr hohen Temperaturen kann zum Explodieren der Batterie oder zum Entweichen von entflammbarem Gas oder zum Auslaufen von entflammbarer Flüssigkeit aus der Batterie führen.
- Eine in einem sehr niedrigen Luftdruck ausgesetzte Batterie kann explodieren oder es kann aus einer in einem sehr niedrigen Luftdruck ausgesetzten Batterie entflammbares Gas entweichen oder entflammbare Flüssigkeit auslaufen.
- Legen Sie besonderes Augenmerk auf den ökologischen Aspekt der Batterieentsorgung.

INSTALLATION

- Packen Sie alle Teile aus und entfernen Sie danach die Schutzmaterialien.
 - Schließen Sie das Gerät erst an das Stromnetz an, nachdem Sie die Netzspannung überprüft haben und alle anderen notwendigen Anschlüsse hergestellt sind.
- * **Diese Anweisungen gelten nur für Produkte mit Netzkabel oder Netzadapter.**

Produktbeschreibung

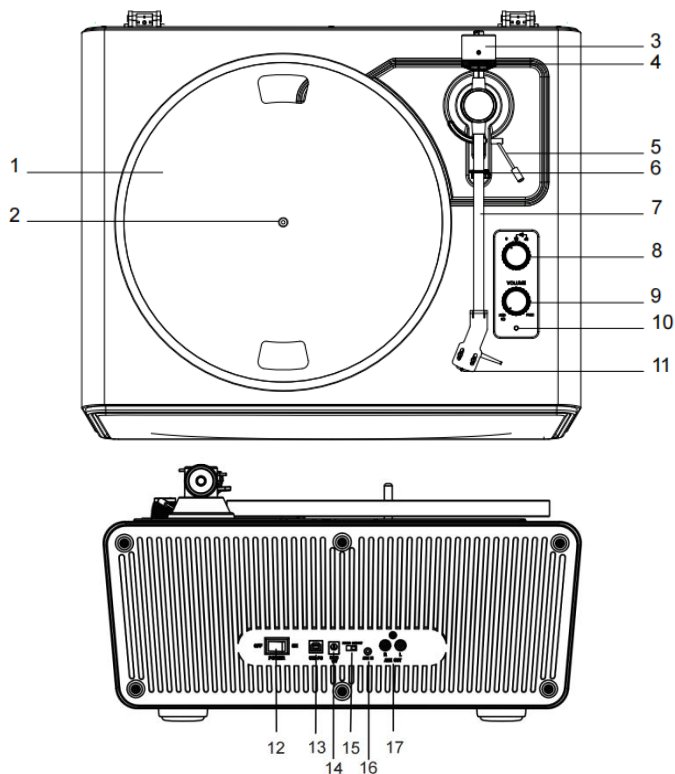

- | | |
|--|---|
| 1. Plattenteller | 10. LED-Betriebsanzeige |
| 2. Plattenteller-Spindel | 11. Tonabnehmer |
| 3. Gegengewicht | 12. Ein-/Ausmacher |
| 4. Auflagedruck-Regler | 13. USB-PC-Buchse |
| 5. Tonarmheber | 14. Stromanschluss |
| 6. Tonarmklammer | 15. Phono- und Aux-Ausgang-
Wahlschalter |
| 7. Tonarm | 16. AUX-Eingangsbuchse |
| 8. Funktionsregler | 17. Cinch-Anschlüsse von Phono
und AUX-Ausgang |
| 9. Ein/Aus-Knopf /
Lautstärkeregler | |

Lieferumfang

Prüfen Sie vor Installation des Plattenspielers den Lieferumfang anhand der nachstehenden Auflistung auf Vollständigkeit und sichtbare Schäden. Bewahren Sie das Original-Verpackungsmaterial auf, falls Sie das Gerät austauschen oder zurückgeben müssen.

1. Plattenspieler
2. Netzadapter
3. Plattenspieler-Abdeckung
4. Slipmat
5. Plattenteller mit Riemen
6. Gegengewicht
7. Winkelmesser zur Ausrichtung des Tonabnehmers
8. 45-U/min-Adapter
9. Bedienungsanleitung
10. USB-Kabel

Plattenspieler installieren

- Stellen Sie den Plattenspieler auf einem ebenen Untergrund auf.
- Vermeiden Sie Auswirkungen von Vibrationen und Schalldruck, indem Sie den Plattenspieler nicht in der Nähe von Geräten, wie Lautsprechern, aufstellen.
- Der Plattenspieler könnte bei Aufstellung neben einem Radio gestört werden. Halten Sie den Plattenspieler daher nach Möglichkeit von Radios fern.
- Wenn sich der Plattenspieler in der Nähe anderer Geräte befindet, die starke Funkwellen abstrahlen (z. B. Mobiltelefone usw.), könnte es zu Rauschen kommen.

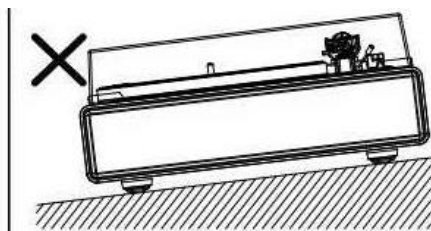
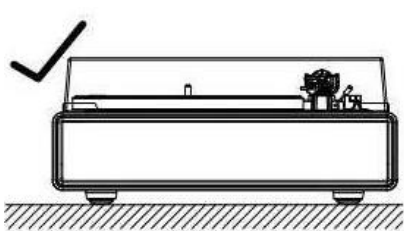

Einrichtung von Drehteller und Riemen

1. Drehen Sie den Plattenteller um und prüfen Sie die Position des Riemens.

Achten Sie darauf, dass der Antriebsriemen in der Mitte des Kreises gewunden ist. Wenn sich der Antriebsriemen zu hoch oder zu niedrig in diesem Kreis befindet, könnte der Antriebsriemen abfallen oder die Geschwindigkeit instabil werden.



2. Setzen Sie den Drehteller auf die Spindel.

Achten Sie darauf, dass der Drehteller richtig auf der Spindel sitzt.

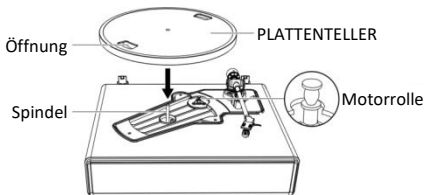

3. Platzieren Sie den Riemen an der Motorrolle.

Richten Sie eine der Öffnungen am Drehteller an der Motorrolle aus. Platzieren Sie den Riemen wie abgebildet an der Motorrolle, während Sie beide Enden des am Riemen befestigten roten Bandes ziehen. Achten Sie dabei darauf, dass sich der Riemen nicht verdreht.

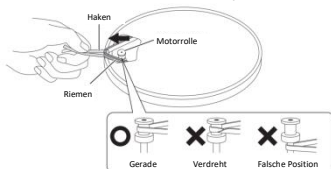

- Entfernen Sie das rote Band vom Riemen.

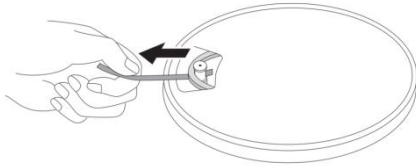

Drehen des Plattentellers

- Drehen Sie den Plattenteller mit Ihren Händen langsam zehnmal im Uhrzeigersinn (Abbildung 1).
- Dieser Schritt dient der Rücksetzung des automatischen Mechanismus, dem Begradigen des Riemens und der Sicherstellung, dass der Riemen reibungslos am Rand an der Unterseite des Drehtellers läuft.
- Legen Sie die Slipmat auf den Plattenteller. Achten Sie darauf, dass das Logo auf der Mat nach oben zeigt (Abbildung 2).

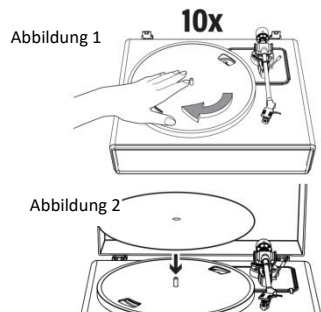

Anpassung des Tonabnehmer-Auflagedrucks

Das mitgelieferte Gegengewicht ist für Tonabnehmer mit einem Gewicht zwischen 3,0 und 6,0 g geeignet.

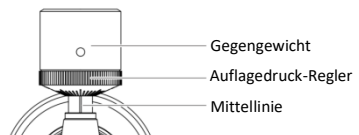

1. Schieben und drehen Sie das Gegengewicht vorsichtig auf die Rückseite des Tonarms (mit dem Regler zur Vorderseite des Plattentellers hin).
2. Ziehen Sie den Schutz zum Entfernen gerade nach vorne.

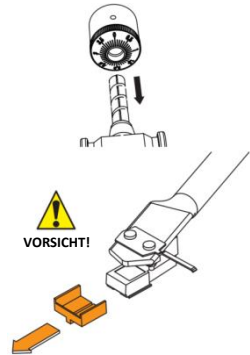

HINWEIS: Die Anwendung von Auflagedruck kann dazu führen, dass sich die Tonnadel vom Gehäuse löst. Wenn sich die Tonnadel (beinahe) gelöst hat, verringert sich die Ausgabelautstärke. Beachten Sie in diesem Fall „Wechseln der Tonnadel“, um die Tonnadel wieder richtig anzubringen.

3. Entfernen Sie das Band und geben Sie den Tonarm frei.
4. Senken Sie den Tonarm-Lifthebel ab und positionieren Sie den Tonabnehmer in den Zwischenraum zwischen Tonarmauflage und Plattenteller.
5. Drehen Sie das Gegengewicht vorsichtig, bis der Tonarm eine neutrale Balance erreicht. Der Tonarm sollte in die Gleichgewichtsposition zurückkehren, wenn er nach oben oder unten bewegt wird. Nehmen Sie diese Einstellung sorgfältig vor.

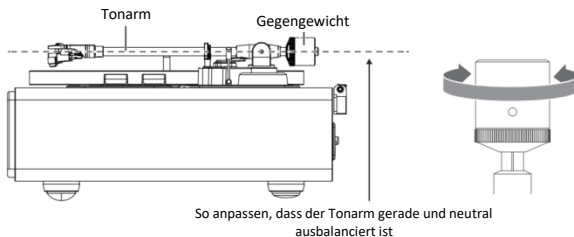

6. Sobald der Tonarm korrekt ausbalanciert ist, stellen Sie ihn wieder in seine Ruheposition. Drehen Sie sanft den Auflagedruck-Regler, bis die Null an der schwarzen Mittellinie an der Rückseite des Tonarms ausgerichtet ist. Achten Sie darauf, dabei nicht die Position des Gegengewichts zu verändern. Stellen Sie sicher, dass der Tonarm weiterhin neutral ausbalanciert ist.

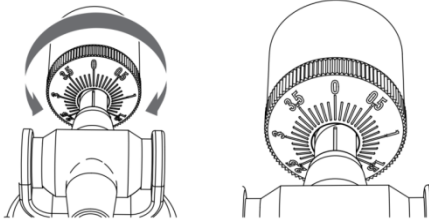

7. Drehen Sie abschließend das Gegengewicht und den Auflagedruck-Regler gemeinsam gegen den Uhrzeigersinn (von vorne gesehen), um den Auflagedruck entsprechend den Empfehlungen des Tonabnehmer-Herstellers anzupassen.

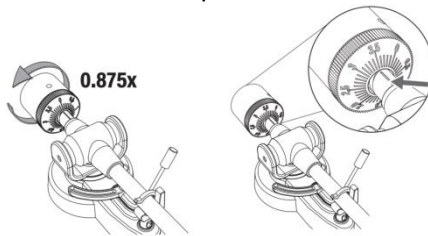

Hinweis: Jede Markierung an der Skala steht für 0,1 g. Der empfohlene Auflagedruck für den werkseitig installierten Tonabnehmer beträgt $3,5 \text{ g} \pm 0,5 \text{ g}$. Drehen Sie den Auflagedruck-Regler vorsichtig. Wenn „3.5“ über der schwarzen Linie an der Oberseite des Tonarms zentriert ist, stoppen Sie bitte.

Anschließen an externen Lautsprecher über ein Cinch-Audiokabel

Dieser Plattenspieler beinhaltet 4 eingebaute Lautsprecher und einen integrierten Phono-Verstärker.

Wenn Sie Ihren eigenen Verstärker bzw. Ihre eigenen Lautsprecher nutzen möchten, befolgen Sie bitte die nachstehenden Anweisungen:

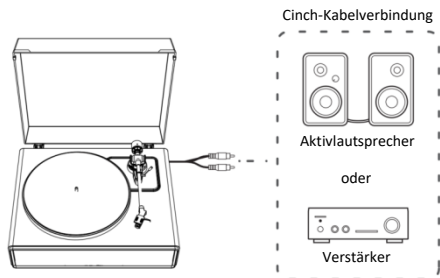

HINWEIS: Damit Sie den besten Klang erhalten, ist es empfehlenswert, am Plattenspieler eine minimale Lautstärke einzustellen. Anschließend wird der Ton des Plattenspielers über Ihren eigenen Verstärker, Lautsprecher usw. wiedergegeben.

1. Einstellung des Vorverstärker-Auswahlschalters

Dieses Produkt hat einen integrierten Phono-Verstärker. Sie können das Produkt selbst dann nutzen, wenn Sie keinen Phono-Verstärker und kein anschließbares Gerät mit einem integrierten Phono-Verstärker haben.

Verwenden Sie wie nachstehend gezeigt den Vorverstärker-Auswahlschalter zur Einstellung der Ausgabe.

Verwendetes anschließbares Gerät	Position des Vorverstärker-Auswahlschalters	Anschlusspunkt des Cinch-Audiokabels
Gerät mit Phono-Eingang	PHONO	Phono-Eingang und Erdanschluss des anschließbaren Gerätes
Gerät ohne Phono-Eingang	LINE	AUX- oder LINE-Eingang von anschließbaren Geräten

HINWEIS: Die Cinch-Anschlüsse sind nicht darauf ausgelegt, direkt an Passivlautsprecher/Lautsprecher ohne eigene Stromversorgung im LINE-Modus angeschlossen zu werden. Bei Verbindung mit Passivlautsprechern wird kein Ton ausgegeben.

2. Anschließen des Geräts

Richten Sie die Einstellungen für den Vorverstärker-Auswahlschalter aus und schließen Sie das Cinch-Audiokabel an einen mit Ihrem anschließbaren Gerät (Verstärker, Aktivlautsprecher usw.) kompatiblen Eingang an.

- Der rote Stecker des Cinch-Audiokabels ist für den rechten (R) Kanal, der weiße Stecker ist für den linken (L) Kanal.

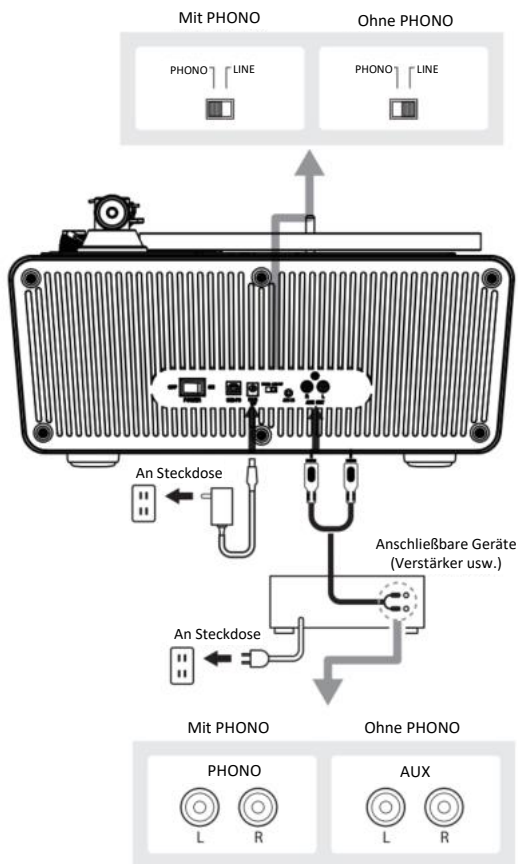

Hauptstromanschluss

1. Stecken Sie den Gleichspannungsstecker des Netzteils in den Gleichspannungseingang an der Rückseite des Plattenspielers.
2. Schließen Sie das Netzteil an eine normale Steckdose an.

HINWEIS: Stecken Sie das Netzteil nicht an eine Steckdose an, bevor die Montage abgeschlossen ist. Prüfen Sie vor Einschalten des Plattenspielers erneut, ob alle Anschlüsse richtig und sicher sind. Schalten Sie den Plattenspieler immer aus, bevor Sie ihn an die Stromversorgung anschließen oder trennen.

Energieverwaltung

Der Plattenspieler schaltet sich nach 20 Minuten Inaktivität automatisch **aus**.

Die Lichtanzeige erlischt.

Drücken Sie zum Fortsetzen des Betriebs **erneut** die Ein-/Austaste.

Eine Schallplatte abspielen

1. Vor Abspielen einer Schallplatte

- 1.1. Ziehen Sie den Schutz zum Entfernen gerade nach vorne.

HINWEIS: Die Anwendung von Auflagedruck kann dazu führen, dass sich die Tonnadel vom Gehäuse löst. Wenn sich die Tonnadel (beinahe) gelöst hat, verringert sich die Ausgabelautstärke. Beachten Sie in diesem Fall „Wechseln der Tonnadel“, um die Tonnadel wieder richtig anzubringen.

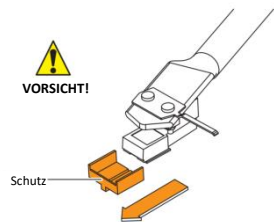

- 1.2. Platzieren Sie die Schallplatte so auf der Filzmatte, dass das mittlere Loch an der Spindel ausgerichtet ist.

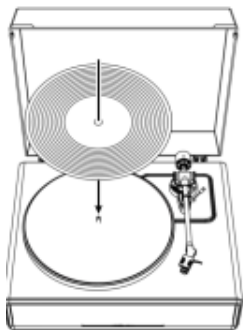

2. Bedienung des Plattenspielers

Reduzieren Sie die Lautstärke des Verstärkers und der Lautsprecher zunächst ausreichend.

- 2.1. Verbinden Sie das mitgelieferte Netzteil mit dem Plattenspieler und schalten Sie das Gerät über ein Ein-/Aus-Schalter an der Rückseite ein. Drehen Sie den Ein/Aus-Knopf / Lautstärkeregler zum Einschalten dieses Gerätes. Die Anzeige leuchtet rot.
- 2.2. Entfernen Sie den Tonnadelschutz von der Tonnadel.
- 2.3. Legen Sie die Schallplatte auf die Slipmat.
- 2.4. Wählen Sie über den Funktionsregler 33 oder 45 U/min als Geschwindigkeit entsprechend der Art der Schallplatte.
- 2.5. Lösen Sie den Tonarm aus der sich an der Tonarmablage befindlichen Klemmvorrichtung und bringen Sie den Tonarm-Lifthebel in die obere Stellung.
- 2.6. Positionieren Sie den Tonarm an der gewünschten Stelle (Rille) über der Schallplatte. Der Drehteller beginnt automatisch, sich zu drehen.
- 2.7. Senken Sie den Tonarm vorsichtig auf die Schallplatte, indem Sie den Tonarm-Lifthebel in die untere Stellung bringen.
- 2.8. Erhöhen Sie die Lautstärke des Plattenspielers wie erforderlich.

- 2.9. Sind Sie mit dem Abspielen der Schallplatte fertig, heben Sie den Tonarm an und bringen Sie ihn wieder in die Klemmvorrichtung der Tonarmablage unter. Drücken Sie den Ein-/Ausschalter an der Rückseite zum Abschalten des Plattenspielers.
- 2.10. Der Drehteller hört auf, sich zu drehen, wenn der Lautsprecher 3 Minuten lang keinen Ton ausgibt. Bringen Sie den Tonarm wieder in die Ruheposition und wiederholen Sie Schritt 2.6, wenn Sie die Schallplatte erneut abspielen möchten.

Bluetooth-Bedienung

Bluetooth-Empfänger

1. Verbinden Sie das mitgelieferte Netzteil mit dem Plattenspieler und schalten Sie dieses Gerät ein. Die Lichtanzeige leuchtet rot.
2. Stellen Sie den Funktionsregler auf den Bluetooth-Modus ein. Die Lichtanzeige leuchtet blau und blinkt schnell. Sie hören einen Aktivierungston vom Plattenspieler.
3. Schalten Sie die Bluetooth-Funktion Ihres Mediengerätes ein und suchen Sie nach „**Lenco LS-470**“. Wählen Sie den Eintrag zur Kopplung von Mediengerät und Plattenspieler.
4. Sobald Ihr Mediengerät erfolgreich mit dem Plattenspieler gekoppelt ist, gibt der Plattenspieler einen kurzen Bestätigungston wieder.
5. Spielen Sie Musik und streamen Sie sie von Ihrem Mediengerät an den Plattenspieler. Die Lichtanzeige leuchtet dauerhaft blau.

Hinweis: Bluetooth-Version: 5,0

„Dieses Produkt hat eine Bluetooth-Empfangsfunktion, **aber Sie können damit keinen Bluetooth-Ton senden: Das bedeutet, dass Sie drahtlos ein Bluetooth-Tonsignal von einer externen Quelle wie einem Smartphone empfangen können.**“

AUX-Eingang-Betrieb

Dieser Plattenspieler besitzt eine AUX-Audiosignaleingangsbuchse für den Anschluss externen Audiogeräte wie beispielsweise MP3-Player, CD-Player und ältere iPods ohne Bluetooth-Funktion, damit Sie das Audio Ihrer externen Quellen über die Lautsprecher des Plattenspielers genießen können.

1. Schließen Sie das externe Gerät mit Hilfe eines Audiokabels mit 3,5-mm-Stereoklinkensteckern (nicht im Lieferumfang enthalten) an.
2. Stecken Sie einen der Stecker in die AUX-IN-Buchse des Plattenspielers und den anderen Stecker in die Line Out-Buchse Ihres externen Audiogeräts.
3. Schalten Sie den Plattenspieler und das Audiogerät ein. Die Lichtanzeige des Plattenspielers ist rot.
4. Den Lautstärkepegel können Sie über den Plattenspieler regeln.

Bedienen Sie das externe Audiogerät wie gewohnt.

5. Bitte beachten Sie, dass der AUX-IN-Eingang die höchste Signaleingangspriorität besitzt. Selbst wenn die Lichtanzeige von Phono/BT leuchtet, funktionieren diese Funktionen bei Verwendung des AUX-Eingangs nicht. Trennen Sie das AUX-Eingangskabel vor Verwendung der Phono/BT-Funktionen.

HINWEIS:

1. Vergewissern Sie sich, dass der Tonarm ordnungsgemäß gesichert ist, um Beschädigungen vorzubeugen.
2. Vergessen Sie abschließend nicht, den Plattenspieler und Ihr externes Gerät auszuschalten.

Pflege

Gehäuse des Plattenspielers

- Wenn das Gehäuse des Plattenspielers schmutzig oder staubig ist, trennen Sie zunächst das Netzteil und entfernen Sie dann Schmutz und Staub mit einem weichen, trockenen Tuch.
- Verzichten Sie auf den Einsatz von Benzin, Verdünner usw.
- Bei längerfristiger Aufbewahrung des Produktes trennen Sie das Netzteil von der Steckdose und wickeln Sie das Produkt in Kunststoff. Achten Sie darauf, dass es nicht feucht wird. Der Antriebsriemen sollte zur Vermeidung einer ungleichmäßigen Dehnung entfernt werden.

Spitze der Tonnadel

- Wenn sich Schmutz an der Spitze der Tonnadel befindet, reinigen Sie diese mit einer handelsüblichen Bürste.
- Wir empfehlen einen Tonnadel-Reiniger (nicht im Lieferumfang enthalten), wenn die Spitze der Tonnadel stark verschmutzt ist. Reinigen Sie die Spitze der Nadeln, indem Sie die Bürste von der Rückseite zur Vorderseite der Spitze der Tonnadel bewegen.

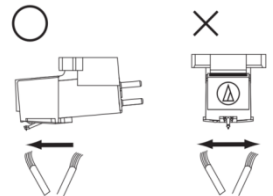

Wechseln der Tonnadel

Es wird empfohlen, die Tonnadel alle 400 Nutzungsstunden zu wechseln.

Entfernen der Tonnadel

- Neben der Verringerung der Tonqualität könnten zudem Schallplatten beschädigt werden, wenn die Spitze der Tonnadel des Tonabnehmers verschleißt.
- Achten Sie darauf, das Netzteil des Produktes aus der Steckdose zu ziehen.

- Greifen Sie beim Wechseln der Tonnadel fest an Headshell und Gehäuse des Tonabnehmers. Drehen Sie die Vorderseite der Tonnadel in eine Vorwärts- und Abwärtsbewegung.

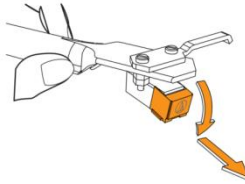

Installieren einer neuen Tonnadel

1. Bringen Sie eine neue Tonnadel am Tonabnehmer an.



2. Heben Sie die Tonnadel an, bis sie hörbar einrastet.

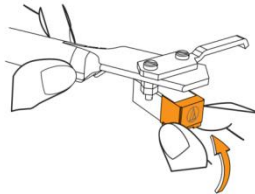

3. Achten sie darauf, dass keine Lücke zwischen Headshell und Tonabnehmer ist.

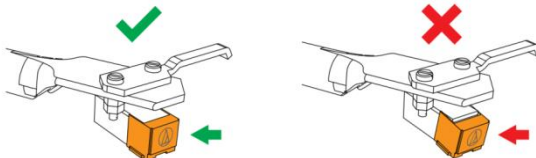

Riemen ersetzen

- Der Riemen ist ein Verschleißteil. Ersetzen Sie den Riemen, wenn sich die Wiedergabe verlangsamt oder eine unregelmäßige Drehung vorliegt. Wir empfehlen, den Riemen etwa einmal im Jahr zu ersetzen.
- Denken Sie daran, vor Auswechslung des Riemens das Netzteil aus der Steckdose zu ziehen.

1. Entfernen Sie die Slipmat.

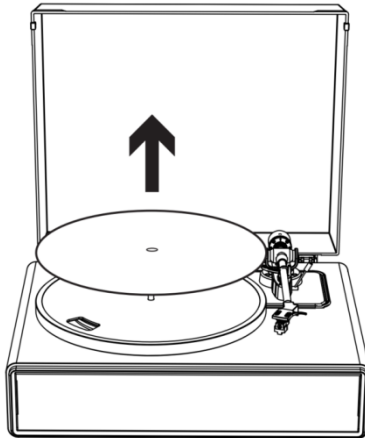

2. Entfernen Sie den Riemen von der Motorrolle.



3. Entfernen Sie den Drehteller und anschließen den alten Riemen.

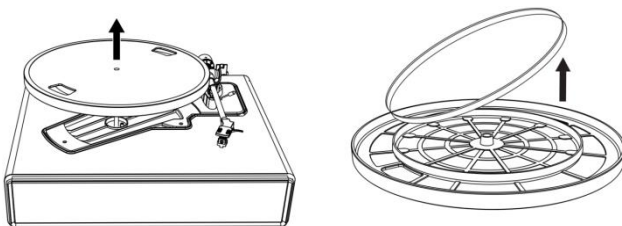

4. Drehen Sie den Drehteller um und Sie sehen einen erhabenen Kreis. Winden Sie den neuen Riemen entlang des mittleren Kreises.

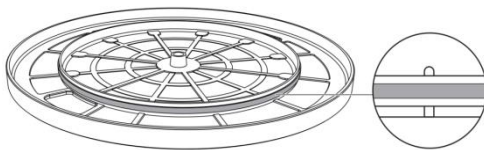

5. Bringen Sie den Drehteller an.

Richten Sie eine der Öffnungen an der Position der messingfarbenen Motorrolle aus.

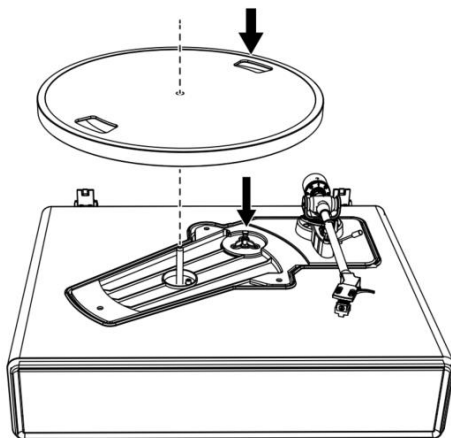

6. Platzieren Sie den Riemen auf der messingfarbenen Motorrolle

Greifen Sie den in Schritt 4 befestigten Riemen und ziehen Sie ihn über die messingfarbene Motorrolle.

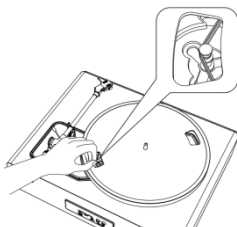

7. Drehen Sie den Plattenteller mit Ihren Händen langsam wie durch den nachstehenden Pfeil gezeigt zehnmal im Uhrzeigersinn.

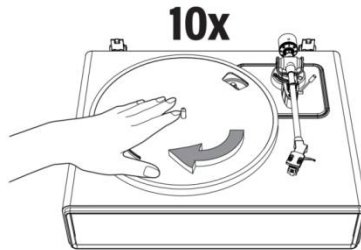

Wenn sich der Plattenspieler transportieren müssen

Verpacken Sie den Plattenspieler in den Original-Verpackungsmaterialien. Befolgen Sie dabei die Schritte des Auspackens in umgekehrter Reihenfolge. Falls Sie die Verpackungsmaterialien nicht mehr haben, gehen Sie wie folgt vor:

- Entfernen Sie Filzmatte und Drehteller, nachdem Sie das Netzteil aus der Steckdose gezogen haben, und wickeln Sie sie ein, damit sie nicht beschädigt werden.
- Bringen Sie den Schutz am Tonabnehmer an.
- Binden Sie den Tonarm mit einem Faden oder dergleichen in der Ruheposition fest, sodass er sich nicht entfernt.
- Wickeln Sie das Gehäuse des Plattenspielers in Papier oder ein weiches Tuch ein, damit es nicht beschädigt wird.

Übersicht Der Audacity Software

Audacity ist eine kostenlose Software unter Lizenz von GNU General Public License (GPL). Nähere Informationen sowie den offenen Quellcode finden Sie im Internet unter <https://www.audacityteam.org/download/>

- * **Vergewissern Sie sich, dass Sie die Software vor der Inbetriebnahme installiert haben.**

Vorbereitung des PCs für die Verwendung von Audacity

1. Verbinden Sie eine Eingangsquelle mit dem Gerät.
2. Schließen Sie das USB-Kabel an Ihren Computer an.
3. Installieren Sie die Aufnahmesoftware Audacity.
4. Starten Sie Audacity.
5. Wählen Sie im Audacity-Menü unter Edit (Bearbeiten) die Option Preference (Benutzereinstellungen).

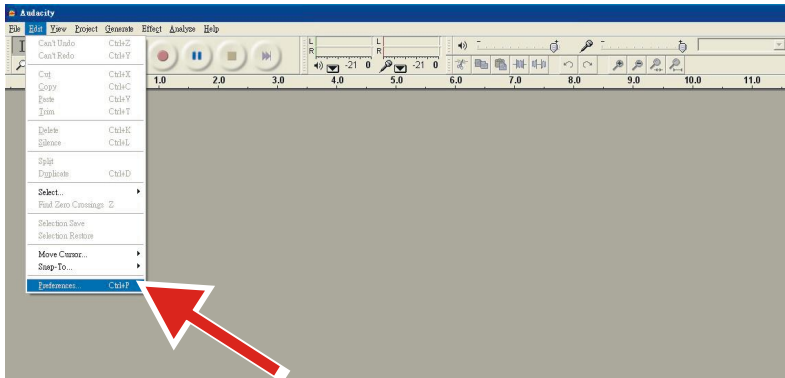

6. Wählen Sie oben links die Einstellung **Audio I/O**.
 - Wählen Sie unter Wiedergabe, Gerät **Ihre interne Soundkarte**.
 - Wählen Sie unter Aufnahme, Gerät **USB Audio CODEC (USB-Audiocodec)**.
 - Wählen Sie unter Aufnahme, Kanäle **2 (Stereo)**.
 - Kreuzen Sie das Feld **Play other tracks while recording new one** (Andere Titel während der Aufnahme des neuen Titels abspielen) an.
 - Kreuzen Sie das Feld **Software-Playthrough** an.

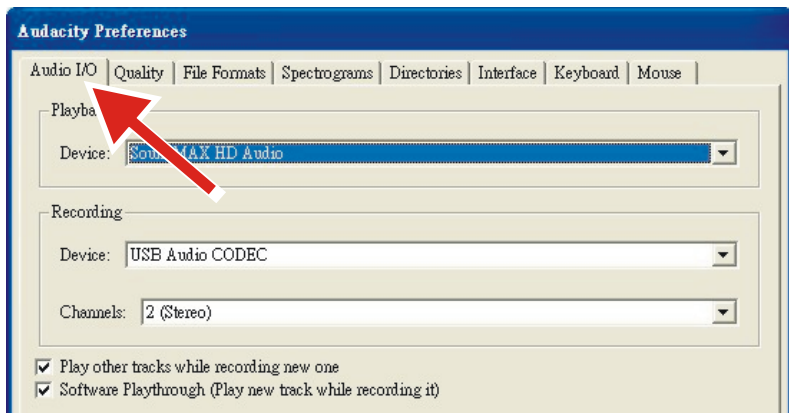

Alben mit Audacity aufnehmen

1. Projekte speichern

- Audacity speichert alle geänderten und aufgenommenen Audioinhalte in einem Verzeichnis mit dem Namen **Projectname_data**. Dieses Verzeichnis befindet sich genau dort, wo das Projekt selbst gespeichert ist.
- Wählen Sie also unter Audacity-Datei die Option **Save Project as** (Projekt speichern unter) und wählen Sie dann einen Speicherort und einen Dateinamen für Ihr Projekt aus.
- Wenn Sie Audacity neu starten, ist nur die Option „**Save As...**“ (Speichern unter) verfügbar.

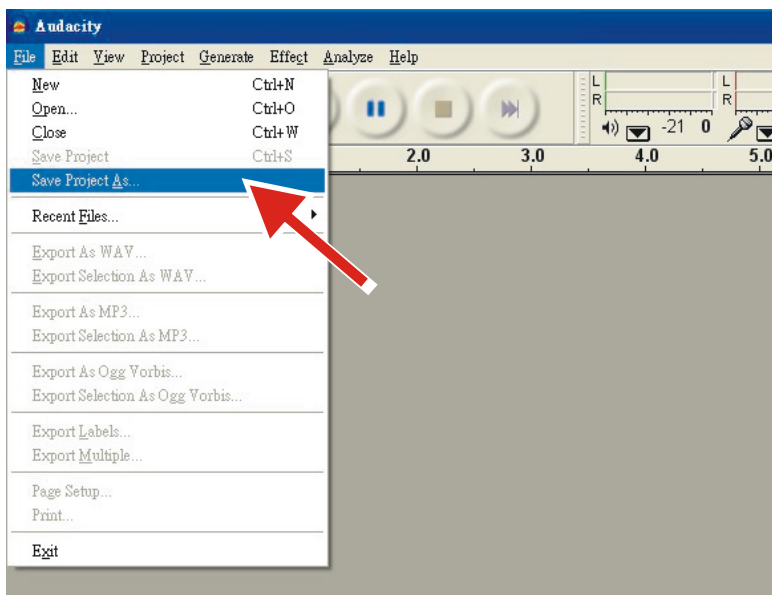

2. Aufnahme

- Bereiten Sie Ihren USB-Plattenspieler für die Wiedergabe des gewünschten Titels bzw. des gewünschten Albums vor.

• Drücken Sie die rote  um die Aufnahme zu starten.
Aufnahmetaste,

• Senken Sie den Tonarm des USB-Plattenspielers an der Stelle des gewünschten Albums bzw. Titels ab.

• Drücken Sie die blaue Pause-Taste  die Aufnahme zu unterbrechen. Drücken Sie die Taste erneut, um die Aufnahme fortzusetzen.

• Drücken Sie auf die gelbe Stopp-Taste.



Und fertig Sie können nun Ihre Aufzeichnung abspielen und die vielseitigen

Bearbeitungsmöglichkeiten von Audacity entdecken. Beachten Sie, dass Sie die Widerrufen-Funktion fast ohne Einschränkung verwenden können, während das Projekt geöffnet ist.

HINWEIS: CDs lassen sich nicht direkt mit der Audacity Software brennen. Verwenden Sie dafür andere CD-Brennerprogramme.

ANMERKUNG: Informieren Sie sich in den Anleitungen der CD über erweiterte Funktionen.

Problemebehebung

Problem	Lösung
<p>Der Drehteller dreht sich nicht.</p>	<ul style="list-style-type: none"> • Ist das Netzteil an die Steckdose angeschlossen? <ul style="list-style-type: none"> - Schließen Sie das Netzteil an die Steckdose an. • Wie ist der Status der Lichtanzeige? <ul style="list-style-type: none"> - Die Lichtanzeige ist blau. Das bedeutet, dass sich der Plattenspieler im Bluetooth-Modus befindet. Stellen Sie den Funktionsregler auf den Plattenspieler-Modus ein. - Die rote Lichtanzeige zeigt den Plattenspieler-Modus an. • Ist der Riemen vom Drehteller gerutscht? <ul style="list-style-type: none"> - Platzieren Sie den Riemen richtig am Drehteller. • Ist der Riemen an der Motorrolle platziert? <ul style="list-style-type: none"> - Prüfen Sie, ob der Riemen richtig an der Motorrolle (messingfarben) platziert ist. • Ist der Riemen beschädigt? <ul style="list-style-type: none"> - Ersetzen Sie ihn durch einen neuen Riemen. • Ist das AUX-Eingangskabel angeschlossen? <ul style="list-style-type: none"> - Die AUX-Eingang-Funktion hat die höchste Priorität. Trennen Sie das AUX-Eingangskabel vor Verwendung der Phono/BT-Funktionen.
<p>Der Drehteller dreht sich, aber es kommt kein Ton vom Plattenspieler?</p>	<ul style="list-style-type: none"> • Ist die Tonnadel beschädigt? <ul style="list-style-type: none"> - Prüfen Sie die Tonnadel und ersetzen Sie sie bei Bedarf. Es wird empfohlen, die Tonnadel alle 400 Nutzungsstunden zu wechseln. • Ist die Tonnadel richtig am Gehäuse des Tonabnehmers eingesetzt? <ul style="list-style-type: none"> - Prüfen Sie den Tonabnehmer und passen Sie ihn bei Bedarf an.
<p>Die Tonnadel springt.</p>	<ul style="list-style-type: none"> • Ist die Schallplatte verformt? <ul style="list-style-type: none"> - Prüfen Sie die Schallplatte. • Ist die Schallplatte verkratzt? <ul style="list-style-type: none"> - Prüfen Sie die Schallplatte. • Ist der Druck der Tonnadel richtig eingestellt? <ul style="list-style-type: none"> - Beachten Sie zur Anpassung des Auflagedrucks den Abschnitt „Anpassung des Tonabnehmer-Auflagedrucks“.

<p>Der Plattenspieler macht seltsame „heulende“ Geräusche.</p>	<ul style="list-style-type: none"> • Ist das Produkt übermäßigen Vibrationen vom Boden, von Wandflächen oder von in der Nähe aufgestellten Lautsprechern ausgesetzt? <ul style="list-style-type: none"> - Verringern Sie die Vibrationen oder stellen Sie das Produkt an einem Ort auf, an dem es keinen Auswirkungen von Vibrationen ausgesetzt ist. • Ist das Produkt an einem instabilen Ort aufgestellt? <ul style="list-style-type: none"> - Prüfen Sie, ob der Untergrund, auf dem das Gerät steht, sachgemäß montiert ist.
<p>Der Ton bei der Wiedergabe der Schallplatte rauscht.</p>	<ul style="list-style-type: none"> • Befindet sich Staub auf der Spitze der Tonnadel des Tonabnehmers? <ul style="list-style-type: none"> - Wenn sich Staub an der Spitze der Tonnadel befindet, reinigen Sie diese mit einer handelsüblichen Bürste.
<p>Der Ton bei der Wiedergabe einer Schallplatte ist zu schnell oder zu langsam.</p>	<ul style="list-style-type: none"> • Stimmen die Geschwindigkeitseinstellungen für dieses Produkt? <ul style="list-style-type: none"> - Wählen Sie die richtige Geschwindigkeit entsprechend der Art der abgespielten Schallplatte.
<p>Die Wiedergabegeschwindigkeit nimmt ab oder es kommt zu unregelmäßiger Drehung.</p>	<ul style="list-style-type: none"> • Ist der Riemen ausgeleiert? <ul style="list-style-type: none"> - Setzen Sie einen neuen Riemen ein. • Ist der Riemen richtig installiert? <ul style="list-style-type: none"> - Beachten Sie zur Einrichtung des Riemens „Einrichtung von Drehteller und Riemen“.

Technische Daten

Plattenspieler

Stromversorgung	100 bis 240 V Wechselspannung, Ausgang 15 V Gleichspannung, 2400 mA
Leistungsaufnahme	36 W
Plattenspielergeschwindigkeit	33 1/3, 45 U/min
Lautsprecherausgang	2 x 30W + 2 x 10W
Abmessungen (L x B x H)	435 x 355 x 250 mm
Gewicht	8,00 kg

Tonnadel

Modell	Audio-Technica AT3600
Frequenzgang	20 Hz bis 20 kHz
Kanalbalance	< 2,5 dB
Kanaltrennung	> 18 dB
Ausgangsspannung	2,5 mV
Empfohlener Lastwiderstand	47 k Ω
Verstärkersanschluss	MM (beweglicher Magnet) - Eingang
Empfohlener Auflagedruck	3,5 \pm 0,5 g
Gewicht	5,1 g

Hinweis: Änderung von Design und Spezifikationen ohne vorherige Ankündigung vorbehalten.

Netzadapter:

Hersteller: Brightpower Optoelectronic Technonlgy Co., Ltd.

Modellnummer: SW1502400-IM/S036A1502400M

Benutzen Sie nur die in der Bedienungsanleitung angegebene Stromversorgung

Information	Werte und detaillierte Angaben
Name des Herstellers oder der Handelsmarke, kommerzielle Zulassung und Anschrift	BRIGHTPOWER OPTOELECTRONIC TECHNOLOGY CO., LTD
Modellidentifikator	SW1502400- IM/S036A1502400M
Eingangsspannung	100 – 240 V
Wechselstromfrequenz des AC-Eingangs	50-60 Hz
Ausgangsspannung	15 V Gleichspannung
Ausgangsstrom	2400 mA
Ausgangsleistung	36 W
Durchschnittliche Effizienz bei Normallast	87,58 %
Effizienz bei Niederlast (10 %)	84 %
Leistungsaufnahme bei Nulllast	0,080 W

1. Garantie

Commaxx B.V. bietet Leistungen und Garantien im Einklang mit Europäischem Recht. Setzen Sie sich deshalb im Falle von Reparaturen (sowohl während als auch nach Ablauf der Garantiezeit) mit Ihrem Fachhändler in Verbindung.

Wichtiger Hinweis: Es ist nicht möglich, Produkte für Reparaturen direkt an Commaxx B.V. zu schicken.

Wichtiger Hinweis: Wenn dieses Gerät aus welchem Grund auch immer durch ein nicht offizielles Servicezentrum geöffnet oder durch dieses Servicezentrum darauf zugegriffen wurde, erlischt die Garantie.

Dieses Gerät ist nicht für professionelle Zwecke geeignet. Falls das Gerät für professionelle Zwecke eingesetzt wird, erlöschen alle Garantieverpflichtungen seitens des Herstellers.

2. Haftungsausschluss

Aktualisierungen der Firmware und/oder Hardware-Komponenten werden regelmäßig durchgeführt. Aus diesem Grund können einige der Anweisungen, Spezifikationen und Abbildungen in dieser Dokumentation von dem Ihnen vorliegenden Gerät geringfügig abweichen. Alle in diesem Handbuch beschriebenen Elemente dienen nur zur Illustration und treffen auf Ihre individuelle Situation möglicherweise nicht zu. Aus der in diesem Handbuch getätigten Beschreibung können keine Rechtsansprüche oder Leistungsanforderungen geltend gemacht werden.

3. Entsorgung des Altgeräts



Dieses Symbol zeigt an, dass das entsprechende Produkt oder dessen Akku/Batterie in Europa nicht mit dem normalen Hausmüll entsorgt werden darf. Um die ordnungsgemäße Abfallbehandlung des Produkts und dessen Akku/Batterie zu gewährleisten, müssen diese im Einklang mit allen anwendbaren örtlichen Vorschriften zur Entsorgung von Elektrogeräten und Akkus/Batterien entsorgt werden. Dadurch helfen Sie, natürliche Ressourcen zu schonen und Umweltschutzstandards zur Verwertung und Entsorgung von Altgeräten aufrecht zu halten (Richtlinie über Entsorgung Elektrischer und Elektronischer Altgeräte).

4. KONFORMITÄTSEKTLÄRUNG

Hiermit erklärt Commaxx, dass das Funkgerät vom Typ [Lenco LS-470] der Richtlinie 2014/53/EU entspricht. Den vollständigen Text der EU-Konformitätserklärung finden Sie unter der folgenden Internetadresse: https://commaxx-certificates.com/doc/ls-470_doc.pdf

Typ HF	Frequenzbereich (MHz)	Leistung (dBm)
Bluetooth	2402-2480	<6

5. Service

Besuchen Sie bitte für weitere Informationen und unseren Kundendienst unsere Homepage www.lenco.com
Commaxx B.V. Wiebachstraat 37, 6466 NG Kerkrade, The Netherlands.

ATTENTION :

L'utilisation de commandes ou de réglages ou l'exécution de procédures autres que celles spécifiées dans ce manuel peut entraîner une exposition à des rayonnements dangereux.

PRÉCAUTIONS AVANT UTILISATION

GARDEZ CES INSTRUCTIONS À L'ESPRIT :

1. Ne couvrez pas et n'obturez pas les ouvertures de ventilation. Lorsque l'appareil est placé sur une étagère, laissez un espace libre de 5 cm autour de l'appareil.
2. L'installation doit être effectuée conformément au guide d'utilisation fourni.
3. Gardez l'appareil à l'écart des sources de chaleur telles que les radiateurs, les systèmes de chauffage, les cuisinières, les bougies et autres équipements générant de la chaleur ou une flamme nue. L'appareil ne doit être utilisé que dans un climat modéré. Les environnements extrêmement froids ou chauds doivent être évités. La température de fonctionnement doit se trouver entre 0 et 35 °C.
4. Évitez d'utiliser l'appareil à proximité de champs magnétiques puissants.
5. Des décharges électrostatiques peuvent perturber le fonctionnement normal de cet appareil. Dans ce cas, réinitialisez et redémarrez l'appareil en suivant le guide d'utilisation. Pendant le transfert de fichiers, manipulez l'appareil avec précaution dans un environnement privé d'électricité statique.
6. Avertissement ! N'introduisez jamais un objet dans l'appareil par les ouvertures et fentes de ventilation. Des tensions élevées sont présentes dans l'appareil, l'insertion d'un objet peut entraîner une électrocution ou court-circuiter certains composants. Pour les mêmes raisons, ne versez pas d'eau ou de liquide sur l'appareil.

7. N'utilisez pas l'appareil dans des endroits humides tels qu'une salle de bain, une cuisine pleine de vapeur ou à proximité d'une piscine.
8. L'appareil ne doit pas être exposé à des écoulements ou des éclaboussures et aucun objet contenant un liquide, tel qu'un vase, ne doit être posé sur ou près de l'appareil.
9. N'utilisez pas cet appareil lorsque de la condensation est possible. Lorsque l'appareil est utilisé dans une pièce chaude et humide, des gouttelettes d'eau ou de la condensation peuvent se former à l'intérieur de l'appareil et affecter son fonctionnement adéquat. Si tel est le cas, laissez l'appareil hors tension pendant 1 ou 2 heures avant de le mettre en marche : l'appareil doit être sec avant toute remise en marche.
10. Cet appareil est fabriqué avec le plus grand soin et vérifié plusieurs fois avant la sortie de l'usine, cependant il est toujours possible, comme pour tout appareil électrique, que des problèmes surviennent. Si vous remarquez de la fumée, une accumulation excessive de chaleur ou tout autre phénomène inattendu, débranchez immédiatement la fiche de la prise électrique secteur.
11. Cet appareil doit fonctionner avec la source d'alimentation indiquée sur la plaque signalétique. Si vous n'êtes pas sûr de votre type d'alimentation électrique, contactez le revendeur ou la compagnie d'électricité locale.
12. Gardez l'appareil à l'écart des animaux. Certains animaux aiment ronger les cordons d'alimentation.
13. Pour nettoyer l'appareil, utilisez un chiffon doux et sec. N'utilisez pas de solvant ni d'autre liquide à base de pétrole. Pour enlever les taches tenaces, utilisez un chiffon humide imbibé d'une solution de détergent diluée.
14. Le fournisseur n'est pas responsable des dommages ou pertes de données causés par un dysfonctionnement, une utilisation abusive, une modification de l'appareil ou un remplacement de la batterie.

15. Ne coupez aucune connexion lorsque l'appareil effectue un formatage ou transfert de fichiers. Autrement, les données risquent d'être corrompues ou perdues.
16. Si l'appareil dispose d'une fonction de lecture USB, il faut brancher la clé USB directement sur l'appareil. N'utilisez pas de câble de rallonge USB, car cela peut provoquer des interférences susceptibles de causer la perte de données.
17. La plaque signalétique se situe en dessous ou à l'arrière de l'appareil.
18. Cet appareil n'est pas destiné à être utilisé par des personnes (enfants y compris) souffrant de handicaps physiques, sensoriels ou mentaux, ou manquant d'expérience et de connaissances, sauf si elles sont sous surveillance ou ont reçu des instructions sur l'utilisation correcte de l'appareil par la personne responsable de leur sécurité.
19. Cet appareil est réservé à un usage non professionnel, et non pas à un usage commercial ou industriel.
20. Vérifiez que l'appareil est en position stable. La garantie ne couvre pas les dégâts occasionnés par l'utilisation de cet appareil en position instable, soumis à des vibrations ou chocs, ou par le non-respect de tout autre avertissement ou précaution contenus dans ce guide d'utilisation.
21. N'ouvrez jamais cet appareil.
22. Ne placez jamais cet appareil sur un autre appareil électrique.
23. Ne laissez pas les sacs en plastique à la portée des enfants.
24. N'utilisez que des pièces/accessoires recommandés par le fabricant.
25. Confiez tout entretien à un personnel de service qualifié. Une réparation est nécessaire lorsque l'appareil a été endommagé de quelque façon que ce soit, par exemple lorsque le cordon d'alimentation ou sa fiche est endommagée, lorsqu'un liquide a été renversé ou des objets ont été introduits dans l'appareil, lorsqu'il a été exposé à la pluie ou à l'humidité, ne fonctionne pas correctement ou s'il est tombé.

26. Une exposition prolongée à la musique avec un volume élevé peut entraîner une perte auditive temporaire ou permanente.
27. Si l'appareil est livré avec un câble d'alimentation ou un adaptateur secteur :
- En cas de problème, débranchez le cordon d'alimentation secteur et confiez l'entretien à un personnel qualifié.
 - Ne marchez pas sur l'adaptateur secteur et ne le pincez pas. Faites très attention, en particulier lorsque vous êtes à proximité des fiches et du point de sortie du câble. Ne placez aucun objet lourd sur l'adaptateur secteur, il pourrait l'endommager. Gardez l'appareil hors de portée des enfants ! Les enfants pourraient se blesser gravement s'ils jouent avec le cordon d'alimentation.
 - Débranchez cet appareil pendant les orages ou lorsqu'il n'est pas utilisé pendant une longue durée.
 - La prise secteur doit être installée près de l'appareil et être facilement accessible.
 - Ne surchargez pas les prises de courant ou les rallonges. Une surcharge peut entraîner un incendie ou une électrocution.
 - Un appareil de classe 1 doit être branché sur une prise secteur disposant d'une mise à la terre.
 - Les appareils de classe 2 ne nécessitent pas de mise à la terre.
 - Tirez toujours sur la fiche lorsque vous la retirez de la prise d'alimentation secteur. Ne tirez pas sur le cordon d'alimentation. Cela pourrait provoquer un court-circuit.
 - N'utilisez pas un cordon ou une fiche d'alimentation endommagé(e) ni une prise desserrée. Cela pourrait entraîner une électrocution ou un incendie.
28. Si l'appareil comprend ou est livré avec une télécommande contenant des piles boutons/piles :
- Avertissement :
- « N'avalez pas les piles ! Risque de brûlure chimique » ou équivalent.

- [La télécommande fournie avec] cet appareil contient une pile bouton/pile. Si la pile bouton est avalée, elle peut causer des brûlures internes graves en seulement 2 heures et peut conduire à la mort.
- Gardez les piles neuves et usées hors de la portée des enfants.
- Si le compartiment à pile ne se ferme pas correctement, cessez d'utiliser l'appareil et gardez-le hors de portée des enfants.
- Si vous pensez que les piles ont été avalées ou ingérées d'une manière ou d'une autre, consultez immédiatement un médecin.

29. Avertissements sur l'utilisation des piles :

- Risque d'explosion si la pile n'est pas remplacée correctement.
Ne les remplacez que par des piles du même type ou d'un type équivalent.
- Les piles ne doivent pas être soumises à des températures extrêmement élevées ou basses, à une faible pression d'air à haute altitude pendant l'utilisation, le stockage ou le transport.
- Tout remplacement de pile par un type incorrect peut entraîner une explosion ou une fuite de liquide ou de gaz inflammable.
- L'élimination d'une pile dans le feu ou dans un four chaud, l'écrasement ou le découpage mécanique peut entraîner une explosion.
- Laisser une pile dans un environnement à température extrêmement élevée peut entraîner une explosion ou une fuite de liquide ou de gaz inflammable.
- Une pile soumise à une pression d'air extrêmement basse peut entraîner une explosion ou une fuite de liquide ou de gaz inflammable.

- Une attention particulière doit être portée sur les aspects environnementaux d'élimination des piles.

INSTALLATION

- Déballez tous les composants et enlevez les matériaux de protection.
 - Ne branchez pas l'appareil sans avoir vérifié la tension secteur et sans avoir effectué toutes les autres connexions.
- * **Ces instructions s'appliquent uniquement aux produits utilisant un câble d'alimentation ou un adaptateur secteur.**

Description du produit

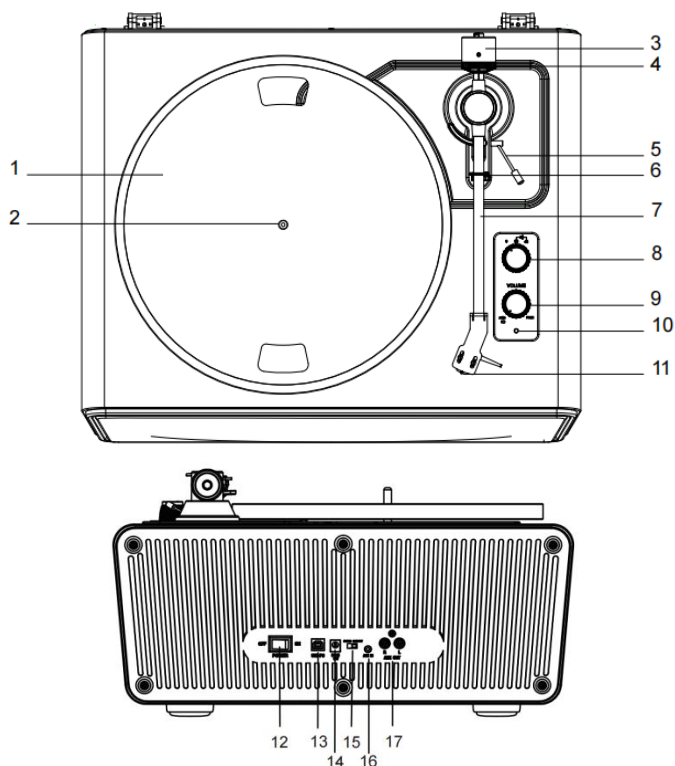

- | | |
|--|------------------------------------|
| 1. Plateau du tourne-disque | 10. Voyant |
| 2. Axe du tourne-disque | 11. Pointe de lecture |
| 3. Contrepoids | 12. Interrupteur |
| 4. Cadran de la force de suivi | 13. Prise USB-PC |
| 5. Levier de levage du bras de lecture | 14. Prise d'alimentation |
| 6. Fermeture du bras de lecture | 15. Interrupteur phono et AUX OUT |
| 7. Bras de lecture | 16. Prise AUX IN |
| 8. Molette de fonction | 17. Prises RCA de Phono et AUX OUT |
| 9. Molette d'alimentation et de volume | |

Éléments inclus

Avant d'installer le tourne-disque, vérifiez le contenu de l'emballage pour vous assurer que toutes les pièces ci-dessous sont incluses et qu'elles ne présentent pas de dommages visibles. Veuillez conserver les matériels d'emballage d'origine à des fins d'échange ou de retour.

1. Tourne-disque
2. Adaptateur secteur
3. Couvercle du tourne-disque
4. Tapis de glissement
5. Plateau avec courroie
6. Contrepoids
7. Rapporteur pour l'alignement des cartouches
8. Adaptateur 45 TRS/MIN
9. Mode d'emploi
10. Câble USB

Installation du tourne-disque

- Montez le tourne-disque sur une surface plane.
- Pour éviter les effets des vibrations et de la pression acoustique, n'installez pas le tourne-disque à côté des objets tels que des enceintes.
- Le tourne-disque peut capter des interférences radio s'il est placé à côté d'un poste de radio. Par conséquent, essayez de tenir le tourne-disque à l'écart des radios.
- Si le tourne-disque se trouve à proximité d'un équipement (téléphone portable, etc.) qui émet de fortes ondes radio, des interférences peuvent se produire.

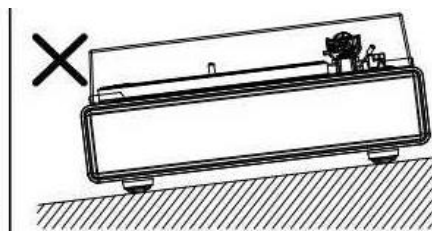
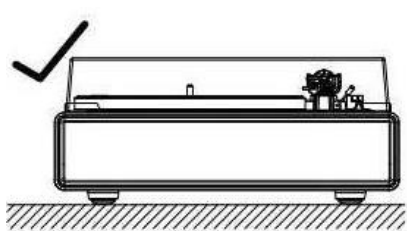

Configuration du plateau et de la courroie du tourne-disque

1. Retournez le plateau et vérifiez la position de la courroie.

Assurez-vous que la courroie d'entraînement est bouclée au milieu du cercle. Une courroie d'entraînement située trop haut ou trop bas dans ce cercle peut entraîner la chute de celle-ci ou une instabilité de la vitesse.



2. Réglez le plateau sur l'axe.

Assurez-vous que le plateau est bien placé sur l'axe.

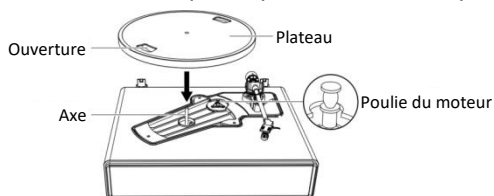

3. Placez la courroie sur la poulie du moteur.

Alignez l'une des ouvertures du plateau sur la poulie du moteur et, tout en tirant sur les deux extrémités du ruban rouge attaché à la courroie, placez celle-ci sur la poulie du moteur, tel qu'indiqué sur le schéma. Ce faisant, veillez à ne pas tordre la courroie.

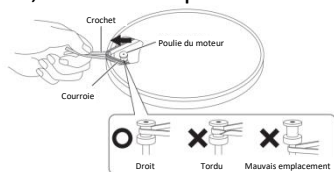

- Retirez le ruban rouge de la courroie.

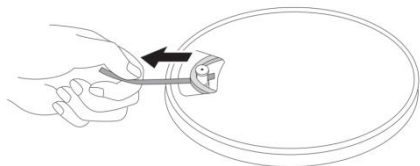

Rotation du plateau

- Avec les mains, tournez lentement le plateau dix fois dans le sens des aiguilles d'une montre (figure 1).
- Cette étape permet de réinitialiser le mécanisme automatique, d'éliminer les torsions de la courroie et de s'assurer que celle-ci roule bien le long de la jante d'entraînement sur la face inférieure du plateau.
- Placez le tapis de glissement sur le plateau. Assurez-vous que le logo situé sur le tapis soit orienté vers le haut (figure 2).

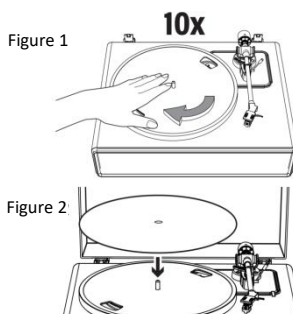

Réglage de la force de suivi de la cartouche

Le contrepois fourni convient aux cartouches pesant entre 3,0 et 6,0 g.

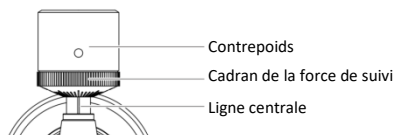

1. Poussez et tournez doucement le contrepoids situé à l'arrière du bras de lecture (avec le cadran orienté vers l'avant du tourne-disque).
2. Tirez le protecteur vers l'avant pour le retirer.

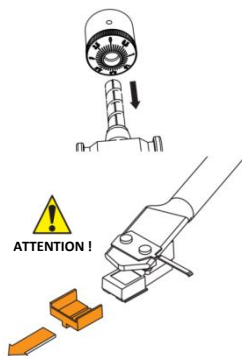

REMARQUE : Le fait d'appliquer une force descendante peut entraîner le détachement du stylet du corps de l'appareil.

Seul un faible volume est dégagé si le stylet s'est détaché ou est sur le point de se détacher ; reportez-vous donc à la partie «Remplacement du stylet» pour le remettre correctement en place.

3. Retirez l'attache et débloquez le bras de lecture.
4. Abaissez le levier de levage du bras de lecture et placez la cartouche dans l'espace situé entre le support du bras de lecture et le plateau.
5. Tournez délicatement le contrepoids jusqu'à ce que le bras de lecture parvienne à un équilibre neutre. Le bras de lecture doit revenir à sa position d'équilibre s'il est déplacé vers le haut ou le bas. Ce réglage doit être effectué avec soin.

Bras de lecture

Contrepoids

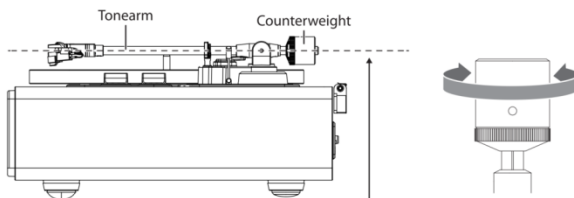

Réglez de manière à ce que le bras de lecture soit de niveau et équilibré de manière neutre.

6. Une fois que le bras de lecture est correctement équilibré, remplacez-le sur son support. Sans déplacer la position du contrepoids, tournez délicatement le cadran de la force de suivi jusqu'à ce que le zéro soit aligné sur la ligne centrale noire située à l'arrière du bras de lecture. Vérifiez afin de vous assurer que le bras de lecture est toujours équilibré de manière neutre.

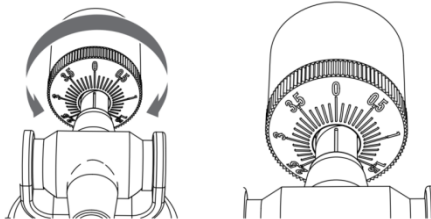

7. Enfin, tournez le contrepoids et le cadran de la force de suivi simultanément dans le sens inverse des aiguilles d'une montre (tel que vu de l'avant) pour régler la force de suivi conformément aux recommandations du fabricant de la cartouche.

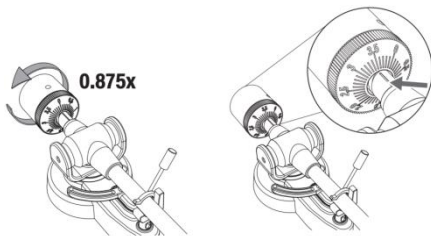

Remarque : Chaque marque sur l'échelle représente 0,1 g. La force de suivi d'usine recommandée pour la cartouche installée en usine est de

3,5 g \pm 0,5 g. Tournez délicatement le cadran de la force de suivi. Lorsque «3,5» est centré sur la ligne noire située sur la partie supérieure du bras de lecture, veuillez vous arrêter.

Connexion à une enceinte externe à l'aide d'un câble audio RCA

Ce tourne-disque est équipé de 4 enceintes intégrées ainsi qu'un amplificateur phono intégré.

Si vous souhaitez utiliser votre propre amplificateur ou vos propres enceintes, veuillez suivre les instructions ci-dessous :

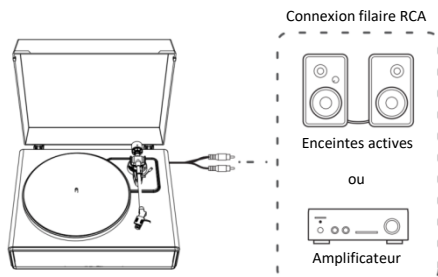

REMARQUE : Afin d'obtenir le meilleur son, il est conseillé de régler le volume du tourne-disque à un niveau minimal. Ensuite, le son du tourne-disque sera lu par votre propre amplificateur, vos propres enceintes, etc.

1. Réglage de l'interrupteur de sélection du préamplificateur

Ce produit est équipé d'un amplificateur phono intégré. Il est possible d'utiliser le produit même si l'on ne dispose pas d'un amplificateur phono ou d'un équipement pouvant être connecté et équipé d'un amplificateur phono intégré.

Utilisez l'interrupteur de sélection du préamplificateur pour régler la sortie, tel qu'indiqué ci-dessous.

Équipement pouvant être connecté utilisé	Position de l'interrupteur de sélection du préamplificateur	Où brancher le câble audio RCA
Appareil équipé d'une entrée phono	PHONO	Prise d'entrée phono et borne de mise à la terre de

		l'équipement pouvant être connecté
Appareil non équipé d'une entrée phono	LINE	Prise d'entrée AUX ou de ligne de l'équipement pouvant être connecté

REMARQUE : Les prises RCA ne sont pas conçues pour être connectées directement aux enceintes passives/non alimentées en mode LINE. En cas de connexion aux enceintes passives, elles n'émettront aucun son.

2. Connexion de l'appareil

Alignez les réglages de l'interrupteur de sélection du préamplificateur et connectez le câble audio RCA à une prise d'entrée compatible avec l'équipement pouvant être connecté que vous utilisez (amplificateur, enceintes actives, etc.).

- La prise rouge du câble audio RCA est destinée au canal droit (D) et la prise blanche au canal gauche (G).

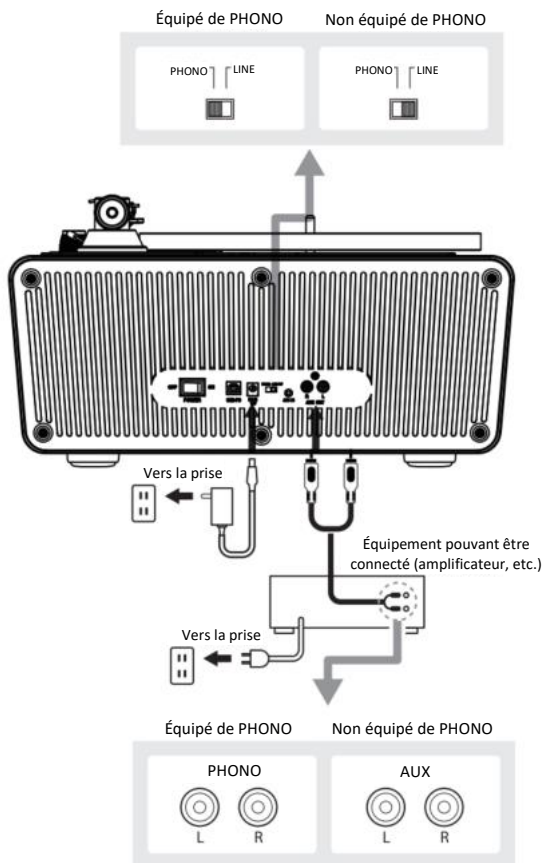

Branchement au secteur

1. Insérez la fiche CC du cordon de l'adaptateur CA dans la prise ENTRÉE CC située à l'arrière du tourne-disque.
2. Branchez l'adaptateur CA sur une prise électrique normale.

REMARQUE : Ne branchez pas l'adaptateur CA sur une prise de courant avant d'avoir terminé l'assemblage du tourne-disque. Avant de mettre sous tension le tourne-disque, vérifiez à nouveau toutes les connexions pour vous assurer qu'elles sont correctes et sûres. Mettez toujours le tourne-disque hors tension avant de le brancher ou de le débrancher.

Fonction de gestion de l'alimentation

Le tourne-disque **se mettra hors tension** automatiquement après 20 minutes d'inactivité.

Le témoin lumineux s'éteindra.

Pour reprendre l'activité, appuyez à **nouveausur** le bouton MARCHE/ARRÊT.

Lecture d'un disque

1. Avant la lecture d'un disque

- 1.1. Tirez le protecteur vers l'avant pour le retirer.

REMARQUE : Le fait d'appliquer une force descendante peut entraîner le détachement du stylet du corps de l'appareil. Seul un faible volume est dégagé si le stylet s'est détaché ou est sur le point de se détacher ; reportez-vous donc à la partie «Remplacement du stylet» pour le remettre correctement en place.

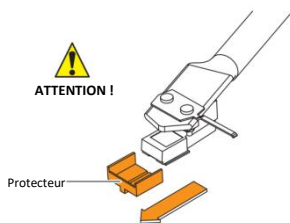

- 1.2. Placez le disque sur le tapis de feutre de manière à ce que le trou central soit aligné sur l'axe.

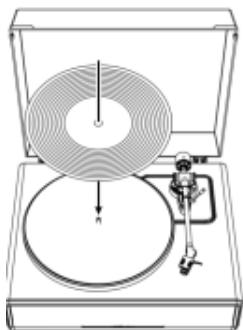

2. Utilisation de la platine

Réduisez d'abord suffisamment le volume de l'amplificateur et des enceintes.

- 2.1. Connectez l'adaptateur d'alimentation fourni avec le tourne-disque et mettez l'appareil sous tension à l'aide de l'interrupteur d'alimentation situé à l'arrière de celui-ci. Tournez la molette d'alimentation et de volume pour mettre cet appareil sous tension. Le témoin s'allumera en rouge.
- 2.2. Retirez la protection du stylet.
- 2.3. Placez le disque sur le tapis de glissement.
- 2.4. Basculez la molette de fonction pour choisir la vitesse de 33 ou 45 tours/minute selon le type de disque.
- 2.5. Débloquez la pince du bras de lecture et placez le levier de levage de celui-ci en position haute.
- 2.6. Positionnez le bras sur la piste désirée (sillon) du disque. Le plateau commencera à tourner automatiquement.
- 2.7. Abaissez soigneusement le bras de lecture sur le disque en plaçant le levier de levage de celui-ci en position basse.
- 2.8. Augmentez le volume du tourne-disque à l'envi.

- 2.9. Lorsque vous avez terminé la lecture du disque, relevez le bras de lecture, remettez-le en place sur la pince de celui-ci et appuyez sur l'interrupteur MARCHE/ARRÊT situé à l'arrière pour mettre le tourne-disque hors tension.
- 2.10. Le plateau arrêtera de tourner si aucun son n'est émis par les enceintes au bout de 3 minutes. Remettez le bras de lecture sur l'appui-bras et répétez le processus 2.6 si vous voulez réécouter le disque.

Utilisation Bluetooth

Récepteur Bluetooth

1. Connectez l'adaptateur d'alimentation fourni avec le tourne-disque et mettez l'appareil sous tension, le témoin s'allumera en rouge.
2. Basculez la molette de fonction sur le mode Bluetooth. Le témoin lumineux devient bleu et clignote rapidement. Vous entendrez un son d'activation provenant du tourne-disque.
3. Activez la fonction Bluetooth de votre appareil multimédia, recherchez et sélectionnez « **Lenco LS-470** » pour appairer l'appareil multimédia avec le tourne-disque.
4. Une fois que votre appareil multimédia a été appairé avec succès au tourne-disque, celui-ci émet un bref son de confirmation.
5. Lisez et streamez de la musique à partir de votre appareil multimédia vers le tourne-disque. Le témoin lumineux deviendra bleu fixe.

Remarque : Version Bluetooth : 5,0

« Ce produit est doté d'une fonction de **réception** Bluetooth, **vous ne pouvez pas l'utiliser pour transmettre un son Bluetooth** : cela signifie que vous pouvez recevoir sans fil un signal sonore Bluetooth d'une source externe comme un smartphone. »

Fonctionnement AUX-IN

Ce tourne-disque comprend une prise d'entrée de signal audio auxiliaire pour connecter des appareils audio externes tels que des lecteurs MP3, des lecteurs de CD et plus anciens, les iPods non dockables, ainsi vous pouvez écouter votre source externe grâce aux enceintes du tourne-disque.

1. Utilisez un câble audio (non fourni) avec une connexion stéréo de 3,5 mm à chaque extrémité du câble.
2. Branchez une extrémité dans la prise AUX-IN du tourne-disque et l'autre extrémité dans la prise Line Out de l'appareil audio.
3. Mettez le tourne-disque et l'appareil audio sous tension. Le témoin lumineux du tourne-disque est rouge.
4. Le niveau de volume peut être contrôlé à partir du tourne-disque.

Faites fonctionner comme d'habitude toutes les fonctions de l'appareil auxiliaire .

5. Veuillez noter que la fonction AUX-IN est une fonction de haute priorité. Même si le témoin PHONO/BT est allumé, ces fonctions ne fonctionnent pas lorsque la fonction AUX-IN est en cours d'utilisation. Veuillez débrancher le câble AUX-IN avant d'utiliser les fonctions PHONO/BT.

REMARQUE :

1. Assurez-vous que le bras de lecture est bien verrouillé pour éviter tout dommage.
2. Une fois que vous avez terminé, n'oubliez pas de mettre hors tension le tourne-disque et votre appareil externe.

Entretien

Corps du tourne-disque

- Lorsque le corps du tourne-disque est sale ou poussiéreux, débranchez d'abord l'adaptateur CA, puis essuyez la saleté et la poussière à l'aide d'un tissu doux et sec.
- N'utilisez pas de benzènes, de diluants, etc.
- Lorsque le produit est rangé pour une longue période, débranchez l'adaptateur CA de la prise de courant et emballez celui-ci dans du plastique ; ne le laissez pas devenir humide ; la courroie d'entraînement doit être enlevée pour éviter qu'elle ne s'étire de manière inégale.

Pointe du stylet

- Si des saletés et de la crasse sont collées à la pointe du stylet, nettoyez-la à l'aide d'une brosse vendue en magasin.
- Nous recommandons l'utilisation d'un nettoyeur de stylet (non fourni) si la pointe de celui-ci est très sale. Nettoyez la pointe du stylet en déplaçant la brosse de l'arrière vers l'avant de la pointe de celui-ci.

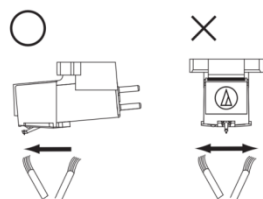

Remplacement du stylet

Il est conseillé de remplacer le stylet après 400 heures d'utilisation.

Démontage du stylet

- En plus de la détérioration de la qualité du son, les disques peuvent également être endommagés suite à l'usure de la pointe du stylet de la cartouche.
- Assurez-vous de débrancher l'adaptateur CA du produit de la prise de courant.
- Lors du remplacement du stylet, tenez fermement le porte-coquille et le corps de la cartouche. Faites tourner l'avant du stylet vers l'avant et vers le bas.

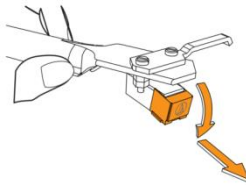

Installation d'un nouveau stylet de recharge

1. Montez le nouveau stylet de recharge sur la cartouche.

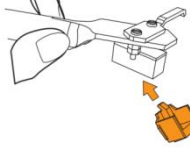

Engagez-vous en priorité sur le corps

2. Soulevez le stylet jusqu'à ce que vous entendiez un clic.

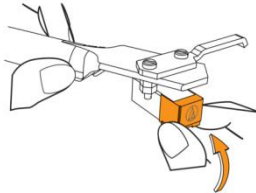

3. Assurez-vous qu'il n'y a pas d'espace entre le porte-coquille et la cartouche.

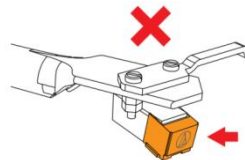
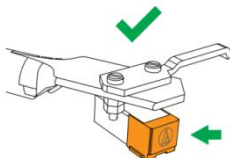

Remplacement de la courroie

- La courroie est une pièce qui s'use. Remplacez la courroie si la vitesse de lecture diminue ou si une rotation irrégulière se produit. En principe, nous conseillons de remplacer la courroie une fois par an.

- Avant de remplacer la courroie, veillez à débrancher l'adaptateur CA du produit.

1. Enlevez le tapis de glissement.

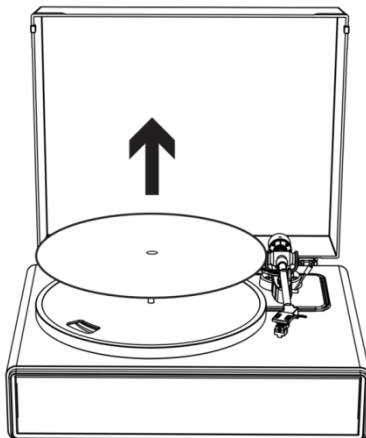

2. Retirez la courroie de la poulie du moteur.

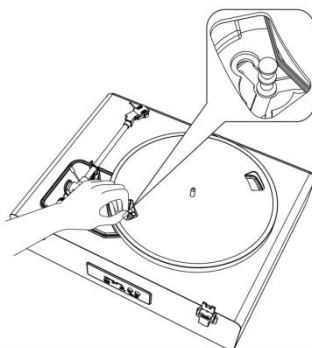

3. Retirez le plateau principal, puis la courroie usée.

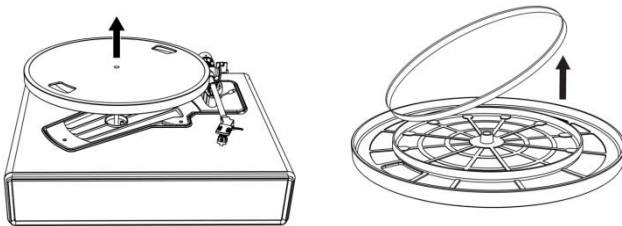

4. Retournez le plateau et vous verrez un cercle surélevé. Bouclez la nouvelle courroie le long du cercle central.



5. Fixez le plateau.

Alignez l'une des ouvertures sur la position de la poulie du moteur de couleur laiton.

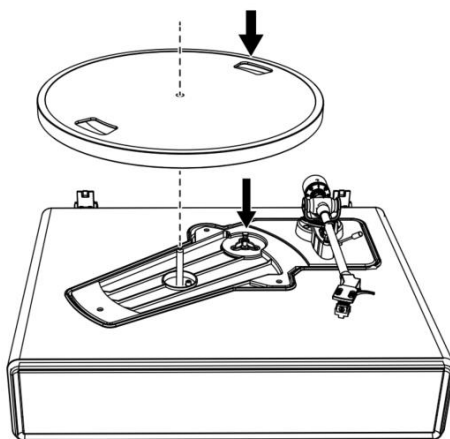

6. Placez la courroie sur la poulie du moteur de couleur laiton.

Saisissez la courroie qui a été fixée à l'étape 4 et, tout en la tirant, placez-la sur la poulie du moteur de couleur laiton.



7. Avec les mains, tournez lentement le plateau dix fois dans le sens des aiguilles d'une montre, tel qu'indiqué par la flèche ci-dessous.

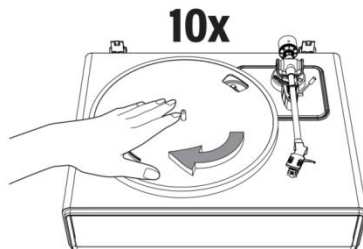

Lorsque le tourne-disque est déplacé

En utilisant les matériaux d'emballage d'origine du produit, emballez le tourne-disque dans le sens inverse de celui dans lequel vous l'avez déballé. Si vous ne possédez plus le matériel d'emballage, prenez les mesures suivantes :

- Après avoir débranché l'adaptateur CA de la prise, retirez le tapis de feutre et le plateau, puis emballez-les afin de ne pas les endommager.
- Fixez le protecteur sur la cartouche.
- Utilisez une ficelle ou quelque chose de similaire pour attacher le bras de lecture au support afin qu'il ne se déloge pas.

- Emballez le corps du tourne-disque à l'aide d'un papier ou d'un chiffon doux afin de ne pas l'endommager.

Vue d'ensemble du logiciel Audacity

Audacity est un logiciel gratuit, licencié sous GNU Licence Publique Générale (GPL). Plus d'informations, de même que le code de source ouverte peuvent être trouvés sur le Web à <https://www.audacityteam.org/download/>

- * **Veillez vous assurer que vous avez installé le logiciel avant de commencer.**

Paramétrer votre PC avant de travailler avec Audacity

1. Connecter une source d'entrée à l'unité.
2. Connecter la fiche USB sur votre ordinateur.
3. Installer le logiciel d'enregistrement Audacity.
4. Ouvrir le programme Audacity.
5. Sélectionner Preference (Préférence) sur Edit (Modifier) dans le Menu Audacity.

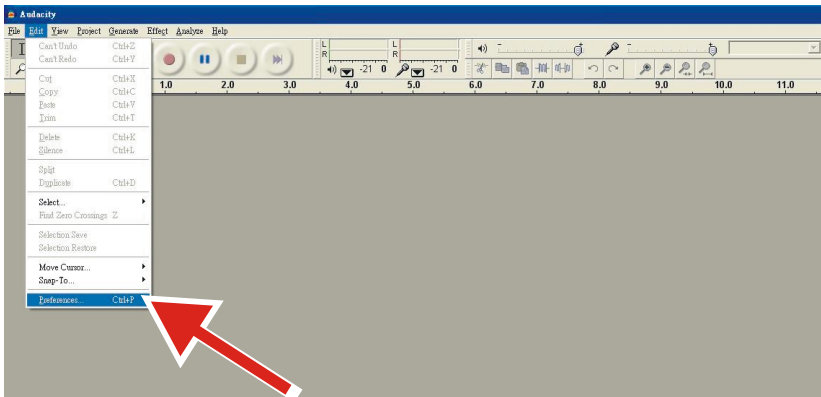

6. Sélectionner **Audio I/O** (M/A audio) en haut à gauche.
- Sous Lecture, Appareil, sélectionner **votre internal sound card**.
 - Sous Enregistrement, Appareil, sélectionner **USB Audio CODEC** (CODEC audio USB).
 - Sous Enregistrement, Canaux, sélectionner **2 (Stereo)** (2 stéréo)).
 - Vérifier la case marquée **Play other tracks while recording new one** (Jouer d'autres morceaux pendant l'enregistrement d'un nouveau).
 - Vérifier la case marquée **Software Playthrough** (Jouer dans le logiciel).

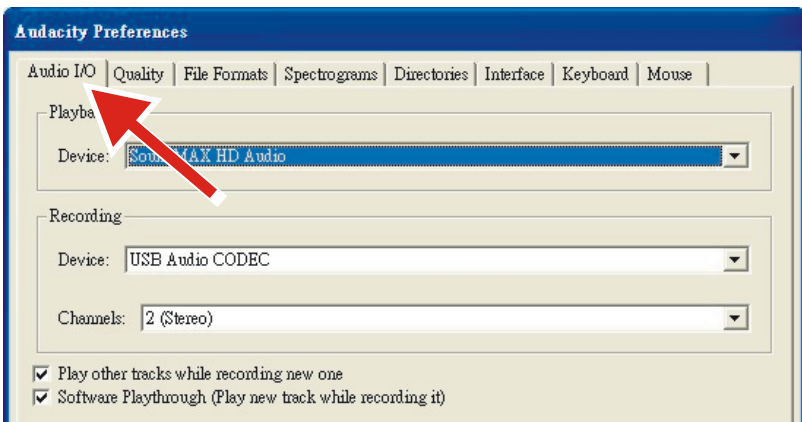

Enregistrement d'album avec Audacity

1. Sauvegarde d'un projet

- Audacity inscrit tous les audios changés et enregistrés sur un répertoire appelé **Projectname_data**, situé à droite d'où vous avez sauvegardé le fichier de projet lui-même.
- Puis, sélectionner **Save Project as** (Sauvegarder le projet sous) sur le Fichier Audacity, et choisir un endroit et un nom de fichier pour votre projet.
- veuillez noter que lorsque vous démarrez Audacity pour la première fois, seule l'option "**Save As...**" (Sauvegarder sous...) est disponible.

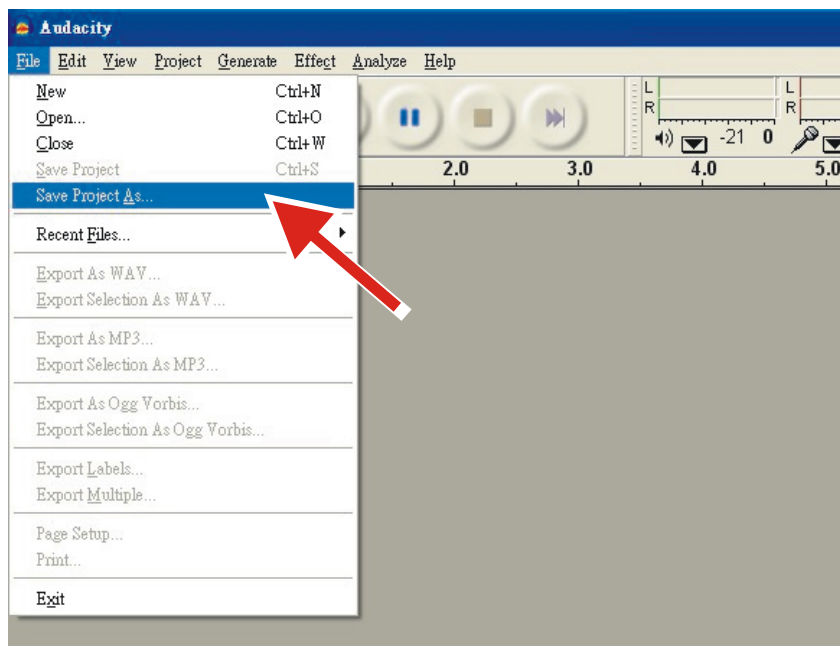

2. Comment enregistrer

- Mettre le tourne-disque en état de jouer un morceau ou un album que vous voulez enregistrer.



- Cliquer sur la touche Enregistrement  commencer à enregistrer.

- Abaisser le bras sur l'album posé sur le tourne-disque USB et chercher ce que vous désirez enregistrer.



- Cliquer sur la touche bleue de Pause  pour interrompre l'enregistrement. Réappuyer dessus pour reprendre.



- Cliquer sur la touche jaune Arrêt. 

Voilà. Vous pouvez maintenant vous amuser avec votre enregistreur et explorer les capacités d'Audacity. Rappelez-vous que vous pouvez utiliser la fonction Undo pratiquement sans limite quand le projet est ouvert.

REMARQUE : Le CD ne peut pas être imprimé directement depuis l'application Audacity. D'autres applications d'impression de CD doivent être utilisées.

Remarque : Pour les opérations avancées, voir les instructions dans CD.

Dépannage

Problème	Solution
Le plateau ne tourne pas.	<ul style="list-style-type: none">• L'adaptateur CA est-il connecté à la prise de courant ?<ul style="list-style-type: none">- Connectez l'adaptateur CA à la prise de courant.• Quel est l'état du témoin lumineux ?<ul style="list-style-type: none">- Le témoin lumineux est bleu. Cela signifie que le tourne-disque est en mode Bluetooth. Veuillez basculer la molette de fonction au mode tourne-disque.- Le témoin lumineux rouge indique le mode tourne-disque.• La courroie a-t-elle glissé du plateau ?<ul style="list-style-type: none">- Placez correctement la courroie sur le plateau.• La courroie est-elle placée sur la poulie du moteur ?<ul style="list-style-type: none">- Vérifiez que la courroie est correctement placée sur la poulie du moteur (de couleur laiton).• La courroie a-t-elle été usée ?<ul style="list-style-type: none">- Remplacez-la par une courroie neuve.• Le câble AUX-IN est-il branché ?<ul style="list-style-type: none">- La fonction AUX-IN est une fonction de haute priorité. Veuillez débrancher le câble AUX-IN avant d'utiliser les fonctions PHONO/BT.
Le plateau tourne, mais le tourne-disque n'émet aucun son ?	<ul style="list-style-type: none">• Le stylet est-il abîmé ?<ul style="list-style-type: none">- Vérifiez le stylet et remplacez-le, si nécessaire. Il est conseillé de remplacer le stylet après 400 heures d'utilisation.• Le stylet est-il placé correctement sur le corps de la cartouche ?<ul style="list-style-type: none">- Vérifiez la cartouche et ajustez-la, si nécessaire.
Le stylet saute.	<ul style="list-style-type: none">• Le disque est-il déformé ?<ul style="list-style-type: none">- Vérifiez le disque.• Le disque est-il rayé ?<ul style="list-style-type: none">- Vérifiez le disque.• La pression du stylet est-elle correcte ?<ul style="list-style-type: none">- Reportez-vous à la partie « Réglage de la force de suivi de la cartouche » pour réajuster la force de suivi.

<p>Le tourne-disque émet un son bizarre de type « hurlement ».</p>	<ul style="list-style-type: none"> • Le produit capte-t-il des vibrations excessives provenant du sol, des surfaces des murs ou des enceintes voisines ? <ul style="list-style-type: none"> - Réduisez les vibrations ou montez le produit sur une surface qui n'est pas soumise aux effets des vibrations. • Le produit est-il monté sur une surface instable ? <ul style="list-style-type: none"> - Vérifiez si la surface sur laquelle le produit est monté est appropriée.
<p>On entend du bruit lorsque le disque est en cours de lecture.</p>	<ul style="list-style-type: none"> • Y a-t-il de la poussière sur la pointe du stylet de la cartouche ? <ul style="list-style-type: none"> - Si de la poussière s'est déposée sur la pointe du stylet, nettoyez-la avec une brosse vendue en magasin.
<p>Le son que produit le disque est soit trop rapide, soit trop lent.</p>	<ul style="list-style-type: none"> • Les réglages de vitesse de ce produit sont-ils corrects ? <ul style="list-style-type: none"> - Veuillez sélectionner la vitesse correcte pour le type de disque en cours de lecture.
<p>On observe un ralentissement de la vitesse de lecture ou une rotation irrégulière.</p>	<ul style="list-style-type: none"> • La courroie est-elle étirée ? <ul style="list-style-type: none"> - Remplacez-la par une courroie neuve. • La courroie est-elle correctement installée ? <ul style="list-style-type: none"> - Reportez-vous à « Configuration du plateau et de la courroie du tourne-disque » pour configurer la courroie.

Spécifications

Tourne-disque

Alimentation électrique	CA 100 - 240 V, sortie CC 15 V 2400 mA
Consommation	36 W
Vitesse de la platine	33 1/3, 45 tr/min
Puissance haut-parleurs	2 x 30W + 2 x 10W
Dimensions (L x l x H)	435 x 355 x 250 mm
Poids	8,00 kg

Stylét

Modèle	Audio-Technica AT 3600
Réponse en fréquence	20 Hz-20 kHz
Balance des canaux	<2,5 dB
Séparation des canaux	>18 dB
Tension de sortie	2,5 mV
Résistance à la charge recommandée	47 kΩ
Connexion de l'amplificateur	MM (aimant mobile) - entrée
Force de suivi recommandée	3,5 ± 0,5 g
Poids	0,18 oz (5,1 g)

Remarque : Les spécifications et le design peuvent être modifiés sans préavis.

Adaptateur d'alimentation :

Fabricant : Brightpower Optoelectronic Technology Co., Ltd.

Numéro du modèle : SW1502400-IM/S036A1502400M

Utilisez uniquement l'alimentation électrique indiquée dans le mode d'emploi

Informations	Valeur et précision
Nom ou marque du fabricant, enregistrement commercial et adresse	BRIGHTPOWER OPTOELECTRONIC TECHNOLOGY CO., LTD
Identifiant du modèle	SW1502400- IM/S036A1502400M
Tension d'entrée	100-240 V
Fréquence d'entrée CA	50 à 60 Hz
Tension de sortie	CC 15 V
Courant de sortie	2400 mA
Puissance de sortie	36 W
Efficacité active moyenne	87,58%
Efficacité à faible charge (10 %)	84%
Pas de consommation d'énergie à vide	0,080 W

1. Garantie

Commaxx B.V. propose un service et une garantie conformément à la législation européenne, ce qui signifie qu'en cas de besoin de réparation (aussi bien pendant et après la période de garantie), vous pouvez contacter le revendeur le plus proche.

Remarque importante : Il n'est pas possible de renvoyer l'appareil pour réparation directement à Commaxx B.V.

Remarque importante : Si l'appareil est ouvert ou modifié de quelque manière que ce soit par un réparateur non agréé, la garantie est annulée.

Cet appareil ne convient pas à une utilisation professionnelle. En cas d'utilisation professionnelle, les obligations de garantie du fabricant sont annulées.

2. Clause de non-responsabilité

Des mises à jour du micrologiciel ou des composants matériels sont régulièrement effectuées. Ainsi, certaines instructions, spécifications et images de la présente documentation peuvent être légèrement différentes. Tous les éléments décrits dans ce manuel sont donnés uniquement à des fins d'illustration et peuvent ne pas s'appliquer à une situation particulière. Aucun droit juridique ou légal ne peut être obtenu à partir de la description faite dans ce manuel.

3. Mise au rebut de l'appareil usagé



Ce symbole indique que le produit électrique concerné ainsi que les piles ne doivent pas être jetés avec les autres déchets ménagers en Europe. Pour assurer le traitement correct des déchets de l'appareil et des piles, il faut les éliminer conformément aux lois locales applicables sur l'élimination des équipements électriques et des piles. En faisant cela, vous contribuez à la conservation des ressources naturelles et à l'amélioration des normes de protection de l'environnement dans le traitement et l'élimination des déchets électriques (Directive sur les déchets d'équipements électriques et électroniques).

4. DÉCLARATION DE CONFORMITÉ

Par la présente, Commaxx déclare que le type d'équipement radio auquel appartient [Lenco LS-470] est conforme à la directive 2014/53/UE. Le texte intégral de la déclaration de conformité UE est disponible à l'adresse Internet suivante :

https://commaxx-certificates.com/doc/ls-470_doc.pdf

Type RF	Plage de fréquences (MHz)	Puissance (dBm)
Bluetooth	2 402 - 2 480	< 6

5. Service

Pour plus d'informations et en cas de besoin d'assistance, rendez-vous sur www.lenco.com

Commaxx B.V. Wiebachstraat 37, 6466 NG Kerkrade, The Netherlands.

PRECAUCIÓN:

Un uso de los controles, unos ajustes o un rendimiento de los procedimientos distintos a los especificados aquí puede resultar en una exposición peligrosa a la radiación.

PRECAUCIONES PREVIAS AL USO

TENGA ESTAS INSTRUCCIONES EN CUENTA:

1. No cubra ni obstruya las aberturas de ventilación. Si coloca el dispositivo sobre una estantería, deje una separación de 5 cm (2") alrededor de todo el dispositivo.
2. Instálelo en conformidad con el manual del usuario incluido.
3. Mantenga el dispositivo apartado de fuentes de calor como radiadores, calentadores, estufas, velas y otros productos que generen calor o llamas abiertas. El dispositivo solo puede utilizarse en climas moderados. Deben evitarse los entornos muy fríos o cálidos. La temperatura de funcionamiento es de entre 0 °C y 35 °C.
4. Evite utilizar el dispositivo cerca de campos magnéticos intensos.
5. Las descargas electrostáticas pueden perturbar el uso normal de este dispositivo.
En tal caso, solo tiene que seguir el manual de instrucciones para restablecer y reiniciar el dispositivo. Durante la transmisión de archivos, por favor manéjelo con cuidado y opérelo en un entorno libre de electricidad estática.
6. ¡Advertencia! Nunca introduzca objetos en las aberturas o conductos de ventilación del producto. Alto voltaje fluye a través del producto e insertar un objeto puede provocar una descarga eléctrica o un cortocircuito en sus componentes internos. Por el mismo motivo, no derrame agua ni líquidos sobre el producto.
7. No lo utilice en áreas mojadas o húmedas, como cuartos de baño, cocinas con mucho vapor o cerca de piscinas.

8. No se debe exponer el dispositivo a goteos ni salpicaduras y debe asegurarse de que no haya objetos llenos de líquidos, como jarrones, encima ni cerca del aparato.
9. No utilice este dispositivo si puede haber condensación. Cuando se utilice la unidad en una sala cálida y húmeda, pueden aparecer gotas de agua o condensación dentro de la unidad y esta puede no funcionar correctamente; deje la unidad apagada durante 1 o 2 horas antes de encender la alimentación: la unidad debe estar seca antes de encenderla.
10. Aunque este dispositivo está fabricado con el máximo cuidado y se ha comprobado varias veces antes de salir de fábrica, todavía es posible que se puedan producir problemas, igual que con todos los aparatos eléctricos. Si detecta humo, una acumulación excesiva de calor o cualquier otro fenómeno inesperado, deberá desconectar inmediatamente el enchufe de la toma de corriente.
11. Este dispositivo debe estar conectado a una fuente de alimentación conforme a lo indicado en la etiqueta de especificaciones. Si no está seguro del tipo de fuente de alimentación de su hogar, consulte con su distribuidor o su empresa eléctrica local.
12. Manténgalo alejado de los animales. Algunos animales muerden los cables eléctricos.
13. Utilice un trapo suave y seco para limpiar el dispositivo. No utilice disolventes ni líquidos con base de gasolina. Puede usar un paño húmedo con detergente diluido para eliminar las manchas persistentes.
14. El proveedor no asume ninguna responsabilidad por daños o datos perdidos como consecuencia de un funcionamiento incorrecto, uso incorrecto, modificación del dispositivo o sustitución de la batería.
15. No interrumpa la conexión mientras se formatea el dispositivo o esté transfiriendo archivos. De lo contrario, los datos podrían quedar dañados o perderse.

16. Si la unidad tiene una función de reproducción USB, se debe conectar directamente el dispositivo de memoria USB a la unidad. No utilice cables de extensión USB ya que pueden crear interferencias que causen una pérdida de datos.
17. La etiqueta de clasificación está marcada en el panel inferior o trasero del dispositivo.
18. Este aparato no está diseñado para su uso por personas (incluyendo niños) con discapacidades físicas, sensoriales o mentales o con falta de experiencia o conocimientos, salvo que estén bajo supervisión o hayan recibido formación sobre el uso correcto del dispositivo por parte de una persona responsable de su seguridad.
19. Este producto está destinado únicamente al uso no profesional y no al uso comercial ni industrial.
20. Compruebe que la unidad está ajustada en una posición estable. Los daños causados por las vibraciones o sacudidas derivadas del uso del producto en una posición inestable o el incumplimiento de otras advertencias o precauciones incluidas en este manual del usuario no estarán cubiertos por la garantía.
21. Nunca retire la carcasa del dispositivo.
22. Nunca coloque el dispositivo sobre otros equipos eléctricos.
23. No permita que los niños accedan a las bolsas de plástico.
24. Utilice solo los accesorios especificados por el fabricante.
25. Solicite todo el trabajo de mantenimiento a personal de servicio cualificado. El dispositivo deberá ser reparado cuando quede dañado de cualquier forma, por ejemplo, si el cable de alimentación o el enchufe están dañados, se ha derramado líquido o han caído objetos sobre él, ha quedado expuesto a la lluvia o a la humedad, no funciona con normalidad, o se ha caído al suelo.
26. La exposición prolongada a sonidos fuertes de reproductores personales de música puede provocar una pérdida temporal o permanente de audición.

27. Si el producto incluye un cable de alimentación o un adaptador de CA:

- Si hubiera algún problema, desconecte el cable de CA y solicite su mantenimiento al personal cualificado.
- No pise ni pellizque el adaptador de corriente. Tenga mucho cuidado, en especial cerca de los enchufes y el punto de salida del cable. No coloque objetos pesados sobre el adaptador de corriente, ya que podría dañarlo. ¡Mantenga todo el dispositivo fuera del alcance de los niños! Si juegan con el cable de alimentación, pueden sufrir lesiones graves.
- Desenchufe el dispositivo durante tormentas eléctricas o si no se utiliza durante largos periodos.
- La toma debe estar instalada cerca del equipo y ser fácilmente accesible.
- No sobrecargue las tomas de CA ni los cables de extensión. Una sobrecarga podría provocar un incendio o una descarga eléctrica.
- Los dispositivos con una construcción de clase 1 deben estar conectados a una toma eléctrica con conexión a tierra protectora.
- Los dispositivos con una construcción de clase 2 no requieren una conexión a tierra.
- Sujete siempre el enchufe cuando lo extraiga de la toma de corriente. No estire del cable eléctrico. Podría provocar un cortocircuito.
- No utilice cables de alimentación o enchufes deteriorados o tomas sueltas. Podría provocar un incendio o descarga eléctrica.

28. Si el producto contiene o se entrega con un mando a distancia que contiene pilas de botón:

Advertencia:

- «No ingiera la pila, existe riesgo de quemaduras químicas» o equivalente.

- [Mando a distancia incluido] Este producto contiene una pila de botón. En caso de ingesta de la pila, puede provocar quemaduras internas graves en menos de 2 horas que pueden provocar la muerte.
 - Mantenga las pilas nuevas y usadas fuera del alcance de los niños.
 - Si el compartimento de las pilas no cierra bien, deje de usar el producto y manténgalo fuera del alcance de los niños.
 - Si cree que puede haber ingerido una pila, solicite inmediatamente atención médica.
29. Precauciones sobre el uso de las pilas:
- Existe peligro de explosión si se sustituye la pila por una de tipo incorrecto.
Sustitúyalas únicamente por pilas del mismo tipo o equivalentes.
 - No se puede someter las pilas a temperaturas muy altas o bajas, ni a presiones de aire bajas a altitudes altas durante el uso, almacenamiento o transporte.
 - La sustitución de una pila por una de tipo incorrecto puede resultar en una explosión o fuga del líquido o gas inflamable.
 - Arrojar una pila al fuego o a un horno caliente, o aplastarla o cortarla con medios mecánicos, puede resultar en una explosión.
 - Dejar una pila en un entorno con temperaturas muy altas puede resultar en una explosión o fuga del líquido o gas inflamable.
 - Someter una pila a presiones de aire muy bajas puede resultar en una explosión o la fuga del líquido o gas inflamable.
 - Se debe prestar atención a los aspectos medioambientales sobre la eliminación de baterías.

INSTALACIÓN

- Desempaquete todas las piezas y retire el material protector.

- No conecte la unidad a la corriente sin comprobar la tensión eléctrica y que se han hecho todas las demás conexiones.
- * **Estas instrucciones solo se refieren a los productos que utilizan cable de alimentación o adaptadores de corriente CA.**

Descripción del producto

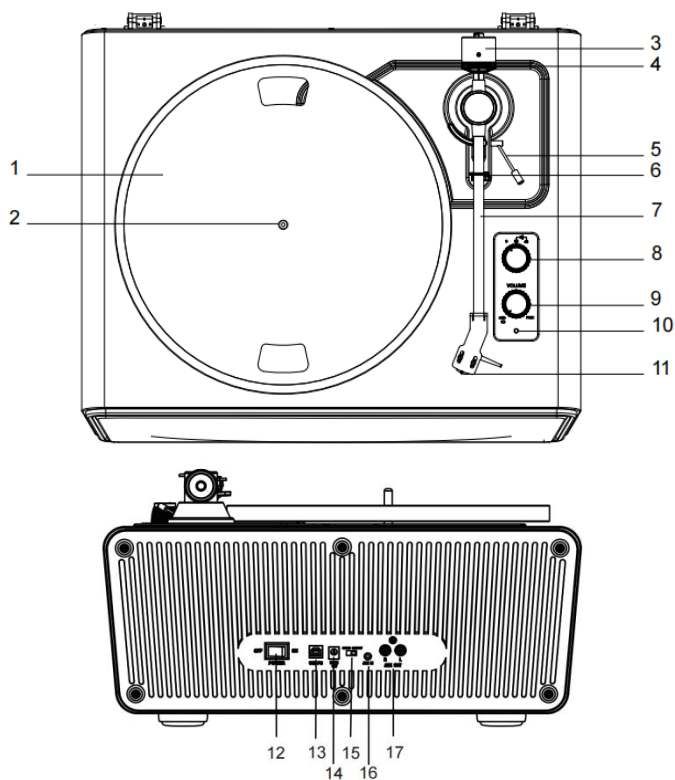

- | | |
|---|--|
| 1. Bandeja del tocadiscos | 10. Indicador |
| 2. Husillo del tocadiscos | 11. Cartucho |
| 3. Contrapeso | 12. Interruptor de encendido |
| 4. Rueda de la fuerza de tracción | 13. Toma USB-PC |
| 5. Palanca elevadora del brazo de lectura | 14. Toma de corriente |
| 6. Pinza del brazo de lectura | 15. Interruptor Phono y salida AUX |
| 7. Brazo de lectura | 16. Conector de entrada AUX |
| 8. Perilla de función | 17. Conectores RCA de Phono y salida AUX |

9. Perilla de encendido y volumen

Elementos incluidos

Antes de instalar el tocadiscos, compruebe el contenido del paquete para asegurarse de que se incluyen todas las piezas a continuación y sin daños. Conserve el material de embalaje original por si necesita cambiarlo o devolverlo.

1. Tocabdiscos
2. Adaptador de corriente
3. Tapa del tocadiscos
4. Alfombra deslizante
5. Bandeja con correa
6. Contrapeso
7. Protector de la alineación del cartucho
8. Adaptador de 45 RPM
9. Manual de instrucciones
10. Cable USB

Instalación del tocadiscos

- Coloque el tocadiscos sobre una superficie nivelada.
- Para evitar el efecto de las vibraciones y de la presión acústica, no coloque el tocadiscos cerca de dispositivos como altavoces.
- El tocadiscos puede captar la estática de radio si se coloca cerca de una. Por lo tanto, intente mantenerlo alejado de ellas.
- Si el tocadiscos está cerca de aparatos (teléfonos móviles, etc.) que emiten fuertes ondas de radio, se puede producir ruido.

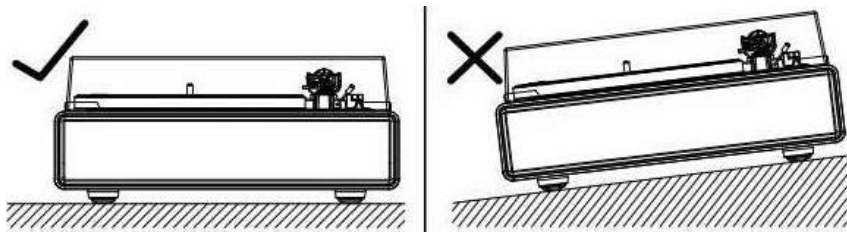

Instalación de la bandeja del tocadiscos y la correa

1. Voltee la bandeja y compruebe la posición de la correa.

Asegúrese de que la correa de transmisión esté enrollada en el centro del círculo. Si está demasiado alta o baja, se puede caer o la velocidad puede ser inestable.



2. Ajuste la bandeja en el husillo.

Asegúrese de que queda completamente asentada en este.

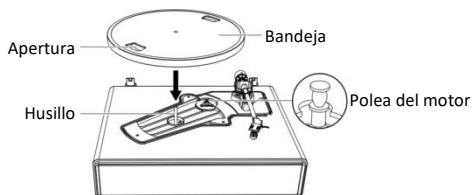

3. Coloque la correa en la polea del motor.

Alinee una de las aperturas de la bandeja con la polea del motor y, mientras tira de los dos extremos de la cinta roja adherida a la correa, coloque la correa en la polea del motor, como se muestra en el diagrama. Al hacerlo, tenga cuidado de no retorcer la correa.

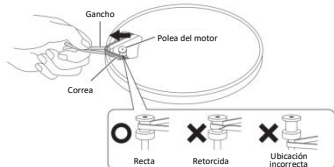

4. Retire la cinta roja de la correa.

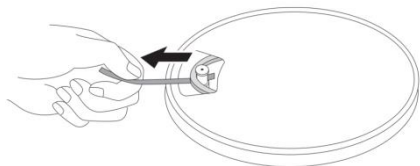

Giro de la bandeja

1. Gire lentamente la bandeja con las manos diez veces en el sentido de las agujas del reloj (Figura 1).
2. Esto es para reiniciar el mecanismo automático, con lo que se eliminan todos los dobleces de la correa y se garantiza que esta se desplaza suavemente a lo largo del borde de transmisión en la parte inferior de la bandeja.
3. Coloque la alfombra deslizante sobre la bandeja. Asegúrese de que el logo de la alfombra queda hacia arriba (Figure 2).

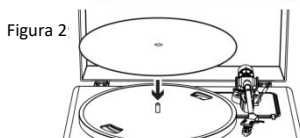
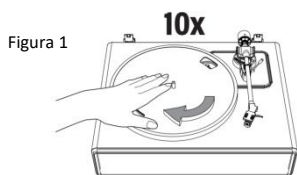

Ajuste de la fuerza de tracción del cartucho

El contrapeso proporcionado es adecuado para cartuchos de 3,0 a 6,0 g de peso.

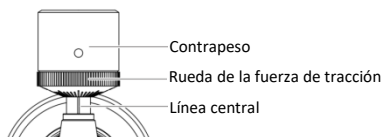

1. Empuje y gire con cuidado el contrapeso en la parte trasera del tocadiscos (con la rueda mirando hacia la parte frontal).
2. Tire del protector recto hacia afuera para retirarlo.

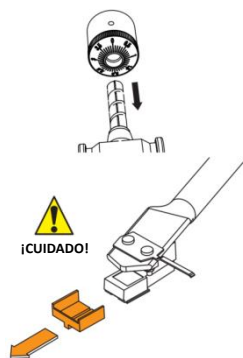

NOTA: Si aplica una fuerza hacia abajo, puede provocar que la aguja se salga del cuerpo.

Si la aguja se sale, o está apunto de salirse, se obtendrá un volumen bajo, consulte «Reemplazo de la aguja» para volver a colocarla correctamente.

3. Retire la cinta y desbloquee el brazo de lectura.
4. Baje la palanca elevadora del brazo de lectura y coloque el cartucho en el espacio entre el soporte del brazo de lectura y la bandeja.
5. Gire el contrapeso con cuidado hasta que el brazo consiga un equilibrio neutro. El brazo debería volver a la posición de equilibrio si se mueve hacia arriba o hacia abajo. Se debe ajustar con cuidado.

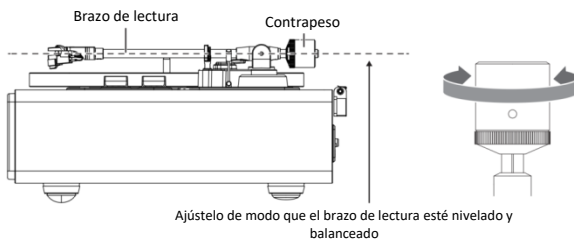

6. Cuando el brazo esté bien equilibrado, devuélvalo a su soporte. Sin mover el contrapeso, gire con cuidado la rueda de la fuerza de tracción hasta que el cero esté alineado con la línea negra central de la parte trasera del brazo. Asegúrese de que el brazo sigue balanceado.

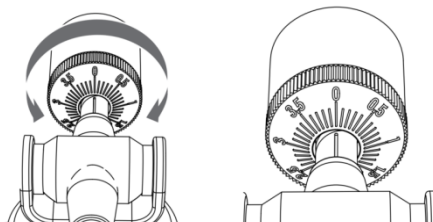

7. Por último, gire el contrapeso y la rueda de la fuerza de tracción al mismo tiempo en el sentido contrario a las agujas del reloj (visto desde el frente) para ajustar la fuerza de tracción siguiendo las recomendaciones del fabricante.

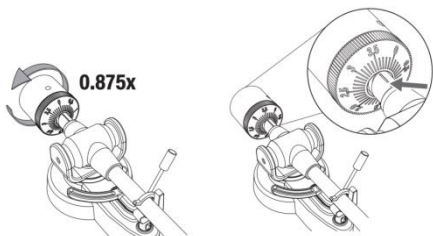

Nota: Cada marca de la escala representa 0,1 g. La fuerza de tracción recomendada para el cartucho instalado de fábrica es $3,5 \text{ g} \pm 0,5 \text{ g}$. Gire con cuidado la rueda de la fuerza de tracción. Cuando «3,5» esté centrado sobre la línea negra de la parte superior del brazo, pare.

Conexión a un altavoz externo con un cable de audio RCA

Este tocadiscos incluye 4 altavoces y un amplificador phono integrados. Si desea usar su propio amplificador o sus altavoces, siga las siguientes instrucciones:

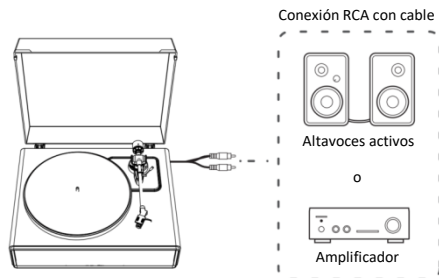

NOTA: Para obtener el mejor sonido, se recomienda ajustar el volumen del tocadiscos al nivel mínimo. Entonces el audio del tocadiscos se reproducirá a través de su amplificador, sus altavoces, etc.

1. Ajuste del interruptor selector del preamplificador

Este producto cuenta con una función de amplificador phono integrada. Puede usar el producto incluso si no tiene un amplificador phono o un equipo conectable con un amplificador phono integrado.

Use el interruptor selector del preamplificador para ajustar la salida, como se muestra a continuación.

Equipo conectable que se está usando	Posición del interruptor selector del preamplificador	Dónde conectar el cable de audio RCA
Dispositivo con entrada phono	PHONO	Conector de entrada phono y terminal de tierra del equipo conectable
Dispositivo sin entrada phono	LINE	Conector de entrada AUX o line del equipo conectable

NOTA: Los conectores RCA no están diseñados para conectarse directamente a altavoces pasivos o sin alimentación en el modo LINE. Si se conectan a altavoces pasivos, no habrá sonido.

2. Conexión del dispositivo

Alinee los ajustes del interruptor selector del preamplificador y conecte el cable de audio RCA a un conector de entrada que sea compatible con el equipo conectable que va a usar (amplificador, altavoces activos, etc.).

- El conector rojo del cable de audio RCA es para el canal derecho (R) y el blanco es para el canal izquierdo (L).

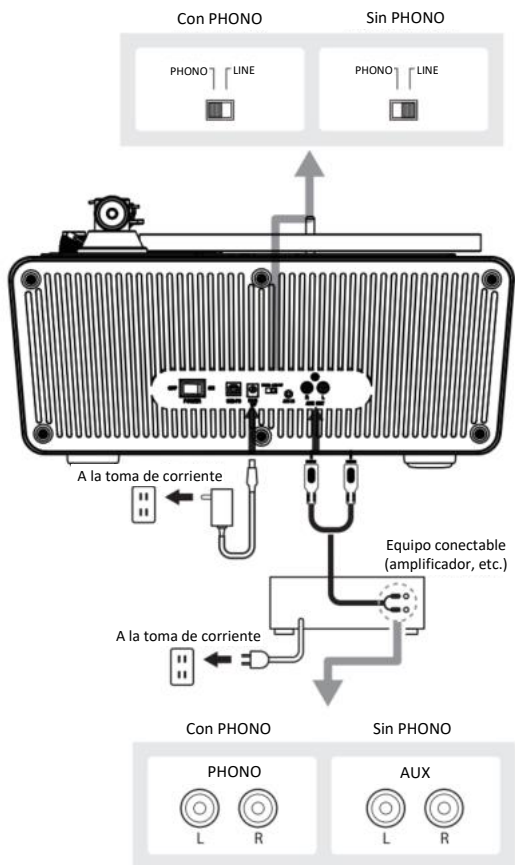

Conexión a la corriente principal

1. Inserte la entrada CC del cable del adaptador de CA en el conector de entrada CC de la parte posterior del tocadiscos.
2. Enchufe el adaptador de CA a una toma de corriente normal.

NOTA: No conecte el adaptador de CA al enchufe antes de haber completado todo el montaje del tocadiscos. Antes de encender el tocadiscos, vuelva a comprobar todas las conexiones para asegurarse de que están correctas y seguras. Apague siempre el tocadiscos antes de conectarlo o desconectarlo de la corriente.

Función de gestión del consumo

El tocadiscos se **apagará** automáticamente después de 20 minutos de inactividad.

La luz indicadora se apagará.

Para volver a utilizarlo, pulse el botón de encendido/apagado **de nuevo**.

Reproducción de un disco

1. Antes de reproducir un disco

- 1.1. Tire del protector recto hacia afuera para retirarlo.

NOTA: Si aplica una fuerza hacia abajo, puede provocar que la aguja se salga del cuerpo. Si la aguja se sale, o está apunto de salirse, se obtendrá un volumen bajo, consulte «Reemplazo de la aguja» para volver a colocarla correctamente.

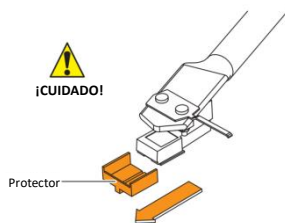

- 1.2. Coloque el disco en la alfombra de fieltro de modo que el orificio central se alinee con el husillo.

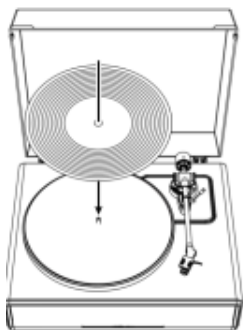

2. Funcionamiento del tocadiscos

En primer lugar, reduzca el volumen del amplificador y los altavoces lo suficiente.

- 2.1. Conecte el adaptador de corriente incluido al tocadiscos, encienda el aparato con el interruptor de encendido de la parte trasera. Gire la perilla de encendido y volumen para encender el aparato. El indicador se encenderá en rojo.
- 2.2. Retire el protector de la aguja.
- 2.3. Coloque el disco en la alfombra deslizante.
- 2.4. Gire la perilla de función para elegir la velocidad de 33 o 45 RPM de acuerdo al tipo de disco.
- 2.5. Desbloquee el seguro del brazo y suba la palanca elevadora.
- 2.6. Coloque el brazo de lectura sobre la posición deseada (surco) del disco. La bandeja empezará a girar automáticamente.
- 2.7. Baje el brazo hasta el disco con cuidado colocando la palanca elevadora hacia abajo.
- 2.8. Suba el volumen del tocadiscos cuanto necesite.
- 2.9. Cuando haya terminado de reproducir el disco, levante el brazo de lectura, vuelva a colocarle el seguro y pulse el interruptor de encendido/apagado de la parte trasera para apagar el tocadiscos.

- 2.10. La bandeja dejará de girar si no hay salida de sonido en los altavoces durante 3 minutos. Vuelva a colocar el brazo de lectura en el soporte y repita el paso 2.6 si desea reproducir el disco de nuevo.

Funcionamiento del Bluetooth

Receptor Bluetooth

1. Conecte el adaptador de corriente incluido al tocadiscos y encienda el aparato; la luz indicadora se encenderá en rojo.
2. Gire la perilla de función hasta el modo Bluetooth. La luz indicadora se encenderá en azul y parpadeará rápidamente. Escuchará un sonido de activación.
3. Active la función Bluetooth de su dispositivo multimedia y busque y seleccione «**Lenco LS-470**» para emparejarlo con el tocadiscos.
4. Cuando el dispositivo multimedia esté emparejado con el tocadiscos, este reproducirá un corto sonido de confirmación.
5. Reproduzca y transmita música de su dispositivo multimedia al tocadiscos. La luz indicadora se encenderá en azul.

Nota: Versión de Bluetooth: 5.0

«Este producto tiene una función de **recepción** de Bluetooth, **no puede transmitir sonido por Bluetooth con él**: esto significa que solo puede recibir una señal de sonido por Bluetooth desde una fuente externa, como un smartphone».

Funcionamiento de la entrada AUX

Este tocadiscos incluye un conector de entrada de señal de audio auxiliar para conectar dispositivos de audio externos, como reproductores MP3, reproductores de CD y iPod más antiguos y no acoplables, para que pueda escuchar su fuente externa a través de los altavoces del tocadiscos.

1. Use un cable de audio (no incluido) con una conexión estéreo de 3,5 mm en cada extremo del cable.

2. Enchufe un extremo en el conector de entrada AUX del tocadiscos y el otro extremo en el conector de salida Line del dispositivo de audio.
3. Encienda el tocadiscos y el dispositivo de audio. La luz indicadora del tocadiscos se encenderá en rojo.
4. El nivel de volumen se puede controlar mediante el tocadiscos.

Utilice todas las funciones del dispositivo auxiliar como de costumbre.

5. Tenga en cuenta que la función de entrada AUX tiene prioridad. Incluso si la luz indicadora de PHONO/BT está encendida, estas funciones no funcionarán si se usa la función de entrada AUX. Desenchufe el cable de entrada AUX antes de usar las funciones PHONO/BT.

NOTA:

1. Asegúrese de que el brazo de lectura está bloqueado con seguridad para evitar cualquier daño.
2. Cuando haya terminado, no olvide apagar el tocadiscos y su dispositivo externo.

Cuidado

Cuerpo del tocadiscos

- Cuando el cuerpo del tocadiscos esté sucio o tenga polvo, primero desconecte el adaptador de CA y luego limpie la suciedad y el polvo con un paño suave y seco.
- No use bencenos, diluyentes, etc.
- Cuando guarde el producto durante mucho tiempo, desconecte el adaptador de CA de la toma de corriente y envuélvalo en plástico; no deje que se humedezca; se debe retirar la correa de transmisión para evitar que se estire de forma desigual.

Punta de la aguja

- Si se atasca suciedad y polvo en la punta de la aguja, límpiela con un cepillo de venta en comercios.
- Recomendamos usar un limpiador de agujas (no incluido) si la punta de la aguja está muy sucia. Limpie la punta de la aguja moviendo el cepillo de atrás a delante.

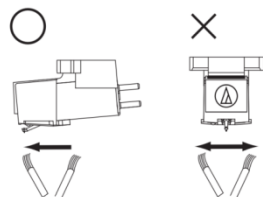

Reemplazo de la aguja

Se recomienda reemplazar la aguja después de 400 horas de uso.

Retirada de la aguja

- A parte del deterioro de la calidad del sonido, también se pueden dañar los discos con el desgaste de la punta de la aguja.
- Asegúrese de desconectar el adaptador de CA del producto de la toma de corriente.
- Cuando reemplace la aguja, sujete firmemente el cabezal y el cuerpo del cartucho. Gire la parte delantera de la aguja con un movimiento hacia delante y abajo.

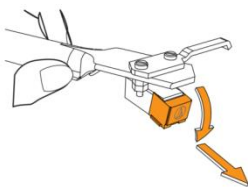

Instalación de una aguja nueva

1. Monte la aguja nueva en el cartucho.

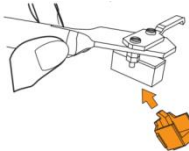

El cuerpo en primer lugar

2. Eleve la aguja hasta que escuche un clic.

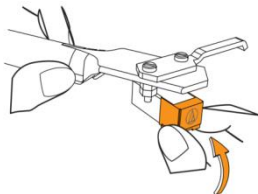

3. Asegúrese de que no hay un hueco entre el cabezal y el cartucho.

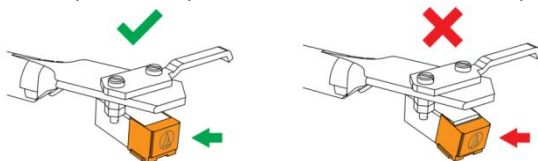

Reemplazo de la correa

- La correa es una pieza consumible. Reemplace la correa si se reduce la velocidad de la reproducción o si el giro es irregular. Como norma general, sugerimos reemplazar la correa una vez al año.
- Antes de reemplazar la correa, asegúrese de desconectar el adaptador de CA del producto de la toma de corriente.

1. **Retire la alfombra deslizante.**

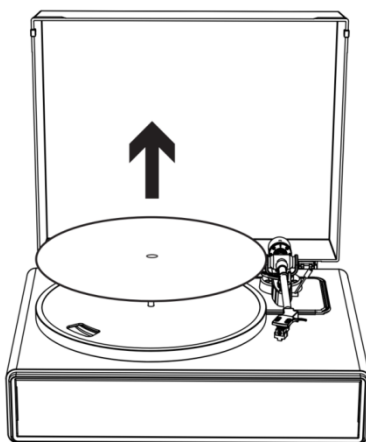

2. Retire la correa de la polea del motor.



3. Retire la bandeja principal y luego la correa antigua.

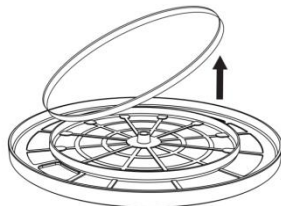
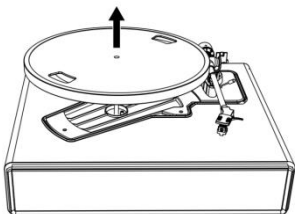

4. Voltee la bandeja y verá un círculo elevado. Pase el nuevo cinturón a lo largo del círculo central.

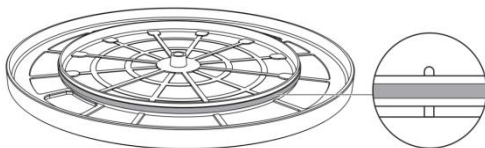

5. Coloque la bandeja.

Alinee una de las aperturas con la posición de la polea del motor de color bronce.

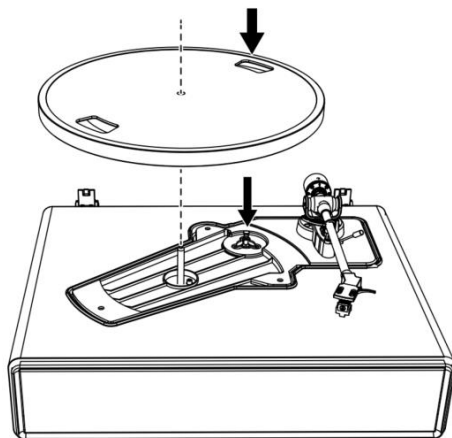

6. Coloque la correa en la polea del motor de color bronce.

Sujete la correa que se fijó en el paso 4 y, mientras tira de ella, colóquela en la polea del motor de cobre.

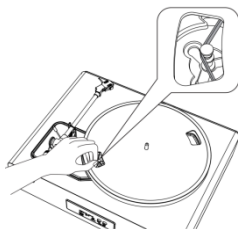

7. Gire lentamente la bandeja con las manos diez veces en el sentido de las agujas del reloj como se muestra en las siguientes flechas.

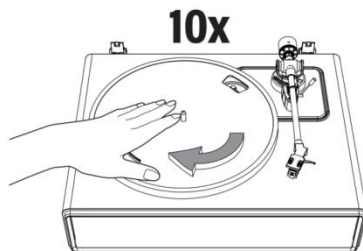

Cuando se mueve el tocadiscos

Envuelva el tocadiscos usando el material de embalaje original en el sentido inverso a como se desembaló. Si no tiene el material de embalaje, tome las siguientes medidas:

- Después de desconectar el adaptador de CA de la toma de corriente, retire la alfombra de fieltro y la bandeja y envuélvalas para que no sufran daños.
- Fije el protector al cartucho.
- Use una cuerda o algo similar para atar el brazo de lectura al resto y evitar que se suelte.
- Envuelva el cuerpo del tocadiscos con papel o un paño suave para que no se dañe.

RESUMEN DEL SOFTWARE AUDACITY

Audacity es un software gratuito con la Licencia Pública General (GPL, por sus siglas en inglés) de GNU. Puede encontrar más información y el código fuente abierto en la página web <https://www.audacityteam.org/download/>

* **Asegúrese de instalar el software antes de empezar.**

Configurar el PC para trabajar con Audacity

1. Conecte una fuente de entrada a la unidad.
2. Conecte el cable USB al ordenador.
3. Instale el software de grabación Audacity.
4. Abra el programa Audacity.
5. Seleccione Preference (Preferencias) en la pestaña Edit (Editar) del menú de Audacity.

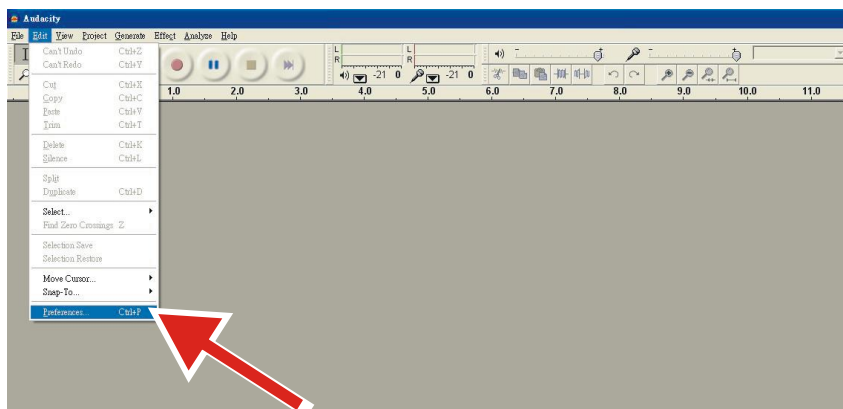

6. Seleccione la pestaña **Audio I/O** (E/S de audio) en la esquina superior izquierda.
 - En Reproducción, Dispositivo, seleccione **su tarjeta de sonido interna**.
 - En Grabación, Dispositivo, seleccione **Códec de audio USB** (USB Audio CODEC).
 - En Grabación, Canales, seleccione **2 (Stereo)** (2 (Estéreo)).
 - Marque la casilla **Play other tracks while recording new one** (Reproducir otras pistas mientras se graba una nueva).
 - Marque la casilla **Software Playthrough** (Playthrough de software).

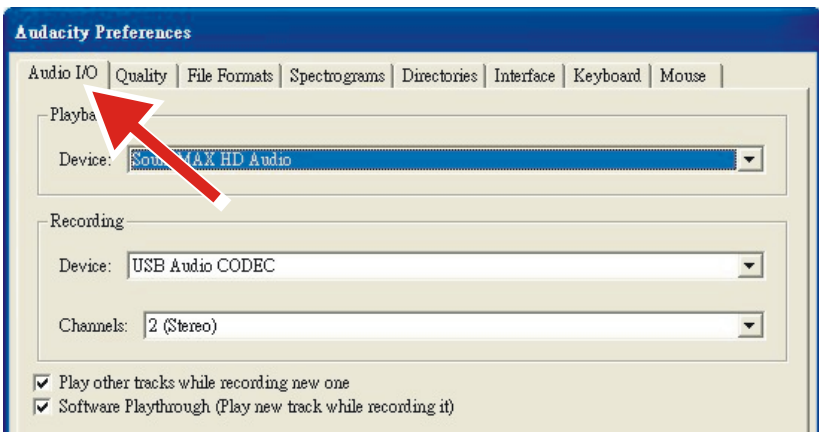



Grabar álbumes con Audacity

1. Guardar un proyecto

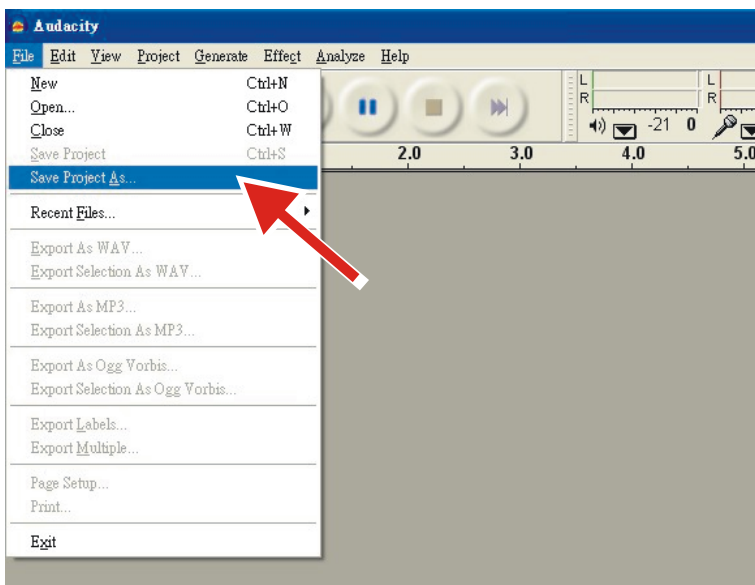
- Audacity escribe todo el audio grabado y modificado en un directorio llamado **Projectname_data**, ubicado donde se guardó el archivo de proyecto.
- Por tanto, seleccione **Save Project as** (Guardar proyecto como) en la pestaña Archivo (File) de Audacity y elija una ubicación y nombre de archivo para el proyecto.
- Tenga en cuenta que cuando inicie Audacity por primera vez sólo estará disponible la opción **“Save As...”** (Guardar como...) en el menú.



2. Cómo grabar

- Ajuste el tocadiscos USB para reproducir la canción o álbum que desea grabar.
- Pulse el botón rojo  para empezar a grabar.
de Grabar
- Baje el brazo del tocadiscos USB sobre el álbum y la pista que desea grabar.
- Pulse el botón azul  para pausar la grabación. Vuelva a pulsarlo de Pausa
- Pulse el botón amarillo de Parar. 

Ya está. Ahora puede practicar con las grabaciones y probar las opciones de edición de Audacity. Recuerde que puede usar la función Deshacer de forma

casi ilimitada mientras el proyecto esté abierto.

NOTA: No se pueden grabar CD directamente con la aplicación Audacity. Deberá usar otras aplicaciones de grabación de CD.

Observaciones: Para otras opciones avanzadas, consulte las instrucciones del CD.

Resolución de problemas

Problema	Solución
La bandeja no gira.	<ul style="list-style-type: none">• ¿El adaptador de CA está conectado a la toma de corriente?<ul style="list-style-type: none">- Conecte el adaptador de CA a la toma de corriente.• ¿Cuál es el estado de la luz indicadora?<ul style="list-style-type: none">- La luz indicadora es azul. Eso significa que el tocadiscos está en el modo Bluetooth. Gire la perilla de función hasta el modo de tocadiscos.- El modo de tocadiscos se indica con una luz roja.• ¿Se ha deslizado la correa de la bandeja?<ul style="list-style-type: none">- Coloque la correa correctamente en la bandeja.• ¿La correa está colocada en la polea del motor?<ul style="list-style-type: none">- Compruebe que la correa está colocada en la polea del motor (de color cobre) correctamente.• ¿Se ha dañado la correa?<ul style="list-style-type: none">- Reemplácela por una nueva.• ¿Está enchufado el cable de entrada AUX?<ul style="list-style-type: none">- La función de entrada AUX tiene prioridad. Desenchufe el cable de entrada AUX antes de usar las funciones PHONO/BT.
¿La bandeja gira, pero el tocadiscos no emite sonido?	<ul style="list-style-type: none">• ¿Se ha dañado la aguja?<ul style="list-style-type: none">- Compruebe la aguja y reemplácela si es necesario. Se recomienda reemplazar la aguja después de 400 horas de uso.• ¿La aguja está colocada correctamente en el cuerpo del cartucho?<ul style="list-style-type: none">- Compruebe el cartucho y reemplácelo si es necesario.
La aguja salta.	<ul style="list-style-type: none">• ¿Está deformado el disco?<ul style="list-style-type: none">- Compruebe el disco.• ¿El disco está arañado?<ul style="list-style-type: none">- Compruebe el disco.• ¿La presión de la aguja es correcta?<ul style="list-style-type: none">- Consulte «Ajuste de la fuerza de tracción del cartucho» para reajustar la fuerza de tracción.

<p>El tocadiscos emite un extraño sonido «aullante».</p>	<ul style="list-style-type: none"> • ¿El producto recibe excesivas vibraciones del suelo, las superficies de las paredes o altavoces cercanos? <ul style="list-style-type: none"> - Disminuya las vibraciones o coloque el producto en una superficie que no esté sometida a los efectos de las vibraciones. • ¿El producto está colocado en una superficie inestable? <ul style="list-style-type: none"> - Compruebe si la superficie en la que el producto está colocado es adecuada.
<p>No hay sonido cuando se reproduce un disco.</p>	<ul style="list-style-type: none"> • ¿Hay polvo en la punta de la aguja del cartucho? <ul style="list-style-type: none"> - Si se atasca polvo en la punta de la aguja, límpiela con un cepillo de venta en comercios.
<p>El sonido cuando se reproduce el disco es demasiado rápido o lento.</p>	<ul style="list-style-type: none"> • ¿Están correctos los ajustes de velocidad del producto? <ul style="list-style-type: none"> - Seleccione la velocidad correcta para el tipo de disco que se está reproduciendo.
<p>La velocidad de reproducción se reduce o el giro es irregular.</p>	<ul style="list-style-type: none"> • ¿La correa está estirada? <ul style="list-style-type: none"> - Reemplácela por una nueva. • ¿La correa está instalada correctamente? <ul style="list-style-type: none"> - Consulte «Instalación de la bandeja del tocadiscos y la correa» instalar la correa.

Especificaciones

Tocadiscos

Alimentación eléctrica	100-240 V de CA, 15 V y 2400 mA de salida de CC
Consumo eléctrico	36 W
Velocidad del tocadiscos	33 1/3, 45 RPM
Salida del altavoz	2 x 30W + 2 x 10W
Dimensiones (L x An x Al)	435 x 355 x 250 mm
Peso	8,00 kg

Aguja

Modelo	Audio-Technica AT3600
Respuesta de frecuencia	20 Hz - 20 kHz
Balance de canales	<2,5 dB
Separación de canales	>18 dB
Tensión de salida	2,5 mV
Resistencia de carga recomendada	47 k Ω
Conexión del amplificador	Imán móvil (MM) - entrada
Fuerza de tracción recomendada	3,5 \pm 0,5 g
Peso	5,1 g

Nota: El diseño y las especificaciones están sujetas a cambios sin previo aviso.

Adaptador eléctrico:

Fabricante: Britepower Optoelectronic Technonlgy Co., Ltd.

Número de modelo: SW1502400-IM/S036A1502400M

Use únicamente la alimentación descrita en las instrucciones de usuario

Información	Valor y precisión
Nombre de los fabricantes o marcas registradas, registro comercial y dirección	BRIGHTPOWER OPTOELECTRONIC TECHNOLOGY CO., LTD
Identificador de modelo	SW1502400- IM/S036A1502400M
Tensión de entrada	100-240 V
Frecuencia CA de entrada	50-60 Hz
Tensión de salida	15 V de CC
Corriente de salida	2400 mA
Potencia de salida	36 W
Eficiencia activa media	87,58 %
Eficiencia con carga baja (10 %)	84 %
Consumo energético sin carga	0,080 W

1. Garantía

Commaxx B.V. ofrece servicio y garantía en conformidad con las leyes europeas, por lo que en caso de requerir una reparación (tanto durante como después del periodo de garantía) debe ponerse en contacto con su distribuidor local.

Nota importante: No es posible enviar directamente a Commaxx B.V. los productos que necesiten reparación.

Nota importante: Si se abre la unidad o se accede a su interior en modo alguno en un centro de mantenimiento no oficial, la garantía quedará anulada.

El dispositivo no es adecuado para un uso profesional. En caso de realizar un uso profesional, todas las obligaciones de garantía del fabricante quedarán anuladas.

2. Aviso legal

Se realizan actualizaciones del firmware y/o componentes de hardware de manera periódica. Por tanto, algunas instrucciones, especificaciones e imágenes de estos documentos podrían diferir ligeramente de su modelo concreto. Todos los elementos descritos en esta guía son únicamente para fines ilustrativos y pueden no corresponderse a su modelo concreto. Las descripciones de este manual no otorgarán ningún derecho legal.

3. Eliminación de un dispositivo usado



Este símbolo indica que el producto eléctrico o batería pertinente no debe eliminarse con los residuos domésticos generales en Europa. Para garantizar un tratamiento correcto de los residuos del producto y las pilas, elimínelos en conformidad con las leyes locales vigentes para la eliminación de equipos eléctricos y pilas. Al hacerlo, ayudará a preservar los recursos naturales y mejorar los niveles de protección del medio ambiente en el tratamiento y eliminación de residuos eléctricos (Directiva sobre residuos de aparatos eléctricos y electrónicos).

4. DECLARACIÓN DE CONFORMIDAD

Por el presente, Commaxx declara que el equipo de radio tipo [Lenco LS-470] cumple con la directiva 2014/53/UE. El texto completo de la declaración UE de conformidad está disponible en la siguiente dirección de Internet:

https://commaxx-certificates.com/doc/ls-470_doc.pdf

Tipo de radiofrecuencia	Rango de frecuencia (MHz)	Potencia (dBm)
Bluetooth	2402-2480	<6

5. Servicio

Para más información y atención al cliente, visite www.lenco.com

Commaxx B.V. Wiebachstraat 37, 6466 NG Kerkrade, The Netherlands.

ATTENZIONE:

L'utilizzo di controlli o regolazioni o l'esecuzione di procedure diverse da quelle specificate può causare l'esposizione a radiazioni pericolose.

PRECAUZIONI PRIMA DELL'USO

CONSERVARE QUESTE ISTRUZIONI:

1. Non coprire o bloccare le aperture di ventilazione. Quando si posiziona il dispositivo su uno scaffale, lasciare uno spazio libero di 5 cm attorno all'intero dispositivo.
2. Installare secondo quanto riportato nel manuale fornito.
3. Tenere il dispositivo lontano da sorgenti di calore come radiatori, termosifoni, stufe, candele e altri prodotti che generano calore o fiamme libere. Il dispositivo può essere utilizzato solo in climi miti. Evitare ambienti estremamente freddi o caldi. Temperatura operativa compresa tra 0° e 35 °C.
4. Evitare l'uso del dispositivo in presenza di forti campi magnetici.
5. Le scariche elettrostatiche possono interferire con il normale utilizzo di questo dispositivo.
In tal caso, è sufficiente ripristinare e riavviare il dispositivo seguendo il manuale di istruzioni. Durante la trasmissione di file, maneggiarlo con cura e operare in un ambiente privo di elettricità statica.
6. Avviso! Non inserire mai oggetti nel prodotto attraverso le prese d'aria o le aperture. All'interno del prodotto sono presenti tensioni elevate e l'inserimento di un oggetto può provocare scariche elettriche e/o cortocircuiti. Per lo stesso motivo, non versare acqua o liquidi sul prodotto.
7. Non utilizzare in ambienti umidi o bagnati come bagni, cucine con vapore o piscine.
8. Non esporre il dispositivo a schizzi o gocciolamenti di liquidi; non poggiare sopra o accanto al dispositivo oggetti contenenti liquidi, ad esempio vasi.

9. Non utilizzare questo dispositivo in caso di condensa. Quando l'unità viene utilizzata in una stanza calda e umida, al suo interno possono formarsi goccioline d'acqua o condensa e l'unità potrebbe non funzionare correttamente; lasciare l'unità spenta per 1 o 2 ore prima di accenderla in quanto deve essere asciutta prima di collegarla all'alimentazione.
10. Sebbene questo dispositivo sia fabbricato con la massima cura e controllato più volte prima di lasciare la fabbrica, è comunque possibile che si verifichino problemi come per qualsiasi altra apparecchiatura elettrica. Se si nota fumo, eccessivo accumulo di calore o altri fenomeni imprevisti, scollegare immediatamente la spina dalla presa di alimentazione principale.
11. Questo dispositivo deve funzionare con una fonte di alimentazione con i valori indicati sull'etichetta delle specifiche. Se non si è sicuri del tipo di alimentazione utilizzata in casa, consultare il rivenditore o la compagnia elettrica locale.
12. Tenere fuori dalla portata degli animali domestici. Ad alcuni animali piace mordere i cavi di alimentazione.
13. Per pulire il dispositivo, utilizzare un panno morbido e asciutto. Non usare solventi o liquidi a base di benzina. Per rimuovere le macchie persistenti, è possibile utilizzare un panno umido con detergente diluito.
14. Il fornitore non è responsabile per danni o perdita di dati causati da malfunzionamento, uso improprio, modifica del dispositivo o sostituzione della batteria.
15. Non interrompere la connessione quando il dispositivo sta formattando o trasferendo file. In caso contrario, i dati potrebbero essere danneggiati o andare persi.
16. Se l'unità dispone della funzione di riproduzione USB, la chiavetta USB deve essere collegata direttamente all'unità. Non utilizzare una prolunga USB perché può causare interferenze con conseguenti perdite di dati.
17. L'etichetta di classificazione è situata sul pannello inferiore o posteriore del dispositivo.

18. Questo dispositivo non è destinato all'uso da parte di persone (compresi i bambini) con disabilità fisiche, sensoriali o mentali, o privi di esperienza e conoscenza, a meno che non siano sotto supervisione o abbiano ricevuto istruzioni circa l'uso corretto del dispositivo da parte di chi è responsabile per la loro sicurezza.
19. Questo prodotto è destinato esclusivamente all'uso non professionale e non commerciale o industriale.
20. Assicurarsi che l'unità sia collocata in una posizione stabile. I danni causati dall'uso di questo prodotto in una posizione instabile, vibrazioni o urti o la mancata osservanza di qualsiasi altro avvertimento o precauzione indicati in questo manuale dell'utente non saranno coperti da garanzia.
21. Non rimuovere mai l'involucro esterno di questo dispositivo.
22. Non posizionare mai questo dispositivo su altre apparecchiature elettriche.
23. Non permettere ai bambini di accedere ai sacchetti di plastica.
24. Utilizzare solo collegamenti/accessori specificati dal produttore.
25. Rivolgersi a personale qualificato per l'assistenza. È necessario ricorrere all'assistenza quando il dispositivo ha subito qualsivoglia tipo di danno, ad esempio al cavo di alimentazione o alla spina, se è stato versato del liquido o sono caduti oggetti al suo interno, oppure se è stato esposto a pioggia o umidità, quando non funziona correttamente o è caduto.
26. L'esposizione prolungata ai suoni ad alto volume dei lettori musicali può causare una perdita temporanea o permanente dell'udito.
27. Se il prodotto viene consegnato con cavo di alimentazione o adattatore di alimentazione CA:
 - In caso di problemi, scollegare il cavo di alimentazione CA e rivolgersi a personale qualificato per l'assistenza.
 - Non calpestare o schiacciare l'alimentatore. Fare molta attenzione, in particolare vicino alle prese e al punto di uscita del cavo. Non posizionare oggetti pesanti sull'alimentatore in quanto potrebbero danneggiarlo. Tenere il dispositivo fuori

dalla portata dei bambini! Giocando con il cavo di alimentazione possono infortunarsi seriamente.

- Scollegare il dispositivo durante i temporali o quando non viene utilizzato per un lungo periodo.
- La presa di corrente deve essere installata vicino all'apparecchio e deve essere facilmente accessibile.
- Non sovraccaricare le prese CA né le prolunghe. Il sovraccarico può causare incendi o scariche elettriche.
- I dispositivi con struttura di classe 1 devono essere collegati a una presa di rete con connessione di messa a terra di protezione.
- I dispositivi con struttura di classe 2 non richiedono un collegamento a terra.
- Tenere sempre la spina quando la si estrae dalla presa di rete. Non tirare il cavo di alimentazione. Ciò può causare un cortocircuito.
- Non utilizzare un cavo o una presa di alimentazione danneggiati o una presa non fissata correttamente. Tale azione potrebbe provocare incendi o scariche elettriche.

28. Se il prodotto contiene o viene consegnato con un telecomando contenente batterie a pulsante/a bottone:

Avvertenza:

- "Non ingerire la batteria, pericolo di ustioni chimiche" o problema equivalente.
- [Il telecomando in dotazione con] Il presente prodotto contiene una pila a bottone. Se ingerita, la batteria può causare gravi ustioni interne in sole 2 ore e portare alla morte.
- Tenere le batterie, nuove o usate, fuori dalla portata dei bambini.
- Se il vano batteria non si chiude completamente, interrompere l'uso del dispositivo e tenerlo fuori della portata dei bambini.

- Se si teme che delle batterie possano essere state inghiottite o essere venute a contatto con qualsiasi parte interna del corpo, contattare immediatamente un medico.
29. Precauzioni sull'uso delle batterie:
- La batteria può esplodere se non viene sostituita correttamente.
Sostituire solo con lo stesso tipo o equivalente.
 - Non sottoporre le batterie a temperature estreme alte o basse, bassa pressione dell'aria ad alta quota durante l'uso, lo stoccaggio o il trasporto.
 - La sostituzione con una batteria di tipo errato può provocare un'esplosione o la perdita di liquidi o gas infiammabili.
 - Lo smaltimento di una batteria nel fuoco o in un forno caldo o lo schiacciamento o il taglio meccanico di una batteria possono provocare un'esplosione.
 - Lasciare una batteria in un ambiente circostante a temperatura estremamente elevata può provocare un'esplosione o una perdita di liquidi o gas infiammabili.
 - Una batteria soggetta a una pressione dell'aria estremamente bassa può provocare un'esplosione o una perdita di liquidi o gas infiammabili.
 - È necessario prestare attenzione agli aspetti ambientali legati allo smaltimento delle batterie.

INSTALLAZIONE

- Disimballare tutte le parti e rimuovere il materiale protettivo.
- Non collegare l'unità alla rete elettrica prima di avere controllato la tensione di rete e prima che siano stati effettuati tutti gli altri collegamenti.

*** Queste istruzioni valgono solo per prodotti che utilizzano un cavo di alimentazione o un adattatore di alimentazione CA.**

Descrizione del prodotto

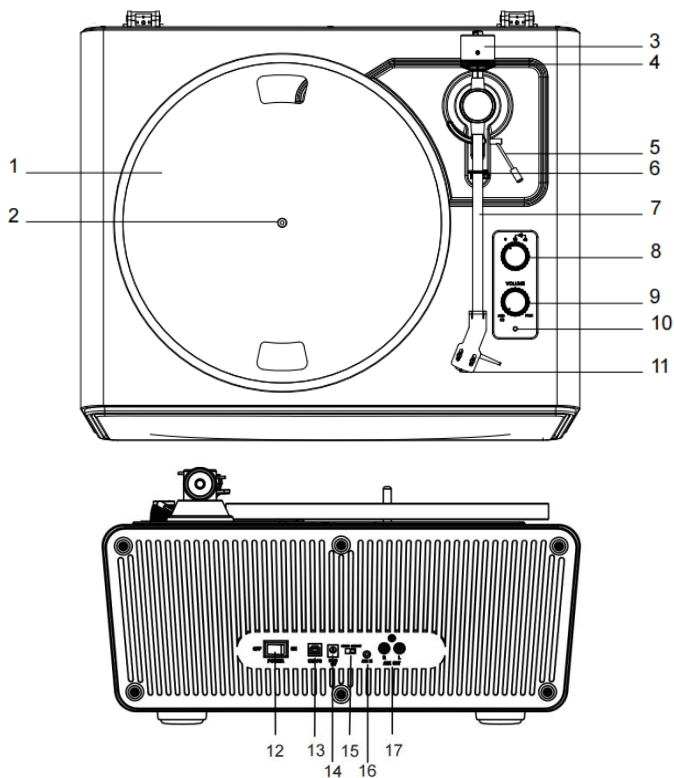

- | | |
|--|----------------------------------|
| 1. Piatto | 10. Spia |
| 2. Mandrino | 11. Testina |
| 3. Contrappeso | 12. Interruttore d'alimentazione |
| 4. Quadrante della forza di tracciamento | 13. Porta USB-PC |
| 5. Leva di sollevamento braccio | 14. Presa di alimentazione |
| 6. Clip ferma braccio | 15. Interruttore Fono e AUX OUT |
| 7. Braccio di lettura | 16. Ingresso AUX IN |
| 8. Manopola di funzione | 17. Jack RCA per Fono e AUX OUT |
| 9. Manopola di accensione e volume | |

Elementi inclusi

Prima di installare il giradischi, controllare il contenuto della confezione per assicurarsi che le parti sottostanti siano presenti e prive di danni visibili. Conservare i materiali di imballaggio originali per eventuali cambi o resi.

- | | |
|--------------------------------|---|
| 1. Unità giradischi | 7. Goniometro di allineamento della cartuccia |
| 2. Adattatore di alimentazione | 8. Adattatore 45 giri/min |
| 3. Coperchio del giradischi | 9. Manuale di istruzioni |
| 4. Tappetino | 10. Cavo USB |
| 5. Piatto con cintura | |
| 6. Contrappeso | |

Installazione del giradischi

- Montare il giradischi su una superficie piana.
- Per evitare gli effetti delle vibrazioni e della pressione acustica, non montare il giradischi accanto a oggetti quali altoparlanti.
- Il giradischi può captare l'elettricità statica se posizionato accanto a una radio. Pertanto, occorre tenere il giradischi lontano dalle radio.
- Se il giradischi viene a trovarsi accanto ad altre apparecchiature che emettono forti onde radio (telefoni cellulari, ecc.), potrebbero verificarsi dei rumori.

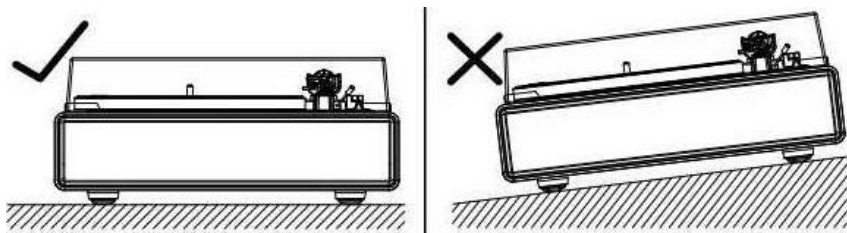

Installazione del piatto del giradischi e della cinghia

1. Capovolgere il piatto e controllare la posizione della cinghia.

Assicurarsi che la cinghia di trasmissione sia avvolta al centro del cerchio. La cinghia di trasmissione posizionata troppo in alto o troppo in basso in questo cerchio può causare la caduta della cinghia di trasmissione o l'instabilità della velocità.



2. Collocare il piatto sul mandrino.

Assicurarsi che il piatto sia completamente posizionato sul mandrino.

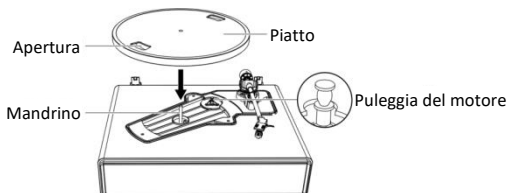

3. Collocare la cinghia sulla puleggia del motore.

Allineare una delle aperture del piatto con la puleggia del motore e, tirando entrambe le estremità del nastro rosso attaccato alla cinghia, posizionare la cinghia sulla puleggia del motore, come mostrato nel diagramma. Durante questa operazione, fare attenzione a non torcere la cinghia.

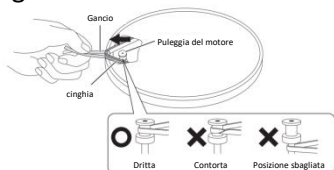

4. Rimuovere il nastro rosso dalla cinghia.

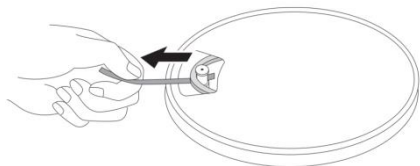

Rotazione del piatto

1. Usando le mani, ruotare lentamente il piatto dieci volte in senso orario (Figura 1).
2. Questo passaggio serve per reimpostare il meccanismo automatico, eliminare eventuali torsioni della cinghia e assicurarsi che la cinghia scorra dolcemente lungo il bordo di trasmissione sul lato inferiore del piatto.
3. Posizionare il tappetino antiscivolo sopra il piatto. Assicurarsi che il logo sul tappetino sia rivolto verso l'alto (Figura 2).

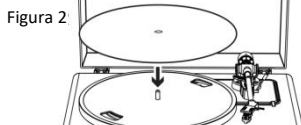
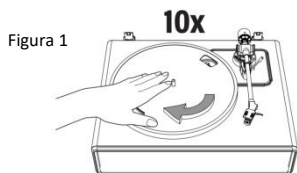

Regolazione della forza di tracciamento della cartuccia

Il contrappeso in dotazione è adatto per cartucce di peso compreso tra 3,0 e 6,0 g.

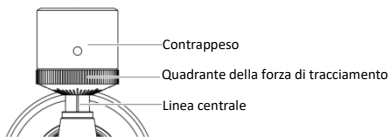

1. Spingere e ruotare delicatamente il contrappeso sul retro del braccio (con il quadrante rivolto verso la parte anteriore del giradischi).
2. Tirare la protezione in avanti per rimuoverla.

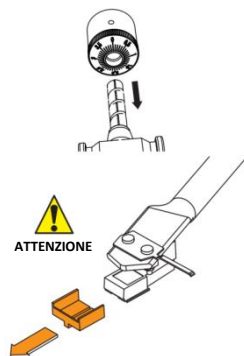

NOTA: Applicando una forza verso il basso lo stilo potrebbe staccarsi dal corpo. Se lo stilo si stacca o sta per staccarsi viene emesso solo un volume basso, in questo caso occorre rimontare correttamente lo stilo facendo riferimento a "Sostituzione dello stilo".

3. Rimuovere la fascetta e sbloccare il braccio.
4. Abbassare la leva di sollevamento del braccio e posizionare la testina nello spazio tra il bracciolo e il piatto.
5. Ruotare con cautela il contrappeso finché il braccio non raggiunge un equilibrio neutro. Il braccio deve tornare in posizione bilanciata se viene spostato verso l'alto o verso il basso. Questa regolazione deve essere eseguita con cura.

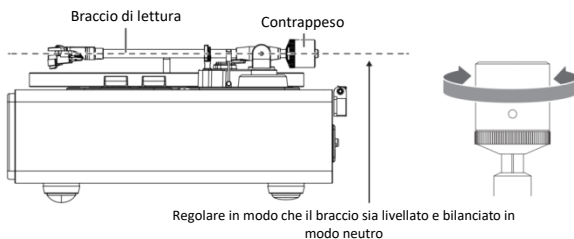

6. Una volta che il braccio è bilanciato correttamente, riportalo in posizione di riposo. Senza spostare la posizione del contrappeso, ruotare delicatamente la manopola della forza di tracciamento fino a quando lo zero è allineato con la linea centrale nera sul retro del braccio. Verificare che il braccio sia ancora bilanciato in modo neutro.

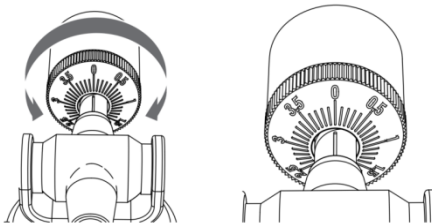

7. Infine, ruotare insieme il contrappeso e la manopola della forza di tracciamento in senso antiorario (visto dal davanti) per regolare la forza di tracciamento in base alle raccomandazioni del produttore della testina.

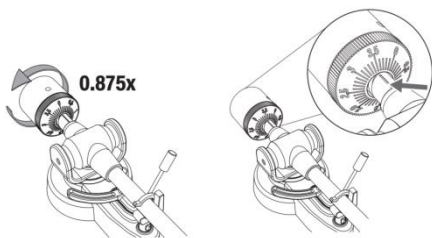

Nota: Ogni segno sulla scala rappresenta 0,1 g. La forza di tracciamento consigliata per la cartuccia installata in fabbrica è $3,5 \text{ g} \pm 0,5 \text{ g}$. Ruotare con cautela il quadrante della forza di tracciamento. Fermarsi quando "3.5" è centrato sulla linea nera sulla parte superiore del braccio.

Collegamento all'altoparlante esterno con cavo audio RCA

Questo giradischi include 4 altoparlanti integrati e un amplificatore fono integrato.

Se si desidera utilizzare l'amplificatore o gli altoparlanti, seguire le istruzioni riportate di seguito:

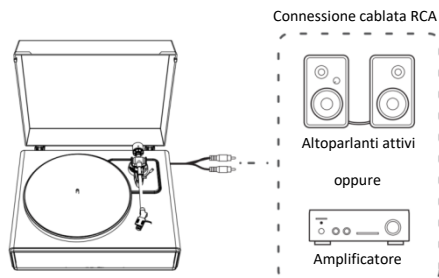

NOTA: Per una migliore riproduzione del suono, si consiglia di impostare il volume del giradischi a un livello minimo. Quindi l'audio del giradischi verrà riprodotto attraverso amplificatore, altoparlanti, ecc.

1. Impostazione del selettore del preamplificatore

Questo prodotto include una funzione di amplificatore fono incorporata. È possibile utilizzare il prodotto anche se non si dispone di un amplificatore fono o di apparecchiature collegabili con un amplificatore fono incorporato.

Utilizzare il selettore del preamplificatore per impostare l'uscita, come mostrato di seguito.

Apparecchiatura collegabile in uso	Posizione del selettore del preamplificatore	Dove collegare il cavo audio RCA
Dispositivo con ingresso fono	FONO	Jack di ingresso fono e terminale di massa (terra) dell'apparecchiatura collegabile
Dispositivo senza ingresso del fono	LINE	Jack di ingresso AUX o di linea dell'apparecchiatura collegabile

NOTA: I jack RCA non sono progettati per essere collegati direttamente agli altoparlanti passivi/non alimentati in modalità LINE. Se collegato agli altoparlanti passivi, non verrà riprodotto alcun suono.

2. Collegamento del dispositivo

Allineare le impostazioni per il selettore del preamplificatore e collegare il cavo audio RCA a un jack di ingresso compatibile con l'apparecchiatura collegabile in uso (amplificatore, altoparlanti attivi, ecc.).

- Il jack rosso del cavo audio RCA è per il canale destro (R) e il jack bianco è per il canale sinistro (L).

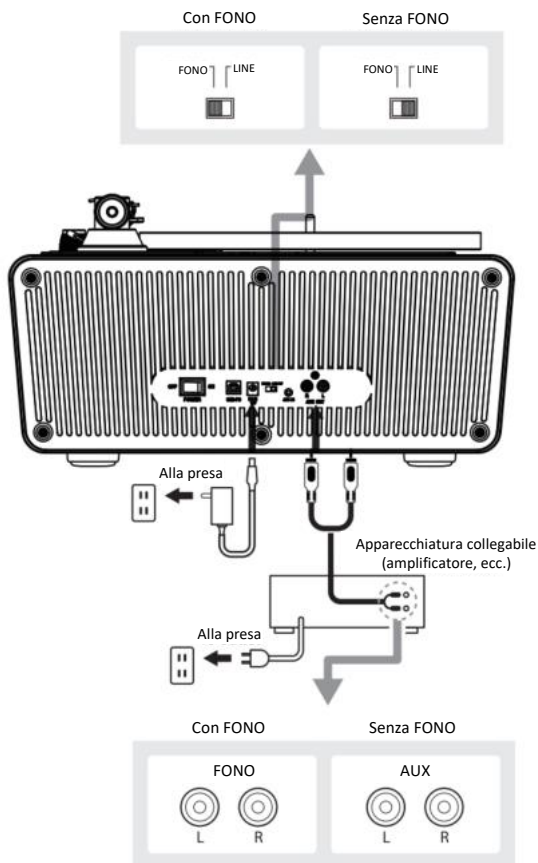

Collegamento alla rete elettrica

1. Inserire la spina CC del cavo dell'adattatore CA nel jack DC INPUT sul retro del giradischi.
2. Collegare l'adattatore CA a una normale presa di corrente.

NOTA: Non collegare l'adattatore di alimentazione CA a una presa di corrente prima di aver completato l'assemblaggio del giradischi. Prima di accendere il giradischi, ricontrollare tutti i collegamenti per verificare che siano corretti e sicuri. Spegnerne sempre il giradischi prima di collegarlo o scollegarlo dall'alimentazione.

Funzione di gestione dell'alimentazione

Il giradischi **si spegnerà** automaticamente dopo 20 minuti di inattività. La spia si spegnerà.

Per riprendere il funzionamento, premere **nuovamente** il pulsante ON/OFF.

Riproduzione di un disco

1. Prima di riprodurre un disco

- 1.1. Tirare la protezione in avanti per rimuoverla.

NOTA: Applicando una forza verso il basso lo stilo potrebbe staccarsi dal corpo. Se lo stilo si stacca o sta per staccarsi viene emesso solo un volume basso, in questo caso occorre rimontare correttamente lo stilo facendo riferimento a "Sostituzione dello stilo".



- 1.2. Posizionare il disco sul tappetino in feltro in modo che il foro centrale sia allineato con il mandrino.

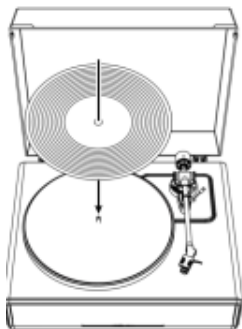

2. Funzionamento del giradischi

Per prima cosa abbassare sufficientemente il volume dell'amplificatore e degli altoparlanti.

- 2.1. Collegare l'adattatore di alimentazione incluso al giradischi, accendere questa unità tramite l'interruttore di alimentazione sul lato posteriore. Girare la manopola di accensione e volume per accendere questa unità. L'indicatore si illuminerà in rosso.
- 2.2. Rimuovere la protezione dallo stilo.
- 2.3. Posizionare il disco sul tappetino antiscivolo.
- 2.4. Spostare la manopola delle funzioni per scegliere la velocità a 33 o 45 giri/min in base al tipo di disco.
- 2.5. Sbloccare la clip del braccio e impostare la leva di sollevamento del braccio in posizione sollevata.
- 2.6. Posizionare il braccio sulla posizione (solco) desiderata del disco. Il piatto inizierà a girare automaticamente.
- 2.7. Abbassare attentamente il braccio sul disco impostando la leva di sollevamento del braccio in posizione abbassata.
- 2.8. Alzare il volume del giradischi secondo necessità.
- 2.9. Al termine della riproduzione del disco, sollevare il braccio, riportarlo in posizione sulla clip del braccio e premere l'interruttore ON/OFF sul lato posteriore per spegnere il giradischi.

- 2.10. Se per 3 minuti non viene emesso alcun suono dagli altoparlanti il piatto smetterà di girare. Riportare il braccio sul bracciolo e ripetere il processo 2.6 per riprodurre di nuovo il disco.

Funzione Bluetooth

Ricevitore bluetooth

1. Collegare l'adattatore di alimentazione incluso al giradischi e accendere questa unità, l'indicatore si illuminerà in rosso.
2. Portare la manopola delle funzioni in modalità Bluetooth. La spia diventa blu e lampeggia velocemente. Il giradischi emetterà un suono di attivazione.
3. Attivare la funzione Bluetooth del proprio dispositivo multimediale, cercare e selezionare "**Lenco LS-470**" per accoppiare il dispositivo multimediale con il giradischi.
4. Una volta che il dispositivo multimediale è stato accoppiato correttamente al giradischi, il giradischi riprodurrà un breve suono di conferma.
5. Riprodurre e trasmettere musica dal proprio dispositivo multimediale al giradischi. L'indicatore luminoso diventerà blu fisso.

Nota: Versione Bluetooth: 5.0

"Questo prodotto è dotato di una funzione di **ricezione Bluetooth**, ma **non è possibile trasmettere alcun suono Bluetooth con esso**: questo significa che è possibile ricevere in modalità wireless un segnale audio Bluetooth da una fonte esterna come uno smartphone."

Funzionamento AUX-IN

Questo giradischi include un jack di ingresso del segnale audio ausiliario per il collegamento di dispositivi audio esterni come lettori MP3, lettori CD e vecchi iPod non ancorabili, in modo da poter ascoltare la sorgente esterna attraverso gli altoparlanti del giradischi.

1. Utilizzare un cavo audio (non incluso) con una connessione stereo da 3,5 mm su ciascuna estremità del cavo.
2. Collegare un'estremità al jack AUX-IN sul giradischi e l'altra estremità al jack Line Out del dispositivo audio.
3. Accendere il giradischi e il dispositivo audio. La spia del giradischi è rossa.
4. È possibile controllare il livello del volume tramite il giradischi.

Azionare tutte le funzioni sul dispositivo ausiliario come di consueto.

5. Da notare che la funzione AUX-IN è una funzione prioritaria. Anche se la spia luminosa per FONO/BT è accesa, queste funzioni non saranno operative mentre è in uso la funzione AUX-IN. Scollegare il cavo AUX-IN prima di utilizzare le funzioni FONO/BT.

NOTA:

1. Assicurarsi che il braccio del tono sia bloccato saldamente per evitare danneggiamenti.
2. Al termine, non dimenticare di spegnere il giradischi e il dispositivo esterno.

Manutenzione

Corpo del giradischi

- Se il corpo del giradischi è sporco o impolverato, scollegare prima l'adattatore CA, quindi rimuovere lo sporco e la polvere con un panno morbido e asciutto.
- Non utilizzare benzene, diluenti, ecc.
- Se il prodotto viene conservato per lunghi periodi, scollegare l'adattatore CA dalla presa e avvolgere il prodotto nella plastica; non permettere che si inumidisca; la cinghia di trasmissione deve essere rimossa per evitare uno stiramento disuguale.

Puntina dello stilo

- Se la testina dello stilo risulta sporca pulirla con una spazzola disponibile in commercio.
- Si consiglia di utilizzare un pulisci stilo (non incluso) se la testina dello stilo è molto sporca. Pulire la testina dello stilo spostando il pennello dalla parte posteriore alla parte anteriore della testina dello stilo.

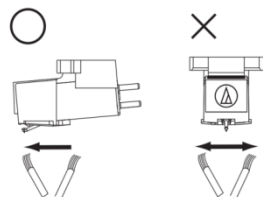

Sostituzione dello stilo

Si consiglia di sostituire lo stilo dopo 400 ore di utilizzo.

Rimozione dello stilo

- Oltre al deterioramento della qualità del suono, i dischi possono anche essere danneggiati a causa dell'usura della testina dello stilo della testina.
- Assicurarsi di scollegare l'adattatore CA dell'unità dalla presa.
- Quando si sostituisce lo stilo, tenere saldamente il portatestina e il corpo della testina. Ruota la parte anteriore dello stilo con un movimento in avanti e verso il basso.

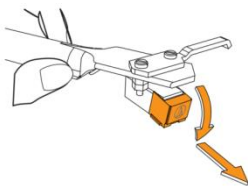

Installazione di un nuovo stilo sostitutivo

1. Montare il nuovo stilo sostitutivo sulla cartuccia.

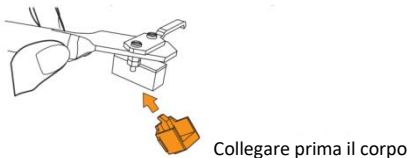

2. Sollevare lo stilo finché non si sente un clic.

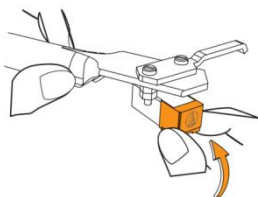

3. Assicurarsi che non ci sia spazio tra il portatestina e la testina.

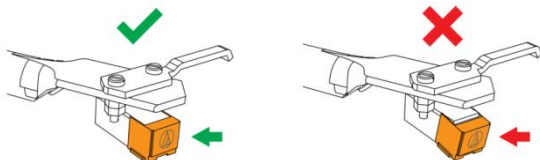

Sostituzione della cinghia

- La cintura è una parte soggetta a usura. Sostituire la cinghia se la velocità di riproduzione rallenta o si verifica una rotazione irregolare. Come regola generale, suggeriamo di sostituire la cinghia una volta all'anno.
- Prima di sostituire la cinghia, assicurarsi di scollegare l'adattatore CA dell'unità dalla presa.

1. Rimozione del tappetino antiscivolo.

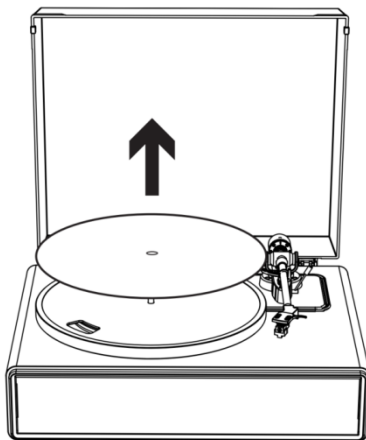

2. Rimuovere la cinghia dalla puleggia del motore.

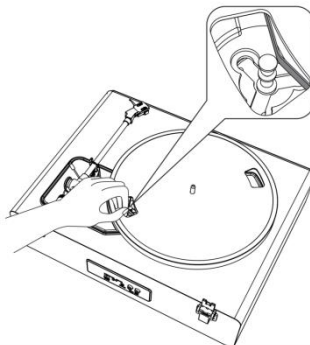

3. Rimuovere il piatto principale e quindi rimuovere la vecchia cinghia.

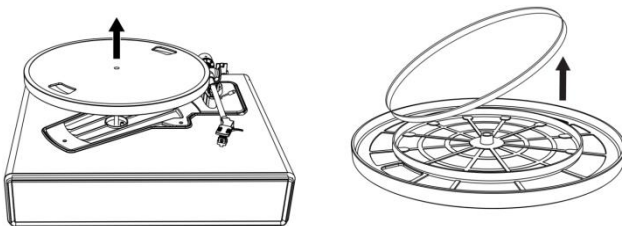

4. Capovolgendo il piatto sarà visibile un cerchio in rilievo. Avvolgere la nuova cinghia lungo il cerchio centrale.

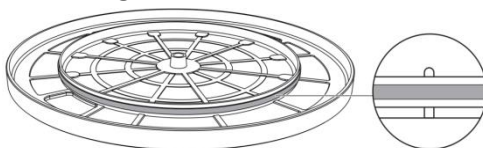

5. Montare il piatto.

Allineare una delle aperture con la posizione della puleggia del motore color ottone.

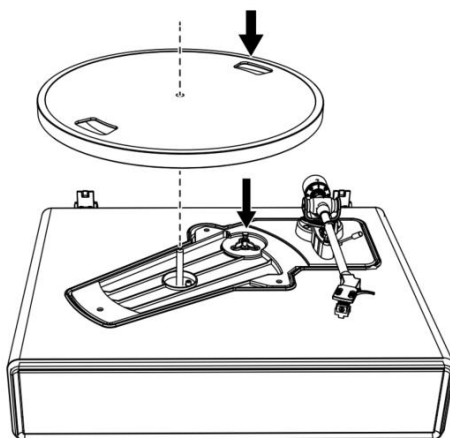

6. Posizionare la cinghia sulla puleggia del motore color ottone

Afferrare la cinghia fissata al passaggio 4 e, mentre la si tira, posizionarla sulla puleggia del motore in ottone.

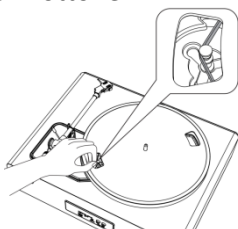

7. Usando le mani, ruotare lentamente il piatto dieci volte in senso orario come mostrato dalla freccia in basso.

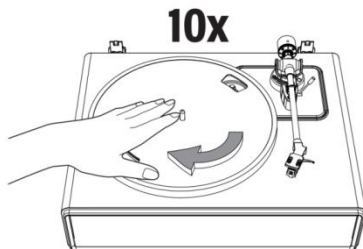

In caso di spostamento del giradischi

Utilizzando i materiali di imballaggio originali del prodotto, avvolgere il giradischi nell'ordine inverso rispetto a quando lo si è aperto. Se non si dispone dei materiali di imballaggio, adottare le seguenti misure:

- Dopo aver scollegato l'adattatore CA dalla presa, rimuovere il feltro e il piatto, quindi avvolgerli in modo che non vengano danneggiati.
- Fissare la protezione alla cartuccia.
- Usare una corda o qualcosa di simile per legare il braccio al supporto in modo che non si sposti.
- Avvolgere il corpo del giradischi con della carta o un panno morbido in modo che non si danneggi.

Panoramica software Audacity

Audacity è un software gratuito, concesso in licenza con GNU General Public License (GPL). Ulteriori informazioni e codice open source sono disponibili sul Web all'indirizzo <https://www.audacityteam.org/download/>

* **Assicurarsi di aver installato il software prima di iniziare.**

Configurare il PC per lavorare con Audacity

1. Collegare una sorgente di ingresso all'unità.
2. Collegare il filo USB al proprio computer.
3. Installare il software di registrazione Audacity.
4. Aprire il programma Audacity.
5. Selezionare Preferenza dalla scheda Modifica nel menu Audacity.

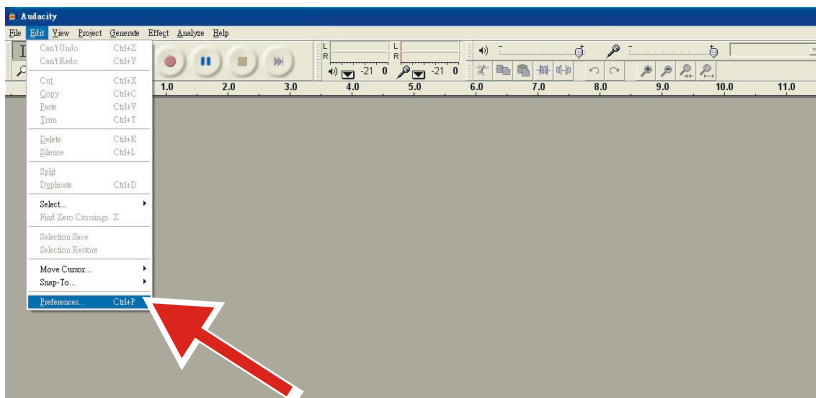

6. Selezionare la scheda **Audio I/O** in alto a sinistra.

- In Riproduzione, Dispositivo, selezionare **la propria scheda audio interna**.
- In Registrazione, Dispositivo, selezionare **USB Audio CODEC**.
- In Registrazione, Canali, selezionare **2 (Stereo)**.

- Spuntare la casella contrassegnata con **Riproduci altre tracce mentre ne si registra una.**
- Spuntare la casella contrassegnata con **Software Playthrough.**

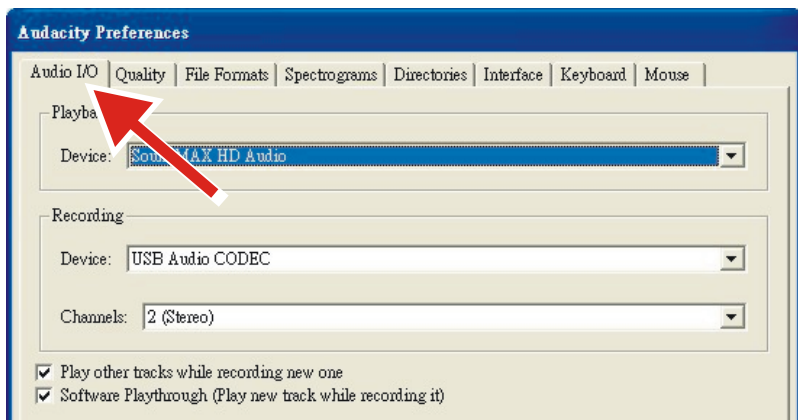



Registrazione di album con Audacity

1. Salvataggio di un progetto

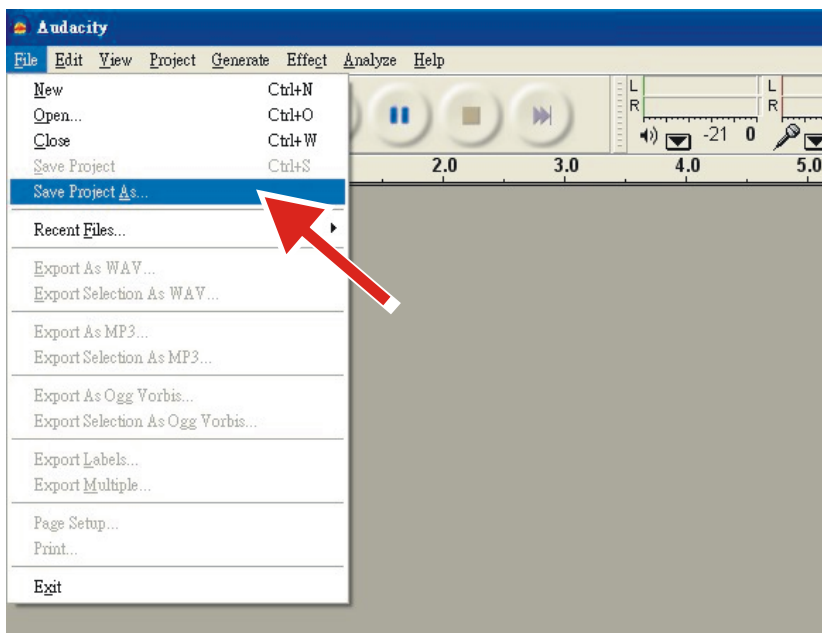
- Audacity scrive tutti gli audio modificati e registrati in una directory chiamata **Projectname_data**, che si trova proprio dove si è salvato il file del progetto stesso.
- Quindi, selezionare **Salva progetto come** dalla scheda File Audacity e scegliere una posizione e nome del file per il progetto.
- Si noti che quando si avvia Audacity, solo l'opzione del menu **“Salva come...”** è disponibile.



2. Come registrare

- Impostare il giradischi USB per riprodurre il brano o l'album che si desidera registrare.
- Fare clic sul pulsante Registra per avviare la registrazione. 
- Abbassare il braccio sul giradischi USB sul disco e la traccia che si desidera registrare.
- Fare clic sul pulsante Pausa blu per mettere in pausa la registrazione. Premere per continuare. 
- Fare clic sul pulsante Stop giallo. 

Ecco fatto. Ora è possibile muoversi nella registrazione ed esplorare le capacità di editing di Audacity. Ricordarsi che è possibile usare la funzione Annulla quasi senza limiti mentre il progetto è aperto.

NOTA: CD non può essere masterizzato direttamente dall'applicazione Audacity. Devono essere usate altre applicazioni per la masterizzazione di CD.

Risoluzione dei problemi

Problema	Soluzione
Il piatto non gira.	<ul style="list-style-type: none"> • L'adattatore CA è collegato alla presa? <ul style="list-style-type: none"> - Collegare l'adattatore CA alla presa. • Qual è lo stato della spia? <ul style="list-style-type: none"> - La spia è blu. Ciò indica che il giradischi è in modalità Bluetooth. Impostare la manopola delle funzioni sulla modalità Giradischi. - La spia rossa indicherà la modalità Giradischi. • La cinghia è scivolata dal piatto? <ul style="list-style-type: none"> - Posizionare correttamente la cinghia sul piatto. • La cinghia è posizionata sulla puleggia del motore? <ul style="list-style-type: none"> - Verificare che la cinghia sia posizionata correttamente sulla puleggia motore (color ottone). • La cinghia si è danneggiata? <ul style="list-style-type: none"> - Sostituirla con una nuova cinghia. • Il cavo AUX-IN è inserito? <ul style="list-style-type: none"> - La funzione AUX-IN è una funzione prioritaria. Scollegare il cavo AUX-IN prima di utilizzare le funzioni FONO/BT.
Il piatto gira, ma il giradischi non emette alcun suono?	<ul style="list-style-type: none"> • Lo stilo è danneggiato? <ul style="list-style-type: none"> - Controllare lo stilo e sostituirlo, se necessario. Si consiglia di sostituire lo stilo dopo 400 ore di utilizzo. • Lo stilo è posizionato correttamente sul corpo della testina? <ul style="list-style-type: none"> - Controllare la cartuccia e regolarla, se necessario.
Lo stilo salta.	<ul style="list-style-type: none"> • Il disco è deformato? <ul style="list-style-type: none"> - Controllare il disco. • Il disco è graffiato? <ul style="list-style-type: none"> - Controllare il disco. • La pressione dello stilo è corretta? <ul style="list-style-type: none"> - Fare riferimento a "Regolazione della forza di tracciamento della cartuccia" per regolare nuovamente la forza di tracciamento.
Il giradischi emette uno strano suono "ululante".	<ul style="list-style-type: none"> • Il prodotto rileva vibrazioni eccessive dal pavimento, dalle superfici delle pareti o dagli altoparlanti vicini? <ul style="list-style-type: none"> - Diminuire le vibrazioni o montare il prodotto su una superficie non soggetta agli effetti delle vibrazioni. • L'unità è montata su una superficie instabile? <ul style="list-style-type: none"> - Verificare se la superficie su cui è montato il prodotto è adatta.

<p>Si sente un rumore durante la riproduzione del disco.</p>	<ul style="list-style-type: none"> • C'è polvere sulla punta della testina dello stilo? <ul style="list-style-type: none"> - Se c'è polvere attaccata alla testina dello stilo, pulirla con una spazzola disponibile in commercio.
<p>Il suono durante la riproduzione del disco è troppo veloce o troppo lento.</p>	<ul style="list-style-type: none"> • Le impostazioni di velocità per questa unità sono corrette? <ul style="list-style-type: none"> - Selezionare la velocità corretta per il tipo di disco riprodotto.
<p>La velocità di riproduzione rallenta o si verifica una rotazione irregolare.</p>	<ul style="list-style-type: none"> • La cinghia è tesa? <ul style="list-style-type: none"> - Sostituirla con una nuova cinghia. • La cintura è installata correttamente? <ul style="list-style-type: none"> - Fare riferimento a "Impostazione del piatto girevole e della cinghia" per configurare la cinghia.

Specifiche

Giradischi

Alimentazione elettrica	AC100-240V, uscita DC 15V 2400mA
Consumo energetico	36W
Velocità del giradischi	33 1/3, 45 giri/min
Uscita altoparlanti	2 x 30W + 2 x 10W
Dimensioni (LxPxA)	435 x 355 x 250 mm
Peso	8.00 kg

Puntina

Modello	Audio-Technica AT3600
Risposta in frequenza	20Hz-20kHz
Bilanciamento canale	<2,5dB
Separazione canale	>18dB
Tensione in uscita	2,5mV
Resistenza di carico consigliata	47 k Ω
Connessione amplificatore	MM (Moving Magnet) - input
Forza di tracciamento consigliata	3,5 \pm 0.5g
Peso	0,18oz (5.1 g)

Nota: Il design e le specifiche tecniche possono essere modificati senza preavviso.

Alimentatore:

Produttore: Brightpower Optoelectronic Technonlgy Co., Ltd.

Numero di modello: SW1502400-IM/S036A1502400M

Utilizzare solo l'alimentazione indicata nel presente manuale

Informazioni	Valore e precisione
Nome del produttore o marchio commerciale, registrazione commerciale e indirizzo	BRIGHTPOWER OPTOELECTRONIC TECHNOLOGY CO., LTD
Identificatore del modello	SW1502400- IM/S036A1502400M
Tensione in ingresso	100-240 V
Frequenza in ingresso CA	50-60 Hz
Tensione in uscita	DC 15V
Corrente in uscita	2400mA
Potenza in uscita	36W
Efficienza media attiva	87,58%
Efficienza a basso carico (10%)	84%
Nessun carico Consumo energetico	0,080W

1. Garanzia

Commaxx B.V. offre assistenza e garanzia in conformità con la legge europea, il che significa che in caso di riparazioni (sia durante che dopo il periodo di garanzia) è necessario contattare il rivenditore locale.

Nota importante: Non è possibile inviare direttamente a Commaxx B.V. i prodotti da riparare.

Nota importante: Qualora l'unità venga aperta o manomessa in qualsiasi modo da un centro di assistenza non riconosciuto, la garanzia decade.

Questo dispositivo non è adatto per l'uso professionale. Qualora l'unità venga utilizzata per scopi professionali, tutti gli obblighi del produttore derivanti dalla garanzia sono nulli.

2. Clausola di esclusione di responsabilità

Il firmware e/o i componenti hardware vengono aggiornati regolarmente. Pertanto, è possibile che alcune parti relative a istruzioni, specifiche e immagini contenute nella presente documentazione siano diverse da quanto riscontrato nel singolo caso. Tutte le descrizioni incluse in questa guida sono fornite a puro titolo illustrativo e non si applicano necessariamente alla specifica situazione. Nessun diritto legale o contrattuale può derivare dalle descrizioni contenute nel presente libretto di istruzioni.

3. Smaltimento al termine della vita utile del dispositivo



Questo simbolo indica che in Europa è vietato gettare il relativo prodotto elettrico o batteria tra i rifiuti domestici. Per il corretto smaltimento a fine vita del prodotto e della batteria, attenersi alle vigenti normative locali per il trattamento dei rifiuti da apparecchiature elettriche ed elettroniche e delle batterie. In tal modo si contribuisce a salvaguardare le risorse naturali e a migliorare gli standard per la protezione dell'ambiente nel trattamento dei rifiuti da apparecchiature elettriche ed elettroniche (Direttiva RAEE).

4. DICHIARAZIONE DI CONFORMITÀ

Con la presente, Commaxx dichiara che il tipo di apparecchiatura radio [Lenco LS-470] è conforme alla direttiva 2014/53/UE. Il testo completo della Dichiarazione di conformità della UE è disponibile al seguente indirizzo:

https://commaxx-certificates.com/doc/ls-470_doc.pdf

Tipo RF	Gamma di frequenza (MHz)	Potenza (dBm)
Bluetooth	2402-2480	<6

5. Assistenza

Per ulteriori informazioni e accesso all'helpdesk, visitare il sito www.lenco.com

Commaxx B.V. Wiebachstraat 37, 6466 NG Kerkrade, The Netherlands.

FORSIGTIG:

Hvis enheden ikke anvendes, justeres og behandles i overensstemmelse med brugervejledningen, kan det resultere i farlig stråling.

FORHOLDSREGLER FØR IBRUGTAGNING

HUSK DISSE ANVISNINGER:

1. Tildæk eller blokér ikke ventilationsåbningerne. Hvis enheden placeres på en hylde, skal der altid være 5 cm (2") frirum på alle sider af enheden.
2. Installér enheden iht. anvisningerne i den medfølgende brugervejledning.
3. Hold enheden på afstand af varmekilder som fx radiatorer, varmeapparater, ovne, stearinlys og andre varmegenererende produkter samt åben ild. Enheden er udelukkende til brug i tempererede klimazoner. Undgå stærk varme og kulde. Driftstemperatur mellem 0° og 35°C.
4. Undlad at anvende enheden nær stærke magnetfelter.
5. Elektrostatisk udladning kan forstyrre denne enheds normale drift.
Sker det, skal du blot nulstille og genstarte enheden i henhold til anvisningerne i brugervejledningen. Under filoverførsel skal du handle med omhu og betjene enheden i et område fri for statisk elektricitet.
6. Advarsel! Stik aldrig genstande ind i enheden gennem ventilationsåbninger eller sprækker. Produktet indeholder strømførende dele, og hvis du stikker en genstand ind i enheden, kan det medføre elektrisk stød og/eller kortslutning af de indre dele. Af samme grund må du ikke spilde vand eller væske på produktet.
7. Benyt ikke enheden på våde eller fugtige steder som fx på et badeværelse, i et dampfyldt køkken eller nær en swimmingpool.

8. Enheden må ikke udsættes for dryp eller stænk. Der må ikke anbringes genstande fyldt med væske, som fx vaser, på eller i nærheden af apparatet.
9. Brug ikke enheden på steder, hvor der kan opstå kondens. Hvis enheden placeres i et varmt og fugtigt rum, kan der danne sig vanddråber eller kondens inde i den, og den kan muligvis ikke fungere korrekt. Lad enheden stå slukket i 1 - 2 timer, inden du tænder den. Enheden skal være tør, når der tændes for strømmen.
10. Trods det, at enheden er fremstillet med yderste omhu og kontrolleret flere gange før afsendelse fra fabrikken, kan det stadig forekomme, som med alle elektriske apparater, at der opstår problemer. Hvis du oplever røg eller overdreven varmeudvikling eller andre uventede fænomener, bør du omgående tage stikket ud af stikkontakten.
11. Denne enhed skal drives af en strømkilde som den, der er angivet på mærkepladen. Hvis du ikke er sikker på, hvilken forsyningsspænding, der anvendes i dit hjem, bør du søge vejledning hos din forhandler eller det lokale elselskab.
12. Hold enheden udenfor dyrs rækkevidde. Nogle kæledyr kan finde på at bide i strømkabler.
13. Rengør enheden med en blød, tør klud. Brug ikke opløsningsmidler eller benzinbaserede væsker. Hårnakkede pletter kan fjernes med en let fugtet klud med en mild sæbeopløsning.
14. Producenten er ikke ansvarlig for skade eller mistede data, der skyldes fejlfunktion, misbrug, ændringer af enheden eller udskiftning af batterier.
15. Undlad at afbryde forbindelsen, mens enheden formateres, eller der overføres filer. I modsat fald kan data blive beskadiget eller gå tabt.
16. Hvis enheden er udstyret med funktion til USB-afspilning, skal USB-stikken sættes direkte i apparatet. Brug ikke et USB-

forlænger-kabel, da et sådant kan skabe interferens og føre til tab af data.

17. Mærkepladen findes i bunden eller på bagsiden af enheden.
18. Denne enhed må ikke bruges af personer (inkl. børn) med nedsatte fysiske motoriske eller mentale evner eller manglende erfaring, medmindre de er blevet instrueret i brugen af en person, der er ansvarlig for deres sikkerhed, og er under dennes opsyn.
19. Produktet er udelukkende beregnet til professionel brug, ikke til kommerciel eller industriel anvendelse.
20. Sørg for, at enheden er placeret stabilt. Skade, der skyldes anvendelse af produktet i en ustabil position, vibrationer, stød eller manglende overholdelse af de retningslinjer og andre advarsler, der er udstukket i denne brugervejledning, dækkes ikke af garantien.
21. Åbn aldrig enhedens kabinet.
22. Placér aldrig denne enhed ovenpå andet elektrisk udstyr.
23. Lad ikke børn få adgang til plastposer.
24. Brug kun tilslutninger/tilbehør, der er angivet af producenten.
25. Overlad alt servicearbejde til et kvalificeret serviceværksted. Service er påkrævet, hvis enheden på nogen måde er blevet beskadiget, hvis fx strømkablet eller stikket er beskadiget, hvis der er spildt væske på enheden, eller hvis en genstand er faldet ned i den, hvis enheden har været udsat for regn eller fugt, ikke fungerer korrekt eller er blevet tabt.
26. Langvarig lytning til musik ved høj lydstyrke kan medføre midlertidigt eller permanent høretab.
27. Hvis produktet leveres med strømkabel eller strømforsyning til vekselstrøm:
 - Hvis der opstår problemer, skal du tage stikket ud af kontakten og overlade al service til kvalificeret tekniker.
 - Undlad at træde på eller klemme strømforsyningen. Vær forsigtig, især nær de steder, hvor stik og kabler er fastgjort. Undlad at placere tunge genstande på strømforsyningen, da dette vil kunne beskadige den. Hold hele enheden udenfor

børns rækkevidde! Hvis børn leger med strømkabler, kan de komme slemt til skade.

- Tag stikket ud af stikkontakten i tordenvejr, samt hvis du ikke skal bruge enheden i længere tid.
- Enheden skal placeres nær stikkontakten, og der skal altid være let adgang til den stikkontakt, enheden er tilsluttet.
- Undlad at overbelaste stikkontakter eller forlængerledninger. Overbelastning kan medføre brand eller elektrisk stød.
- Enheder med klasse 1-opbygning bør forbindes til en stikkontakt med jord.
- Enheder med klasse 2-opbygning kræver ikke jordforbindelse.
- Hold altid i stikket, når du tager det ud af stikkontakten. Træk ikke i ledningen. Dette kan medføre kortslutning.
- Brug ikke en beskadiget ledning eller stik eller en løs stikkontakt. Gør du det, kan det medføre brand eller elektrisk stød.

28. Hvis produktet indeholder eller leveres med en fjernbetjening indeholdende knapcellebatterier:

Advarsel:

- "Slug ikke batteriet, der er risiko for kemisk forbrænding" eller tilsvarende.
- [Fjernbetjeningen leveret med] dette produkt indeholder et knapcellebatteri. Hvis batteriet sluges, kan det medføre alvorlige indre forbrændinger på blot 2 timer, hvilket kan medføre dødsfald.
- Hold nye og brugte batterier udenfor børns rækkevidde.
- Hvis batterirummet ikke kan lukkes sikkert, skal du holde op med at bruge produktet og holde det udenfor børns rækkevidde.
- Hvis du tror, et batteri kan være blevet slugt eller placeret inden i nogen del af kroppen, skal du omgående søge lægehjælp.

29. OBS ved brug af batterier:

- Eksplosionsfare, hvis batteriet udskiftes med et andet af forkert type.
Udskift udelukkende med samme eller tilsvarende type.
- Batteriet må ikke udsættes for ekstremt høje eller lave temperaturer eller lavt lufttryk ved stor højde under brug, opbevaring eller transport.
- Udskiftning af et batteri med et andet af forkert type kan medføre eksplosion eller lækage af brændbar væske eller gas.
- Bortskaffelse af batterier ved afbrænding eller i en varm ovn eller ved mekanisk knusning eller opskæring af et batteri kan medføre en eksplosion.
- Hvis et batteri efterlades i omgivelser med ekstremt høje temperaturer, kan det medføre eksplosion eller lækage af brændbar væske eller gas.
- Hvis et batteri udsættes for ekstremt lavt lufttryk, kan det medføre eksplosion eller lækage af brændbar væske eller gas.
- Tænk på miljøet ved bortskaffelse af brugte batterier.

INSTALLATION

- Udpak alle dele, og fjern beskyttelsesmaterialerne.
 - Slut ikke enheden til lysnettet, før du har kontrolleret forsyningsspændingen og foretaget alle nødvendige tilslutninger.
- * **Anvisningerne er udelukkende beregnet til produkter, der anvender strømledning eller strømtilførsel til vekselstrøm.**

Produktbeskrivelse

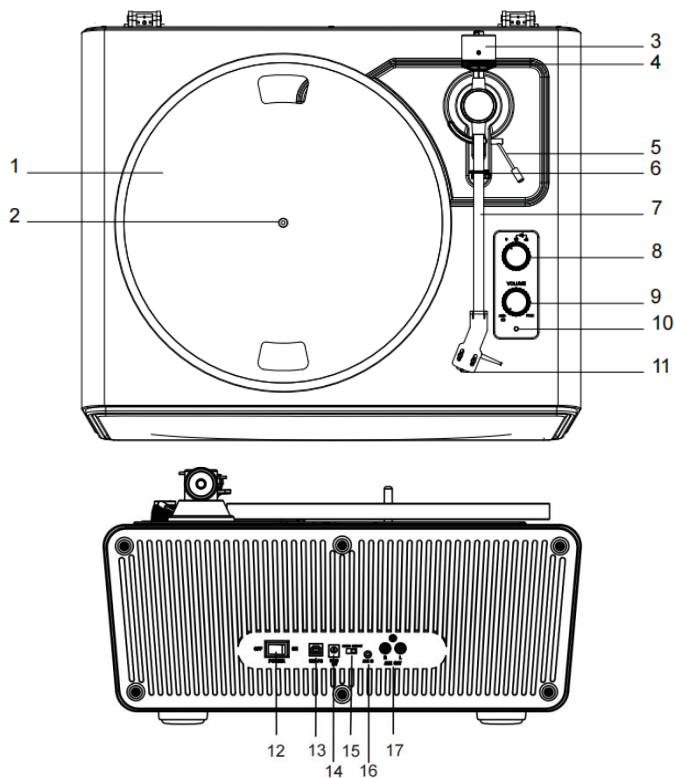

- | | |
|------------------------------------|-----------------------------------|
| 1. Pladetallerken | 10. Lysdiode |
| 2. Spindel til pladespiller | 11. Pickup |
| 3. Kontravægt | 12. Tænd/sluk-knap |
| 4. Drejeknap til nåletryk | 13. USB-PC-stik |
| 5. Løftehåndtag til tonearm | 14. Strømsik |
| 6. Lås til tonearm | 15. Kontakt til phono og AUX OUT |
| 7. Tonearm | 16. Stik til AUX IN |
| 8. Funktionsknap | 17. RCA-stik til Phono og AUX OUT |
| 9. Tænd-/slukknop og lydstyrkeknap | |

Medfølgende dele

Kontrollér indholdet i kassen, før du installerer pladespilleren, for at sikre, at alle dele nedenfor er modtaget og er uden synlige skader. Behold den originale emballage til brug ved ombytning eller returnering.

1. Pladespiller
2. Strømforsyning
3. Låg til pladespiller
4. Plademåtte
5. Pladetallerken med rem
6. Kontravægt
7. Vinkelmåler til justering af pickup
8. Adapter til 45 o/min.
9. Brugervejledning
10. USB-kabel

Installation af pladespiller

- Placér pladespilleren på en plan overflade.
- Placér ikke pladespilleren i nærheden af eksempelvis højttalere for at undgå virkningerne af vibrationer og lydtryk.
- Pladespilleren kan muligvis opfange statisk støj, hvis den placeres ved siden af en radio. Hold derfor om muligt pladespilleren væk fra radioer.
- Der kan opstå støj, hvis pladespilleren placeres i nærheden af udstyr (mobiltelefon osv.), der udsender kraftige radiobølger.

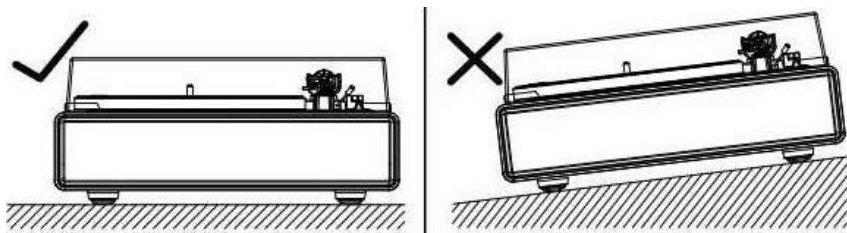

Opsætning af pladetallerkenen og rem

1. Vend pladetallerkenen på hovedet, og kontrollér placeringen af remmen.

Kontrollér, at drivremmen sidder i midten af cirklen. Hvis drivremmen sidder for højt eller for lavt i cirklen, kan den falde af, eller hastigheden kan blive ustabil.



2. Placér pladetallerkenen på spindlen.

Kontrollér, at pladetallerkenen er korrekt anbragt på spindlen.

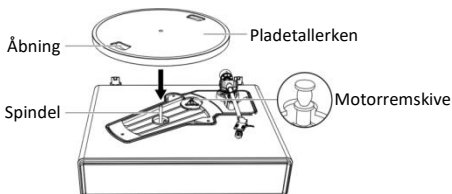

3. Placér remmen på motorremskiven.

Flugt åbningerne i pladetallerkenen med motorremskiven, og placér remmen på motorremskiven, mens du trækker i begge ender af det røde bånd, der er fastgjort til remmen, som vist på tegningen. Vær omhyggelig med ikke at sno remmen.

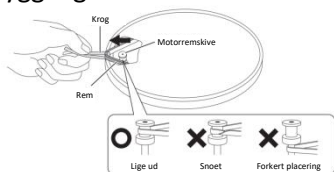

4. Fjern det røde bånd fra remmen.

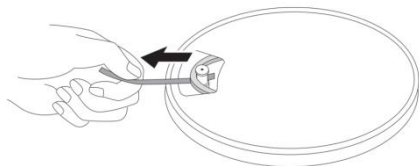

Drejning af pladetallerken

1. Drej pladetallerkenen 10 omgange med uret med dine hænder (figur 1).
2. Det nulstiller den automatske anordning, fjerner eventuelle snoninger på remmen og er en kontrol af, at remmen kører problemfrit langs drevkanten på undersiden af pladetallerkenen.
3. Placér plademåtten på pladetallerkenen. Sørg for, at logoet på måtten vender opad (figur 2).

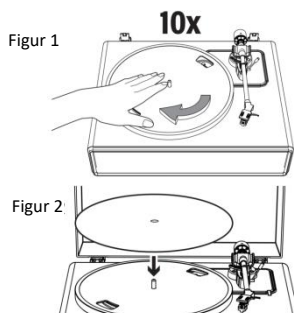

Justering af nåletryk

Den medfølgende kontravægt er egnet til en pickup med en vægt på 3-6 g.

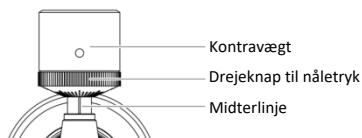

1. Skub og drej forsigtigt kontravægten ind over bagenden af tonearmen (skalaen skal vende fremad mod forsiden af pladespilleren).
2. Fjern beskyttelseshætten ved at trække den lige ud.

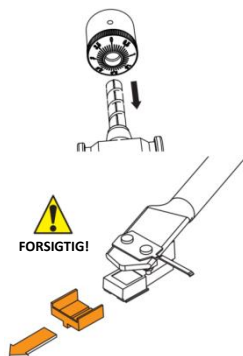

BEMÆRK: Hvis du trykker nedad, kan nålen løsne sig fra pickuphuset. Der afspilles kun med lav lydstyrke, hvis nålen har løsnet sig eller er ved at gå løs. Se afsnittet "Udskiftning af nål" for at sætte nålen korrekt på igen.

3. Fjern stroppen, og lås tonearmen op.
4. Sænk løftehåndtaget til tonearmen, og placér nålen i rummet mellem tonearmsstøtten og pladetailerkenen.
5. Drej forsigtigt kontravægten, indtil tonearmen er i balance. Tonearmen skal vende tilbage til den afbalancerede position, hvis den bevæges op eller ned. Justeringen skal udføres forsigtigt.

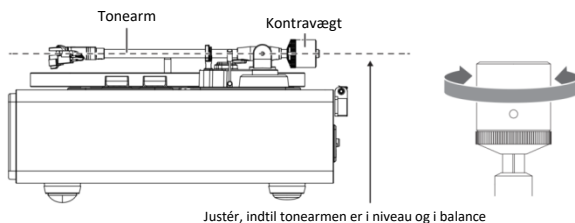

6. Når tonearmen er korrekt afbalanceret, skal du sætte den tilbage i støtten. Drej forsigtigt drejeknappen til nåletryk uden at flytte

modvægten, indtil tallet 0 er på linje med den sorte midterlinje på bagsiden af tonearmen. Kontrollér, at tonearmen fortsat er i balance.

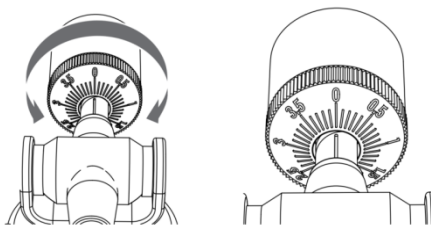

7. Drej til sidst kontravægten og drejeknappen til nåletryk sammen mod uret (set forfra) for at justere nåletrykket i henhold til anbefalingerne fra producenten af pickuppen.

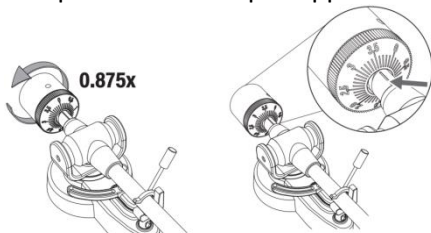

Bemærk: Hvert mærke på skalaen udgør 0,1 g. Det anbefalede nåletryk for den fabriksinstallerede pickup er 3,5 g \pm 0,5 g. Drej forsigtigt drejeknappen til nåletryk. Stop, når tallet "3,5" er centreret over den sorte linje oven på tonearmen.

Tilslutning til ekstern højttaler med RCA-lydkabel

Pladespilleren har fire indbyggede højttalere og en indbygget phonoforstærker.

Følg anvisningerne nedenfor, hvis du vil bruge din egen forstærker eller dine egne højttalere:

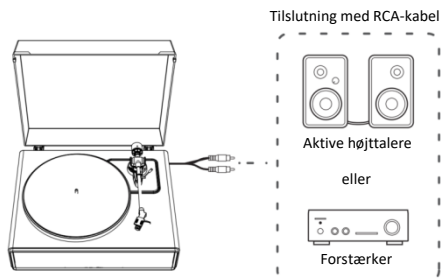

BEMÆRK: Det tilrådes at indstille lydstyrken på pladespilleren til et minimalt niveau for at opnå den bedste lyd. Derefter afspilles pladespillerens lyd via din egen forstærker, højttalere osv.

1. Indstilling af kontakt for valg af forforstærker

Produktet har en indbygget phonoforstærkerfunktion. Du kan bruge produktet uden phonoforstærker og uden at tilslutte udstyr med en indbygget phonoforstærker.

Indstil udgangen med kontakten for valg af forforstærker som vist nedenfor.

Tilsluttet udstyr	Position for kontakt for valg af forforstærker	Tilslutning af RCA-lydkabel
Enhed med phonoindgang	PHONO	Phonoindgangsstik og jordforbindelsesterminal på tilsluttet udstyr
Enhed uden phonoindgang	LINE	AUX- eller linjeindgangsstik på tilsluttet udstyr

BEMÆRK: RCA-stikkene er ikke designet til direkte tilslutning til passive/ikke-strømforsynede højttalere i LINE (LINJE)-tilstand. Der er ingen lyd, hvis der slutes til passive højttalere.

2. Tilslutning af enhed

Justér indstillingerne for kontakten for valg af forforstærker, og slut RCA-lydkablet til et indgangsstik, der er kompatibelt med det anvendte udstyr (forstærker, aktive højttalere osv.).

- Det røde stik på RCA-lydkablet er til den højre (H) kanal, og det hvide stik er til den venstre (V) kanal.

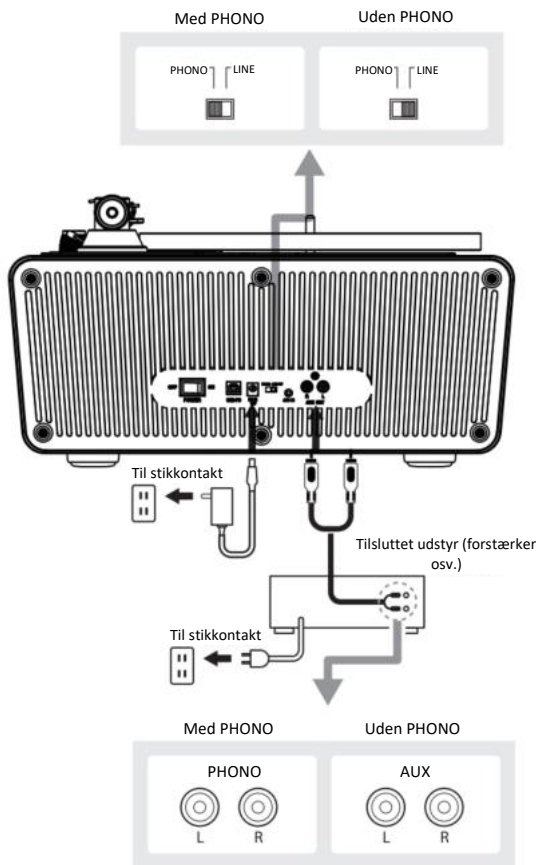

Tilslutning til strøm

1. Sæt jævnstrømsstikket på strømforsyningen i jævnstrømsindgangen på bagsiden af pladespilleren.
2. Slut strømforsyningen til en almindelig stikkontakt.

BEMÆRK: Slut ikke strømforsyningen til strømmen, før pladespilleren er samlet helt. Kontrollér alle tilslutninger en ekstra gang for at sikre, at de er korrekt og forsvarligt tilsluttede, før du tænder strømmen til pladespilleren. Sluk altid pladespilleren, før du tilslutter eller afbryder strømmen.

Strømstyring

Pladespilleren **slukker automatisk** efter 20 minutters inaktivitet. Lysdioden slukker.

Tryk **igen** på tænd/sluk-knappen for at starte igen.

Afspilning af plade

1. Før afspilning af plade

- 1.1. Fjern beskyttelsehætten ved at trække den lige ud.

BEMÆRK: Hvis du trykker nedad, kan nålen løsne sig fra pickuphuset. Der afspilles kun med lav lydstyrke, hvis nålen har løsnet sig eller er ved at gå løs. Se afsnittet "Udskiftning af nål" for at sætte nålen korrekt på igen.

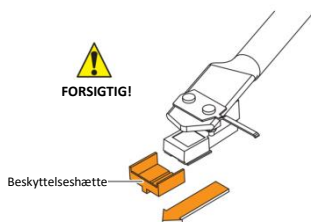

- 1.2. Placér pladen på filtmåtten, så midterhullet flugter med spindlen.

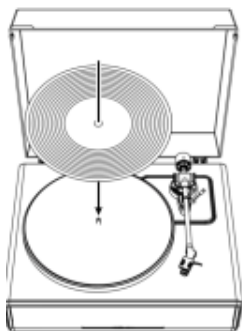

2. Betjening af pladespiller

Reducér først lydstyrken på forstærkeren og højttalerne i tilstrækkelig grad.

- 2.1. Tilslut den medfølgende strømadapter til pladespilleren, og tænd for enheden på afbryderen på bagsiden. Drej på tænd-/slukknappen og lydstyrkeknappen for at tænde for denne enhed. Lysdioden lyser rødt.
- 2.2. Fjern beskyttelsehætten nålen.
- 2.3. Placér pladen på plademåtten.
- 2.4. Skift på funktionsknappen for at vælge 33 eller 45 RPM hastigheder afhængigt af pladetyper.
- 2.5. Lås låsen på tonearmen op, og løft løftehåndtaget til tonearmen op.
- 2.6. Placér tonearmen over den ønskede position (rille) på pladen. Pladetallerkenen begynder automatisk at dreje rundt.
- 2.7. Sænk tonearmen ned på pladen ved at sænke løftehåndtaget til tonearmen.
- 2.8. Forøg lydstyrken på pladespilleren efter behov.
- 2.9. Når du er færdig med at afspille pladen, skal du løfte tonearmen, sætte den tilbage på armlåsen og trykke på ON/OFF-kontakten på bagsiden for at slukke for pladespilleren.

- 2.10. Pladetallerkenen holder op med at dreje, hvis der ikke kommer lyd ud af højttalerne i 3 minutter. Sæt tonearmen tilbage på armlåsen, og gentag proces 2.6, hvis du vil afspille pladen igen.

Brug af Bluetooth

Bluetooth-modtager

1. Tilslut den medfølgende strømadapter til pladespilleren, og tænd for enheden, indikatoren lyser rødt.
2. Skift på funktionsknappen til Bluetooth-tilstand. Lysdioden blinker hurtigt blå. Du hører en aktiveringsbekræftelse fra pladespilleren.
3. Slå Bluetooth-funktionen på din medieenhed til, og søg efter og vælg "**Lenco LS-470**" for at parre medieenheden og pladespilleren.
4. Pladespilleren udsender en kort bekræftelseslyd, når din medieenhed er parret med pladespilleren.
5. Afspil og stream musik fra din medieenhed til pladespilleren. Indikatorlampen lyser konstant blå.

Bemærk: Bluetooth-version: 5.0

"Dette produkt har en Bluetooth-modtagefunktion, **men du kan ikke sende Bluetooth-lyd med det:** Det betyder, at du trådløst kan modtage et Bluetooth-lydsignal fra en ekstern kilde som fx en smartphone."

Brug af AUX-IN

Pladespilleren har et indgangsstik til tilslutning af eksterne lydenheder såsom MP3-afspillere, CD-afspillere og ældre iPods uden dockningmulighed, så du kan lytte til eksterne kilder via højttalerne på pladespilleren.

1. Brug et lyd kabel (medfølger ikke) med et 3,5 mm stereostik i begge ender.
2. Stik den ene ende af kablet i AUX-IN-stikket på pladespilleren og den anden ende i linjeudgangsstikket på lydenheden.

3. Tænd pladespilleren og lydenheden. Lysdioden på pladespilleren lyser rødt.
4. Lydstyrkeniveauet kan kontrolleres via pladespilleren.

Betjen den eksterne enhed som normalt.

5. Bemærk, at AUX-IN-funktionen er en førsteprioritetsfunktion. Selv om indikatorlampen for PHONO/BT er tændt, virker disse funktioner ikke, mens AUX-IN-funktionen er i brug. Tag AUX-IN-kablet ud af stikkontakten, før du bruger PHONO/BT-funktionerne.

BEMÆRK:

1. Sørg for, at tonearmen er låst forsvarligt for at undgå skader.
2. Glem ikke at slukke strømmen på pladespilleren og den eksterne enhed, når du er færdig.

Vedligeholdelse

Pladespillerkabinettet

- Afbryd først strømforsyningen, hvis pladespillerkabinettet er snavset eller støvet, og tør derefter snavset og støvet af med en blød, tør klud.
- Brug ikke benzin, fortynder osv.
- Afbryd strømforsyningen fra stikkontakten, når pladespilleren skal opbevares i en længere periode, og pak den ind i plastik. Udsæt ikke pladespilleren for fugt. Drivremmen skal fjernes for at undgå ujævne stræk.

Nålespids

- Rens nålen med en børste (kan købes i en butik), hvis der sidder støv og snavs på spidsen af nålen.
- Vi anbefaler at bruge et rensmiddel til nåle (medfølger ikke), hvis spidsen er meget snavset. Rens spidsen af nålen ved at bevæge børsten fra bagsiden mod forsiden af nålespidsen.

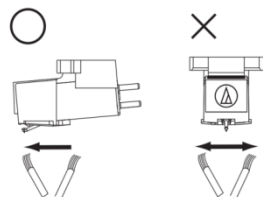

Udskiftning af nål

Det anbefales at udskifte nålen efter 400 timers brug.

Fjernelse af nål

- Ikke blot forringes lyd kvaliteten, når pickupnålen slides, men der kan også opstå skader på pladerne.
- Sørg for at afbryde pladespillerens strømforsyning fra stikkontakten.
- Hold godt fast i pickuphuset og pickuppen, når du udskifter nålen. Drej forsiden af nålen i en fremadrettet og nedadgående retning.

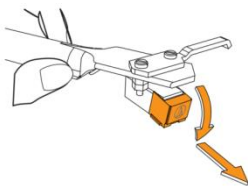

Montering af ny nål

1. Sæt den nye nål i pickuppen.

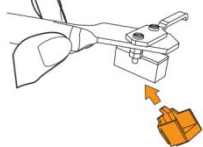

Sæt først nålen på kabinetet

2. Løft nålen op, indtil du hører et klik.

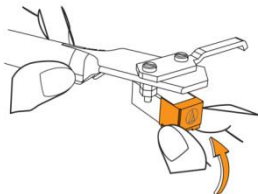

3. Sørg for, at der ikke findes et mellemrum mellem pickuphuset og pickuppen.

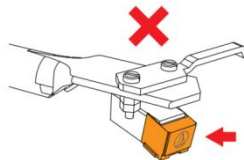
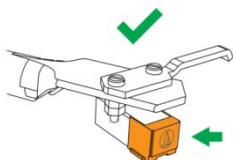

Udskiftning af rem

- Remmen er en forbrugsvare. Udskift remmen, hvis afspilningshastigheden reduceres, eller der opstår uregelmæssigheder i rotationen. Vi anbefaler som en tommelfingerregel at udskifte remmen en gang om året.
- Sørg for at afbryde pladespillerens strømforsyning fra stikkontakten, før du udskifter remmen.

1. Fjern plademåtten.

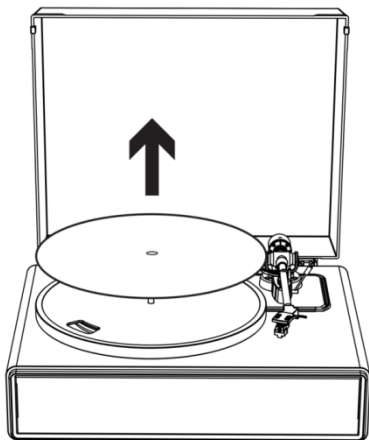

2. Fjern remmen fra motorremskiven.

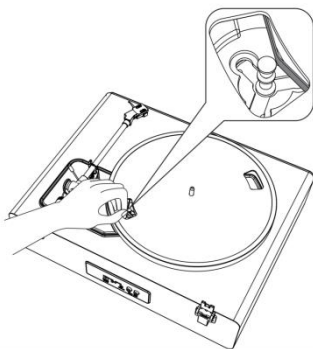

3. Fjern pladetallerkenen, og fjern den gamle rem.

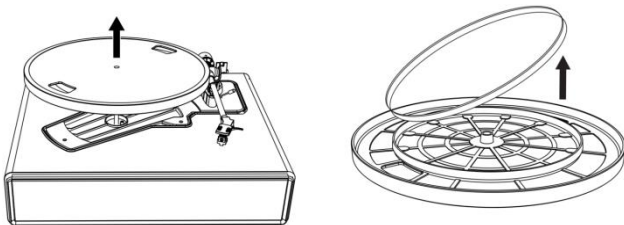

4. Vend pladetallerkenen om, hvor du vil finde en forhøjet cirkel. Sæt den nye rem på langs den midterste cirkel.



5. Sæt pladetallerkenen på igen.

Flugt en af åbningerne med placeringen af den messingfarvede motorremskive.

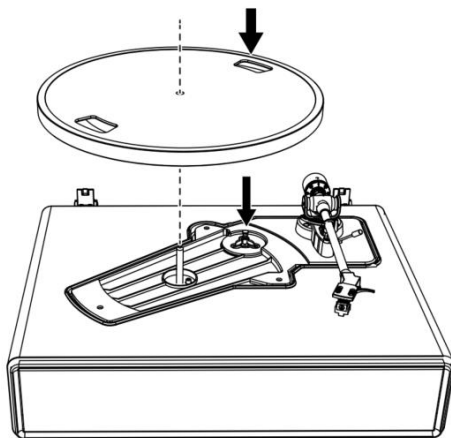

6. Placér remmen på den messingfarvede motorremskive

Tag fat i remmen, der blev sat på i trin 4, og anbring den på motorremskiven ved at trække i den.

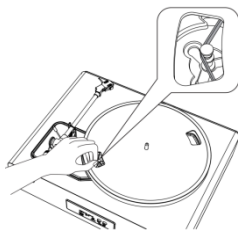

7. Drej pladetallerkenen 10 omgange med uret med dine hænder som vist med pilen.

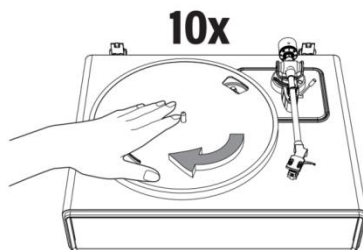

Transport af pladespiller

Pak pladespilleren ned i den originale emballage i omvendt rækkefølge af udpakningen. Gør følgende, hvis du ikke har beholdt emballagen:

- Afbryd strømforsyningen fra stikkontakten, fjern filtåtten og pladetallerkenen, og pak dem ind, så de ikke bliver beskadiget.
- Sæt beskyttelsehætten på pickuppen.
- Bind tonearmen til støtten med en snor eller lignende, så den ikke kan løsne sig.
- Pak pladespillerkabinettet ind i papir for at undgå skader.

Introduktion til Audacity-softwaren

Audacity er en gratis software, licenseret under GNU General Public License (GPL). Yderligere information og kode til open source findes på internettet på <https://www.audacityteam.org/download/>

* **Sørg for at installere softwaren, inden du starter.**

Opsætning af din PC til at køre med Audacity

1. Slut en indgangskilde til enheden.

2. Slut USB-kablet til din computer.
3. Installér Audacity optagesoftwareen.
4. Åbn programmet Audacity.
5. Vælg Preference (Præferencer) på fanen Edit (Redigér) i Audacity-menuen.

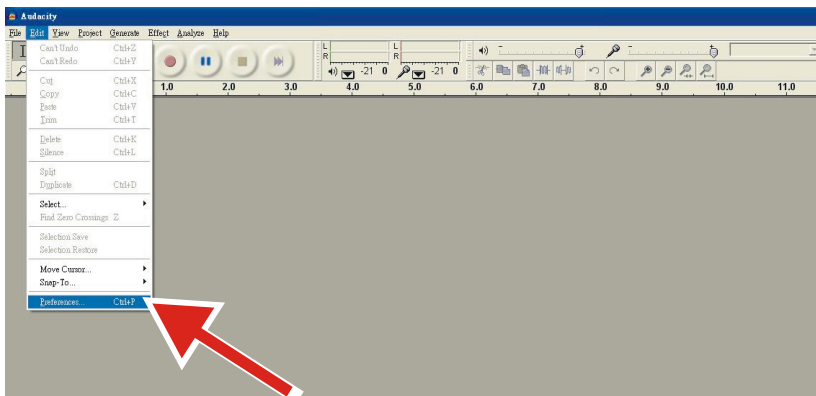

6. Vælg fanen **Audio I/O** (lyd ind/ud) øverst til venstre.
 - Vælg **your internal sound card** (dit indbyggede lydkort) i Playback, Device (Afspilning, Enhed).
 - Under Recording, Device (Optagelse, Enhed) skal du vælge **USB Audio CODEC** (USB lyd-CODEC).
 - Under Recording, Channels (Optagelse, Kanaler) skal du vælge **2 (Stereo)**.
 - Markér boksen **Play other tracks while recording new one**(Afspil andre spor, mens et nyt optages).
 - Markér boksen **Software Playthrough** (Software-gennemspilning).

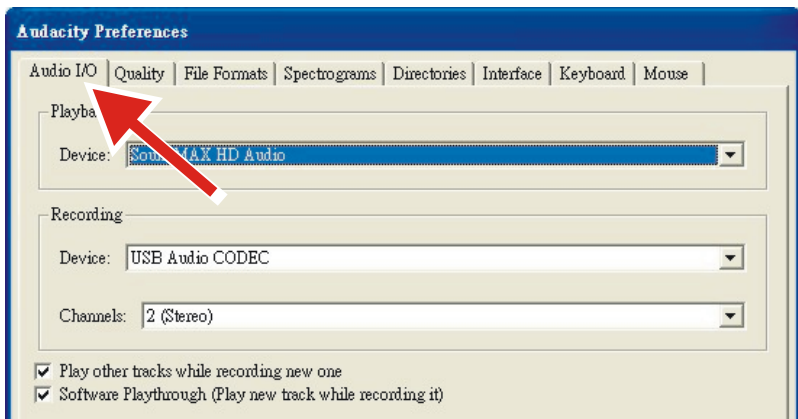

Optagelse af albums med Audacity

1. Sådan gemmes et projekt

- Audacity gemmer al ændret og optaget lyd i en mappe med navnet **Projectname_data**, der er placeret der, hvor du gemte selve projektet.
- Du skal derfor vælge **Save Project as** (gem projekt som) i fanen File (fil) i Audacity og vælge placering og filnavn til dit projekt.
- Bemærk, at når du starter Audacity igen, vises kun menupunktet **“Save As...”** (gem som).

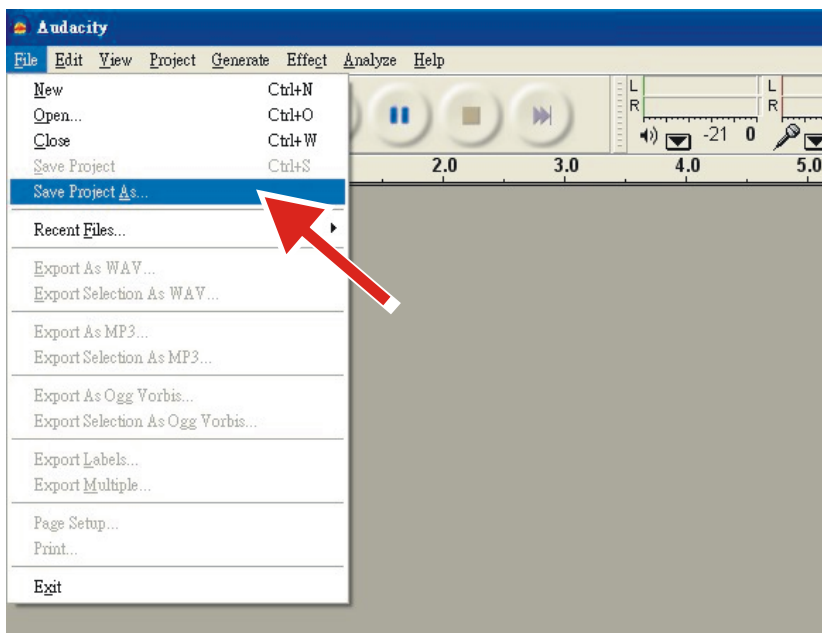

2. Sådan optager du

- Gør din USB-pladespiller klar til at afspille den skæring eller det album, du vil optage.



- Klik på den røde Optageknop for at starte optagelsen.
- Sænk tonearmen ned på USB-pladespilleren ved det album og den skæring, du vil optage.
- Klik på den blå Pauseknop for at sætte optagelsen på pause. Tryk



igen for at fortsætte.

- Klik på den gule Stopknap.



Det var det. Du kan nu lege med dine optagelser og udforske Audacitys redigeringsfunktioner. Husk, at du kan bruge fortrydelsesfunktionen Undo næsten ubegrænset, så længe projektet er åbent.

BEMÆRK: CD'er kan ikke brændes direkte i Audacity. Dertil skal du bruge et andet CD-brænderprogram.

Fejlfinding

Problem	Løsning
Pladetallerkenen drejer ikke.	<ul style="list-style-type: none">• Er strømforsyningen sat i en stikkontakt?<ul style="list-style-type: none">- Sæt strømforsyningen i en stikkontakt.• Hvad viser lysdioden?<ul style="list-style-type: none">- Lysdioden lyser blå. Det betyder, at pladespilleren er i Bluetooth-tilstand. Skift på funktionsknappen til pladespillertilstand.- Lysdioden lyser rødt for at angive pladespillertilstand.• Er remmen hoppet af pladetallerkenen?<ul style="list-style-type: none">- Sæt remmen korrekt på pladetallerkenen.• Sidder remmen på motorremskiven?<ul style="list-style-type: none">- Kontrollér, at remmen sidder korrekt på motorremskiven (messingfarvet).• Er remmen beskadiget?<ul style="list-style-type: none">- Udskift den med en ny rem.• Er AUX-IN-kablet sat i?<ul style="list-style-type: none">- AUX-IN-funktionen er en førsteprioritetsfunktion. Tag AUX-IN-kablet ud af stikkontakten, før du bruger PHONO/BT-funktionerne.
Pladetallerkenen drejer rundt, men der kommer ingen lyd fra pladespilleren?	<ul style="list-style-type: none">• Er nålen beskadiget?<ul style="list-style-type: none">- Kontrollér nålen, og udskift den om nødvendigt. Det anbefales at udskifte nålen efter 400 timers brug.• Sidder nålen korrekt på pickuphuset?<ul style="list-style-type: none">- Kontrollér nålen, og justér den om nødvendigt.
Nålen hopper.	<ul style="list-style-type: none">• Er pladen skæv?<ul style="list-style-type: none">- Kontrollér pladen.• Er pladen ridset?<ul style="list-style-type: none">- Kontrollér pladen.• Er nåletrykket korrekt?<ul style="list-style-type: none">- Se afsnittet "Justering af nåletryk" for at justere nåletrykket igen.
Pladespilleren udsender en mærkelig hylende lyd.	<ul style="list-style-type: none">• Opfanger pladespilleren stærke vibrationer fra gulv, vægoverflader eller højttalere i nærheden?<ul style="list-style-type: none">- Reducér vibrationerne, eller placér pladespilleren på en overflade, der ikke påvirkes af vibrationer.• Står pladespilleren på en ustabil overflade?<ul style="list-style-type: none">- Kontrollér, om pladespilleren er anbragt på en egnet overflade.

<p>Der forekommer støj under afspilningen af en plade.</p>	<ul style="list-style-type: none"> • Er der støv på nålespidsen? <ul style="list-style-type: none"> - Rens nålen med en børste (kan købes i en butik), hvis der sidder støv på spidsen af nålen.
<p>Lyden fra afspilningen af pladen er enten for hurtig eller for langsom.</p>	<ul style="list-style-type: none"> • Er hastighedsindstillingen for pladespilleren korrekt? <ul style="list-style-type: none"> - Vælg den korrekte hastighed for den afspillede pladetype.
<p>Afspilningshastigheden reduceres, eller rotationen er uregelmæssig.</p>	<ul style="list-style-type: none"> • Er remmen blevet for løs? <ul style="list-style-type: none"> - Udskift med en ny rem. • Er remmen installeret korrekt? <ul style="list-style-type: none"> - Se afsnittet "Opsætning af pladetallerken og rem" for at opsætte remmen.

Specifikationer

Pladespiller

Strømforsyning	AC100-240 V, DC-udgang 15 V 2400 mA
Strømforsbrug	36 W
Omdrejningshastighed	33 1/3, 45 o/min.
Højttaleroutput	2 x 30W + 2 x 10W
Mål (LxBxH)	435 x 355 x 250 mm
Vægt	8,00 kg

Nål

Model	Audio-Technica AT3600
Frekvensområde	20 Hz-20 kHz
Kanalbalance	< 2,5 dB
Kanaladskillelse	> 18 dB
Udgangsspænding	2,5 mV
Anbefalet belastningsmodstand	47 kΩ
Forstærkertilslutning	MM (Moving Magnet) – indgang
Anbefalet nåletryk	3,5 g ±0,5 g
Vægt	5,1 g

Bemærk: Ret til uvarslet ændring i design og specifikationer forbeholdes.

Strømforsyning:

Producent: Brightpower Optoelectronic Technonlgy Co., Ltd.

Modelnr.: SW1502400-IM/S036A1502400M

Brug kun den strømforsyning, der er angivet i betjeningsvejledningen

Information	Værdi og præcision
Producentens navn eller varemærke, handelsregistrering og adresse	BRIGHTPOWER OPTOELECTRONIC TECHNOLOGY CO., LTD
Modelnr.	SW1502400- IM/S036A1502400M
Indgangsspænding	100 - 240 V
AC-indgangsfrekvens	50-60 Hz
Udgangsspænding	Jævnstrøm 15 V
Udgangsstrøm	2400 mA
Udgangseffekt	36 W
Gns. aktiv effektivitet	87,58 %
Effektivitet ved lav belastning (10%)	84 %
Strømforbrug ved ingen belastning	0,080 W

1. Garanti

Commaxx B.V. tilbyder service og garanti i overensstemmelse med europæisk lovgivning, hvilket betyder, at i tilfælde af reparation (både under og efter garantiperiodens udløb) bør du kontakte din lokale forhandler.

Vigtig meddelelse: Det er ikke muligt at sende produktet direkte til Commaxx B.V., hvis det kræver reparation.

Vigtig meddelelse: Hvis enheden åbnes eller på nogen måde tilgås af et ikke-godkendt servicecenter, bortfalder garantien.

Denne enhed er ikke egnet til professionel brug. I tilfælde af professionel brug bortfalder alle garantiforpligtelser fra producentens side.

2. Ansvarsfraskrivelse

Firmware og/eller hardwarekomponenter opdateres regelmæssigt. Derfor kan visse dele af vejledningen, specifikationerne og illustrationerne i vejledningen variere en smule fra dit faktiske produkt. Alle elementer, der beskrives i denne vejledning, er kun til illustration og gælder måske ikke i den givne situation. Ingen juridisk ret eller rettighed kan opnås fra beskrivelsen i denne vejledning.

3. Bortskaffelse af udtjente enheder



Dette symbol angiver, at det relevante elektriske produkt eller batteri indenfor Europa ikke må bortskaffes med almindeligt husholdningsaffald. For at sikre korrekt affaldsbehandling af produktet og batteriet skal du bortskaffe dem i overensstemmelse med gældende lokal lovgivning om bortskaffelse af elektrisk udstyr eller batterier. På den måde hjælper du med at bevare naturressourcer og forbedre miljøbeskyttelsen indenfor behandling og bortskaffelse af elektrisk affald (Direktiv om affald af elektrisk og elektronisk udstyr).

4. OVERENSSTEMMELSESERKLÆRING

Hermed erklærer Commaxx, at radioudstyrstypen [Lenco LS-470] er i overensstemmelse med EU-direktiv 2014/53/EU. EU-overensstemmelseserklæringens fulde tekst kan findes på følgende internetadresse:

https://commaxx-certificates.com/doc/ls-470_doc.pdf

Type RF	Frekvensområde (MHz)	Effekt (dBm)
Bluetooth	2402 - 2480	< 6

5. Service

Gå ind på www.lenco.com for yderligere oplysninger og support fra vores helpdesk

Commaxx B.V. Wiebachstraat 37, 6466 NG Kerkrade, The Netherlands.

VAR FÖRSIKTIG:

Att använda kontroller eller justeringar eller utföra andra förfaranden än de som anges häri kan leda till att du utsätts för farlig strålning.

FÖRSIKTIGHETSÅTGÄRDER INNAN ANVÄNDNING

HA DESSA INSTRUKTIONER I ÅTANKE:

1. Täck inte över eller blockera några ventilationsöppningar. När enheten placeras på en hylla bör det lämnas 5 cm (2 tum) ledigt utrymme runt hela enheten.
2. Montera i enlighet med den medföljande användarmanualen.
3. Håll enheten borta från värmekällor såsom radiatorer, värmare, spisar, ljus och andra värmegenererande produkter eller öppen eld. Enheten kan endast användas i måttliga klimat. Extremt kalla eller varma omgivningar bör undvikas. Drifttemperatur mellan 0 och 35 °C.
4. Undvik att använda enheten nära starka magnetfält.
5. Elektrostatisk urladdning kan störa den normala användningen av den här enheten.
Återställ och starta om enheten enligt instruktionsboken om så är fallet. Hantera försiktigt och använd i en statiskt fri miljö vid filöverföring.
6. Varning! För aldrig in ett föremål i produkten genom ventilerna eller öppningarna. Högspänning flödar genom produkten och om du för in ett föremål kan det orsaka elektriska stötar och/eller kortslutning av interna komponenter. Spill inte vatten eller vätska på produkten av samma anledning.
7. Använd inte i våta eller fuktiga områden såsom badrum, ångfyllda kök eller i närheten av simbassänger.
8. Enheten får inte utsättas för dropp eller stänk och se till att inga föremål fyllda med vätskor såsom vaser placeras på eller i närheten av den.

9. Använd inte den här enheten när kondens kan uppstå. När enheten används i ett varmt och fuktigt rum kan vattendroppar eller kondens uppstå inuti enheten och enheten kanske inte fungerar som den ska. Låt enheten vara avstängd i en eller två timmar innan du slår på strömmen igen. Enheten ska vara torr innan strömmen slås på.
10. Även om denna enhet tillverkas med största omsorg och kontrolleras flera gånger innan den lämnar fabriken är det fortfarande möjligt att problem kan uppstå vilket gäller alla elektriska apparater. Om du märker rök, kraftig uppbyggnad av värme eller andra oväntade fenomen ska du omedelbart dra ur kontakten ur eluttaget.
11. Enheten måste drivas med en strömkälla såsom anges på de särskilda märkningskraven. Kontakta din återförsäljare eller lokala elbolag om du är osäker på vilken typ av strömförsörjning som används i ditt hem.
12. Håll på säkert avstånd från husdjur. Vissa djur kan bita på elkablar.
13. Använd en mjuk och torr trasa för att rengöra enheten. Använd inte lösningsmedel eller bensinbaserade vätskor. För att ta bort allvarliga fläckar kan du använda en fuktig trasa med utspätt rengöringsmedel.
14. Leverantören ansvarar inte för skador eller förlorade data orsakade av fel, missbruk, modifiering av enheten eller batteribyte.
15. Avbryt inte anslutningen när enheten formaterar eller överför filer. Data kan då bli skadade eller förloras.
16. Om enheten har en funktion med USB-uppspelning bör USB-minnet anslutas direkt till enheten. Använd inte en USB-förlängningskabel eftersom den kan orsaka störningar som kan leda till att data förloras.
17. Klassificeringsetiketten är placerad på enhetens undersida eller baksida.
18. Den här enheten är inte avsedd för att användas av personer (inklusive barn) med fysiska, sensoriska eller psykiska

funktionshinder eller brist på erfarenhet och kunskap såvida de inte är under övervakning av eller har fått instruktioner om korrekt användning av enheten av den person som ansvarar för deras säkerhet.

19. Den här produkten är endast avsedd för icke-professionell användning och inte för kommersiellt eller industriellt bruk.
20. Se till att enheten är justerad till en stabil position. Skador orsakade av att använda den här produkten i ett instabilt läge med vibrationer eller stötar eller av att inte följa någon annan varning eller försiktighetsåtgärd i denna användarmanual täcks inte av garantin.
21. Ta aldrig bort enhetens hölje.
22. Placera aldrig enheten på annan elektrisk utrustning.
23. Låt inte barn ha tillgång till plastpåsar.
24. Använd endast tillbehör som anges av tillverkaren.
25. Överlåt all service till kvalificerad servicepersonal. Service krävs när enheten har skadats på något sätt, exempelvis på strömkabeln eller strömkontakten, när vätska har spillts eller föremål fallit in i den, när den har utsatts för regn eller fukt och inte fungerar normalt eller har tappats.
26. Lång exponering för höga ljud från musikspelare kan leda till tillfällig eller permanent hörselnedsättning.
27. Om produkten levereras med strömkabel eller nätadapter:
 - Dra ur strömkabeln och kontakta behörig personal för service om ett problem uppstår.
 - Trampa inte på nätadaptern och kläm den inte. Var mycket försiktig och då särskilt nära kontakter och kabelns uttag. Placera inte tunga föremål på nätadaptern då detta kan skada den. Håll hela enheten utom räckhåll för barn! När de leker med strömkabeln kan de skada sig själva.
 - Koppla ur denna enhet under åskväder eller när den inte används under en längre period.
 - Eluttaget måste finnas nära utrustningen och måste vara lättillgängligt.

- Överbelasta inte eluttaget eller förlängningsladdar. Överbelastning kan orsaka brand eller elektriska stötar.
 - Enheter med klass 1-konstruktion bör anslutas till ett vägguttag med skyddsjord.
 - Enheter med klass 2-konstruktion kräver ingen jordad anslutning.
 - Håll alltid i kontakten när du drar ut den ur vägguttaget. Dra inte i strömkabeln. Detta kan orsaka en kortslutning.
 - Använd inte en skadad strömkabel, strömkontakt eller ett löst vägguttag. Om du gör detta kan det orsaka brand eller elektriska stötar.
28. Om produkten innehåller eller levereras med en fjärrkontroll som innehåller mynt/cellbatterier:
- Varning:
- "Svälj inte batterier då kemiska brännskador" eller motsvarande kan uppstå.
 - [Den medföljande fjärrkontrollen] Denna produkt innehåller ett knappcells batteri. Om batteriet sväljs kan det orsaka allvarliga inre brännskador på bara två timmar och vara livshotande.
 - Håll nya och använda batterier borta från barn.
 - Om batterifacket inte går att stänga ordentligt bör du sluta använda produkten och hålla den borta från barn.
 - Om du tror att batterier har svalts eller finns någonstans i kroppen ska du omedelbart söka läkarvård.
29. Varning om användning av batterier:
- Explosionsrisk om batteriet byts ut felaktigt. Byt endast ut mot samma eller motsvarande typ.
 - Batteriet får inte vid användning, förvaring eller transport utsättas för extremt höga eller låga temperaturer samt lågt lufttryck vid hög höjd.
 - Att byta ut ett batteri mot en felaktig typ kan leda till en explosion eller läckage av brandfarlig vätska eller gas.

- Kassering av ett batteri i eld, en varm ugn, mekaniskt krossning eller skärning av det kan resultera i en explosion.
- Att lämna ett batteri i en omgivning med extremt hög temperatur kan resultera i en explosion eller läckage av brandfarlig vätska eller gas.
- Ett batteri som utsätts för extremt lågt lufttryck kan leda till en explosion eller läckage av brandfarlig vätska eller gas.
- Miljöaspekterna bör uppmärksammas när det gäller kassering av batterier.

MONTERING

- Packa upp alla delar och ta bort skyddsmaterialet.
 - Anslut inte enheten till elnätet innan du kontrollerar nätspänningen och att alla andra anslutningar har gjorts.
- * Dessa anvisningar gäller endast för produkter som använder strömkabel eller strömadapter.**

Produktbeskrivning

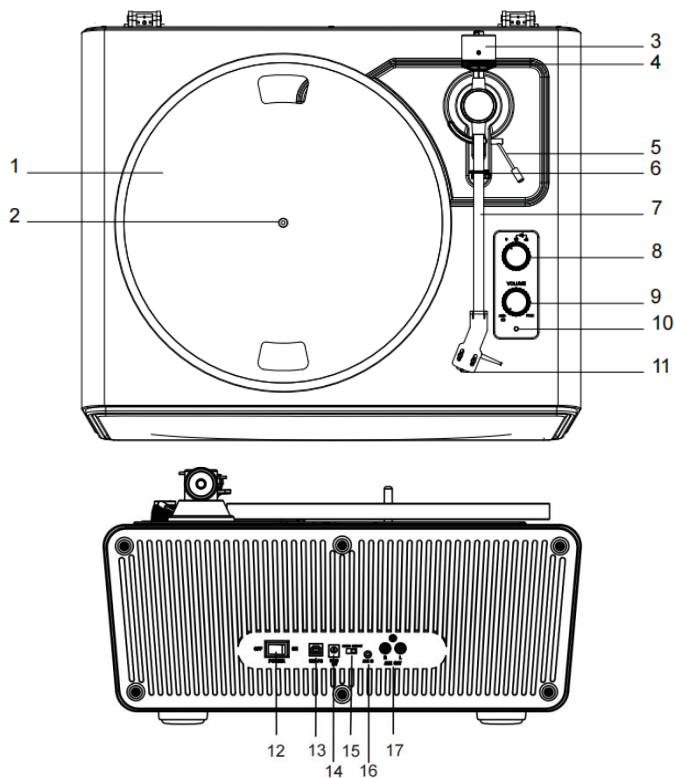

- | | |
|----------------------------|-----------------------------------|
| 1. Skivtallrik | 10. Indikator |
| 2. Spindel | 11. Pickup |
| 3. Motvikt | 12. Strömbrytare |
| 4. Vred för spårningskraft | 13. USB-PC-uttag |
| 5. Spak för tonarmslyft | 14. Strömouttag |
| 6. Klämma för tonarm | 15. Knapp för Phono och AUX
UT |
| 7. Tonarm | 16. Uttag för AUX IN |
| 8. Funktionsvred | |
| 9. Ström- och volymvred | |

17. RCA-uttag för Phono och AUX UT

Komponenter som medföljer

Kontrollera förpackningens innehåll, innan skivspelaren monteras, för att garantera att alla delar nedan är inkluderade och fria från synliga skador. Behåll det ursprungliga förpackningsmaterialet för utbyte eller retur.

- | | |
|-----------------------|--|
| 1. Skivspelaren | 7. Gradskiva för justering av pickupen |
| 2. Strömadapter | 8. 45 rpm adapter |
| 3. Skivspelarens lock | 9. Bruksanvisning |
| 4. Slipmat | 10. USB-kabel |
| 5. Tallrik med rem | |
| 6. Motvikt | |

Montera skivspelaren

- Montera skivspelaren på en plan yta.
- Montera inte skivspelaren bredvid föremål såsom högtalare för att undvika effekterna som uppstår från vibrationer och akustiskt tryck.
- Skivspelaren kan fånga in radiostatisk ström om den placeras bredvid en radio. Skivspelaren bör därför hållas borta från radioapparater.
- Om skivspelaren står nära utrustning (mobiltelefon osv.) som avger starka radiovågor kan brus uppstå.

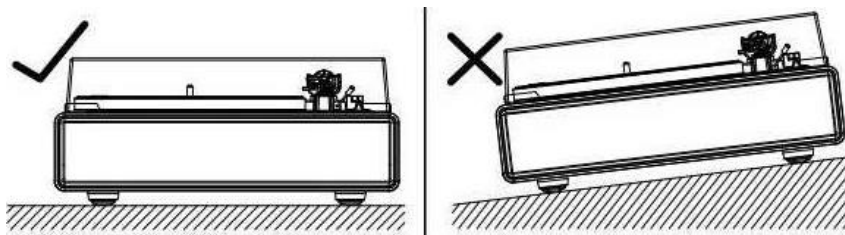

Konfigurera tallriken och remmen

1. Vänd på tallriken och kontrollera remmens position.

Se till att drivremmen är öglad i mitten av cirkeln. En drivrem som är placerad för högt eller för låg i den här cirkeln kan göra att den faller av eller att varvtalet blir instabilt.



2. Placera tallriken på spindeln.

Garanterat att tallriken ligger an helt mot spindeln.

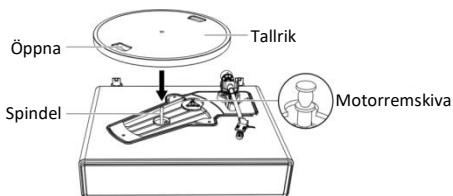

3. Placera remmen på motorns remskiva.

Rikta in en av tallrikens öppningar med motorns remskiva. Dra sedan i båda ändarna av det röda bandet som är fäst vid remmen och placera den på motorns remskiva enligt diagrammet. Se till att inte vrida på remmen när den här åtgärden utförs.

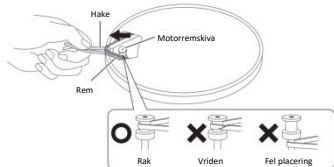

4. Ta bort det röda bandet från remmen.

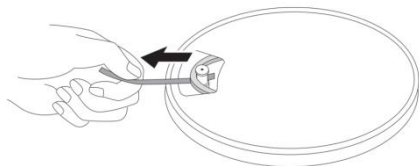

Rotera tallriken

1. Använd händerna och rotera tallriken långsamt tio gånger medurs (bild 1).
2. Det här steget utförs för att återställa den automatiska mekanismen, bli av med eventuella vridningar i remmen och se till att den glider smidigt längs remskivans kant på undersidan av tallriken.
3. Placera en slipmat ovanpå tallriken. Se till att logotypen på den slipmat som används är vänd uppåt (bild 2).

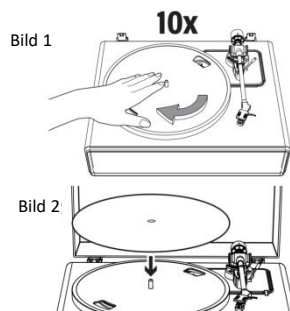

Justera pickupens spåringskraft

Den medföljande motvikten är lämplig för pickuper som väger mellan 3–6 g.

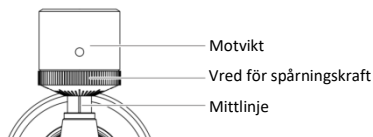

1. Tryck försiktigt på och rotera motvikten för att fästa den på tonarmens baksida (med skalan vänd mot skivspelarens framsida).
2. Dra skyddet rakt fram för att ta bort det.

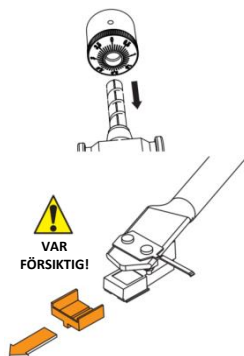

OBS! Att utföra en inverkan nedåt kan göra att stiftet lossnar från pickupen. Endast låg volym matas ut om nålen har lossnat eller håller på att lossna. Se "Byta nålen" för att montera tillbaka nålen på rätt sätt.

3. Ta bort buntbandet och frigör tonarmen.
4. Sänk tonarmen lyftspak och placera pickupen i utrymmet mellan tonarmens vagg och tallriken.
5. Roter motvikten försiktigt till tonarmen är helt balanserad. Tonarmen ska återgå till balanserat läge om den flyttas upp eller ner. Denna justering måste göras försiktigt.

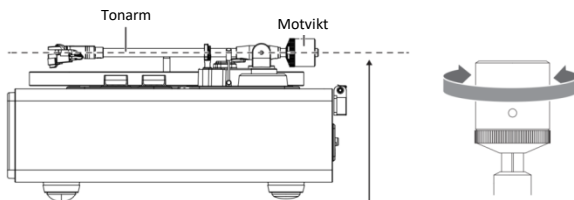

Justera så att tonarmen är nivellerad och neutralt balanserad

6. När tonarmen är korrekt balanserad ska den placeras på sin vagg. Roter försiktigt på vredet för spårningskraften, utan att flytta motviktens position, till noll är i linje med den svarta mittlinjen på

baksidan av tonarmen. Se till att tonarmen fortfarande är neutralt balanserad.

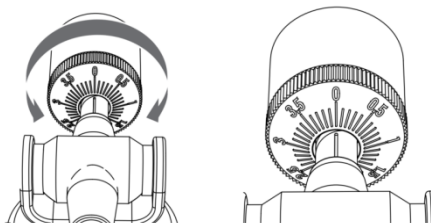

7. Roter vreden för motvikt och spårningskraft samtidigt moturs (sett framifrån) för att justera spårningskraften enligt pickuptillverkarens rekommendationer.

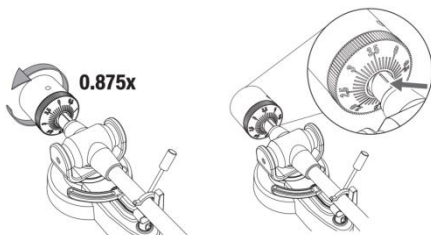

Obs: Varje markering på skalan representerar 0,1 g. Den rekommenderade spårningskraften för den fabriksinstallerade pickupen är 3,5 g \pm 0,5 g. Roter försiktigt på vreden för spårningskraften. Sluta rotera när "3,5" är centrerat över den svarta linjen på ovsidan av tonarmen.

Ansluta till en extern högtalare med en RCA-ljudkabel

Den här skivspelaren har fyra inbyggda högtalare och en phono-förstärkare.

Följ instruktionerna nedan för att använda din egen förstärkare eller högtalare:

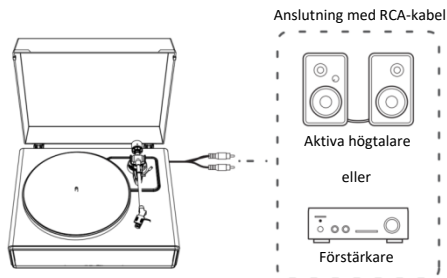

OBS: För att få det bästa ljudet rekommenderas att skivspelarens volym ställs in på en minimal nivå. Skivspelarens ljud spelas sedan upp genom din egen förstärkare eller högtalare osv.

1. Ställa in förförstärkarens omkopplare

Den här produkten har en inbyggd phono-förstärkare. Produkten kan användas även om du inte har en phono-förstärkare eller anslutningsbar utrustning med en inbyggd phono-förstärkare.

Använd förförstärkarens omkopplare för att ställa in utmatningen, såsom visas nedan.

Anslutningsbar utrustning används	Läget på förförstärkarens omkopplare	Var ansluts en RCA-ljudkabel?
Enhet med phono-ingång	PHONO	Phono-uttag och jordad kontakt på anslutningsbar utrustning
Enhet utan phono-ingång	LINE	AUX eller linjeingång på anslutningsbar utrustning

OBS: RCA-uttagen är inte designade för att anslutas direkt till de passiva/passiva högtalarna i läget LINE. Om de passiva högtalarna ansluts hörs inget ljud.

2. Ansluta enheten

Justera inställningarna på förstärkarens omkopplare och anslut RCA-ljudkabeln till ett ingångsuttag som är kompatibelt med den anslutningsbara utrustningen som används (förstärkare, aktiva högtalare osv.).

- RCA-ljudkabelns röda uttag är för höger (R) kanal och det vita för vänster (L) kanal.

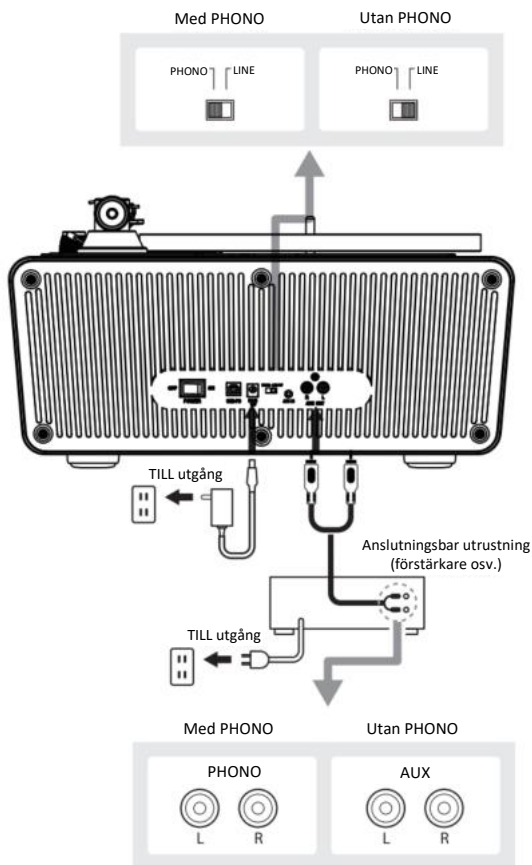

Strömanslutning

1. Sätt i DC-kontakten på nätadaptorns sladd i DC INPUT-uttaget på baksidan av skivspelaren.
2. Anslut nätadaptorn till ett vägguttag.

OBS: Anslut inte nätadaptorn till vägguttaget till all montering är slutförd. Kontrollera alla anslutningar igen för att garantera att de är korrekta och säkra innan du slår på strömmen till skivspelaren. Stäng alltid av skivspelaren innan strömmen ansluts eller kopplas bort.

Energisparfunktionen

Skivspelaren **stängs av** automatiskt efter 20 minuters inaktivitet. Indikatorlampan släcks.

Tryck på knappen ON/OFF (på/av-knappen) **igen** för att återuppta användningen.

Spela upp en skiva

1. Innan en skiva spelas upp

- 1.1. Dra skyddet rakt fram för att ta bort det.

OBS! Att utföra en inverkan nedåt kan göra att stiftet lossnar från pickupen. Endast låg volym matas ut om nålen har lossnat eller håller på att lossna. Se "Byta nålen" för att montera tillbaka nålen på rätt sätt.

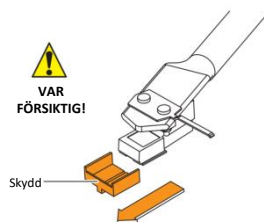

- 1.2. Placera skivan på filtmattn så att hålet i mitten är i linje med spindeln.

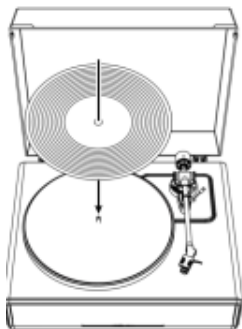

2. Använda skivspelaren

Sänk först volymen på förstärkaren och högtalarna till en korrekt nivå.

- 2.1. Anslut den medföljande strömadaptern till skivspelaren och slå sedan på enheten med strömbrytaren på baksidan. Vrid på ström- och volymvredet för att slå på den här enheten. Indikatorn lyser rött.
- 2.2. Ta bort nålskyddet från nålen.
- 2.3. Placera skivan på din slipmat.
- 2.4. Vrid funktionsvredet för att välja hastigheterna 33 eller 45 varv per minut beroende på typen av inspelning.
- 2.5. Lås upp tonarmens klämma och ställ lyftspaken i det övre läget.
- 2.6. Placera tonarmen över önskad plats (önskat spår) på skivan. Tallriken börjar rotera automatiskt.
- 2.7. Ställa tonarmens lyftspak i nedåtläge för att försiktigt sänka ned tonarmen på skivan.
- 2.8. Öka volymen på skivspelaren efter behov.
- 2.9. När du har lyssnat klart på skivan ska du lyfta tonarmen och sätt tillbaka den på vaggan. Tryck sedan på strömbrytaren på baksidan för att stänga av skivspelaren.

- 2.10. Tallriken slutar rotera om det inte hörs något ljud från högtalarna under tre minuter. Placera tonarmen på vaggan igen och upprepa processen 2.6 för att spela upp skivan igen.

Använda Bluetooth

Bluetooth-mottagare

1. Anslut den medföljande strömadaptern till skivspelaren och slå sedan på enheten vilket tänds den röda indikatorn.
2. Vrid funktionsvredet till läget Bluetooth. Indikatorlampan lyser blått och blinkar snabbt. Ett aktiveringsljud hörs från skivspelaren.
3. Aktivera Bluetooth på mediaenheten och sök efter och välj ”**Lenco LS-470**” för att parkoppla den med skivspelaren.
4. När mediaenheten har parkopplats med skivspelaren spelar skivspelaren upp ett kort bekräftelseljud.
5. Spela upp och streama musik från mediaenheten till skivspelaren. Indikatorlampan lyser fast blått.

Obs! Bluetooth version: 5.0

”Denna produkt har en funktion för **mottagning** av Bluetooth, **men det går inte att överföra något bluetooth-ljud med den.** Detta betyder att du trådlöst kan ta emot en bluetooth-ljudsignal från en extern källa som till exempel en smartphone.”

Använda AUX-IN

Den här skivspelaren har ett extra uttag för en ljudsignalingång som tillåter anslutning av externa ljudenheter såsom MP3-spelare, CD-spelare och äldre, ej dockningsbara iPods. Detta låter dig lyssna på en extern källa med skivspelarens högtalare.

1. Använd en ljudkabel (ingår ej) med en 3,5 mm stereoanslutning i varje ände.
2. Anslut ena änden till uttaget AUX-IN på skivspelaren och den andra till linjeutgången på ljudenheten.

- Slå på skivspelaren och ljudenheten. Indikatorlampan på skivspelaren lyser rött.
- Volymnivån kan justeras via skivspelaren.

Använd alla funktioner på den externa enheten som vanligt.

- Observera att funktionen AUX-IN har första prioritet. Även om indikatorlampan för PHONO/BT lyser fungerar inte dessa medan funktionen AUX-IN används. Koppla bort AUX-IN-kabeln innan funktionerna PHONO/BT används.

OBS:

- Se till att tonarmen är ordentligt fixerad för att undvika skador på den.
- Glöm inte att stänga av strömmen till skivspelaren och den externa enheten när du är klar.

Underhåll

Skivspelarens chassi

- När skivspelarens chassi är smutsig eller dammig ska du först koppla bort nätadaptern och sedan torka bort smuts och damm med en mjuk och torr trasa.
- Använd inte bensener eller thinner osv.
- Koppla bort nätadaptern från uttaget och slå in produkten i plast när den förvaras under en längre tidsperiod. Låt den inte bli fuktig. Drivremmen bör tas bort för att förhindra ojämn utsträckning.

Nålens spets

- Om smuts har fastnat på nålspetsen ska den rengöras med en kommersiellt tillgänglig borste.
- Vi rekommenderar att ett rengöringsmedel för nålar används (ingår ej) om nålspetsen är mycket smutsig. Rengör nålspetsen genom att föra borsten från baksidan till framsidan av den.

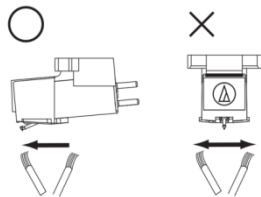

Byta ut nålen

Det rekommenderas att nålen byts ut efter 400 timmars användning.

Ta bort nålen

- Förutom en försämrad ljudkvalitet kan skivor även skadas när pickupens nålspets slits ner.
- Garantera att produktens nätadapter har kopplats bort från vägguttaget.
- Håll hårt i pickupskalet och pickupen när nålen byts ut. Roterar framsidan av nålen, framåt och nedåt.

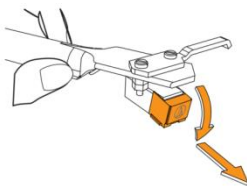

Montera en ny ersättningsnål

1. Montera den nya ersättningsnålen på din pickup.

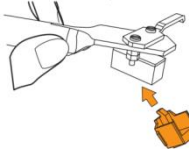

Placera först mot skalet

2. Lyft upp nålen till du hör ett klick.

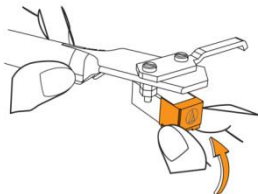

3. Se till att det inte finns något mellanrum mellan pickupskalet och pickupen.

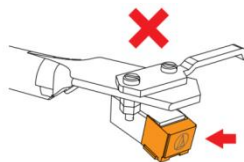
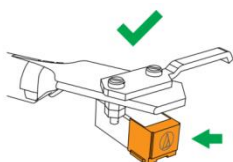

Byta ut remmen

- Remmen är en förbrukningsdel. Byt ut remmen om uppspelningens varvtal saktar ner eller oregelbunden rotation inträffar. I regel rekommenderas att remmen byt ut en gång om året.
- Garantera att produktens nätadapter har kopplats bort från vägguttaget innan remmen byts ut.

1. Ta bort din slipmat.

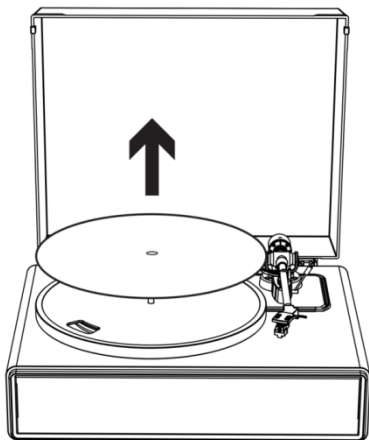

2. Ta bort remmen från motorremskivan.

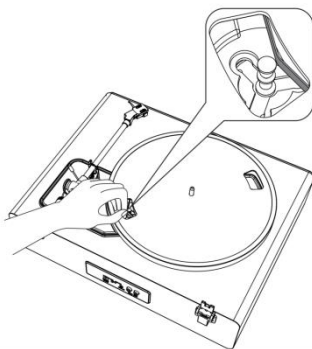

3. Ta bort huvudtallriken och sedan den gamla remmen.

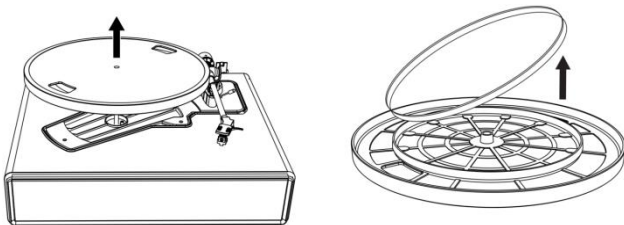

4. Vänd på tallriken. En upphöjd cirkel kan observeras. Placera den nya remmen längs mittcirkeln.



5. Montera tallriken.

Rikta in en av öppningarna med positionen på den mässingfärgade motorremskivan.

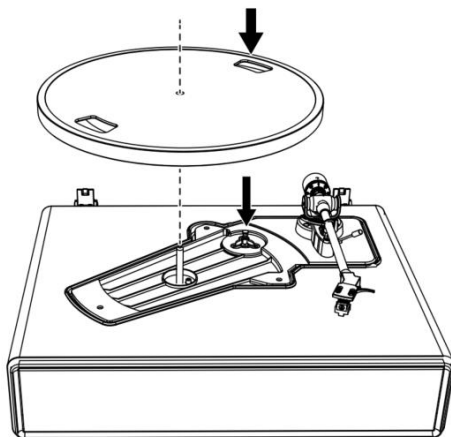

6. Placera remmen på den mässingfärgade motorremskivan

Greppa tag i remmen som monterades i steg 4 och placera den på den mässingfärgade motorremskivan samtidigt som du drar i remmen.

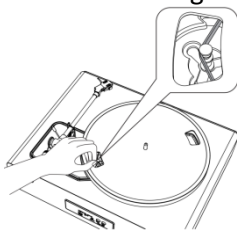

7. Använd händerna och rotera tallriken långsamt tio gånger medurs såsom visas av pilen nedan.

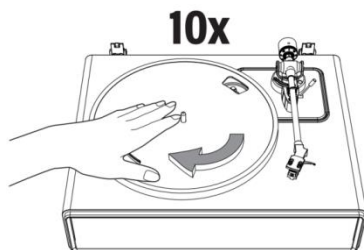

När skivspelaren flyttas

Använd produktens ursprungliga förpackningsmaterial och förpacka skivspelaren i omvänd ordning från när den packades upp. Vidta följande åtgärder om du inte har förpackningsmaterialet:

- Koppla först bort nätadaptorn från vägguttaget, ta bort filtmattnan och tallriken och linda in dem för att undvika att de skadas.
- Fäst skyddet på pickupen.
- Använd ett snöre eller liknande för att knyta fast tonarmen till chassit så att den inte lossnar.
- Linda skivspelarens chassi med papper eller en mjuk trasa för att undvika att den skadas.

Översikt över Audacitys programvara

Audacity är fri programvara, licensierad under GNU General Public License (GPL). Mer information samt öppen källkod finns på webben på <https://www.audacityteam.org/download/>

- * **Kontrollera att du har installerat programvaran innan du börjar.**

Konfigurera din dator så att den fungerar med Audacity

1. Anslut en ingångskälla till enheten.
2. Anslut USB-kabeln till datorn.
3. Installera Audacitys programvara för inspelning.
4. Öppna Audacity-programmet.
5. Välj Preferences (inställningar) på fliken Edit (redigera) i Audacity-menyen.

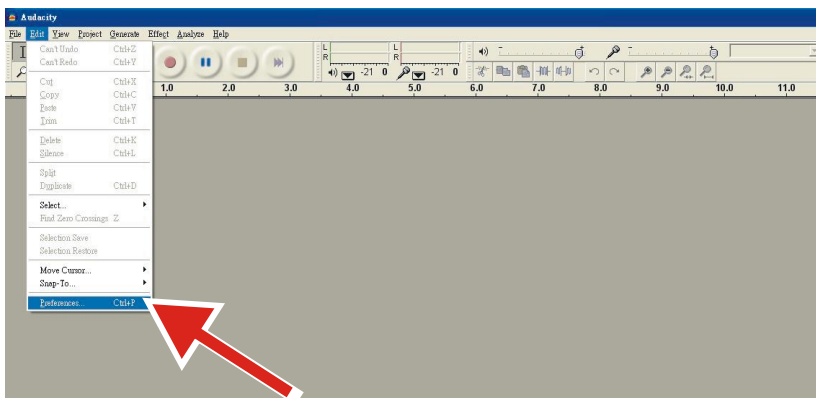

6. Välj fliken **Audio I/O** längst upp till vänster.
 - Under Playback (uppspelning), Device (enhet) väljer du **your internal sound card** (ditt interna ljudkort).
 - Under Recording (inspelning), Device (enhet) väljer du **USB Audio CODEC**.
 - Under Recording (inspelning), Channels (kanaler) väljer du **2 (Stereo)**.
 - Kryssa i rutan **Play other tracks while recording new one** (spela upp andra spår medan du spelar in ett nytt).
 - Kryssa i rutan **Software Playthrough** (genomspejning av programvara).

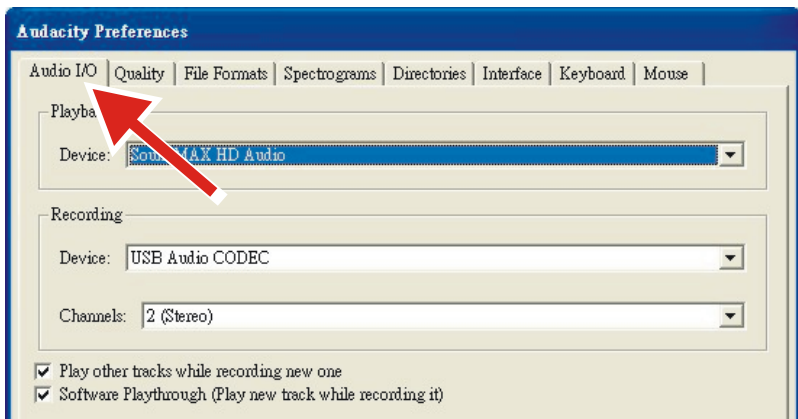

Spela in album med Audacity

1. Spara ett projekt

- Audacity skriver allt ändrat och inspelat ljud till en katalog som heter **Projectname_data**, som finns där du sparade själva projektfilen.
- Välj därför **Save project as** (spara projekt som) från fliken Audacity File (Audacity-fil) och välj en plats och ett filnamn för ditt projekt.
- Observera att när du startar Audacity på nytt är endast menyalternativet **"Save As..."** (spara som...) tillgängligt.

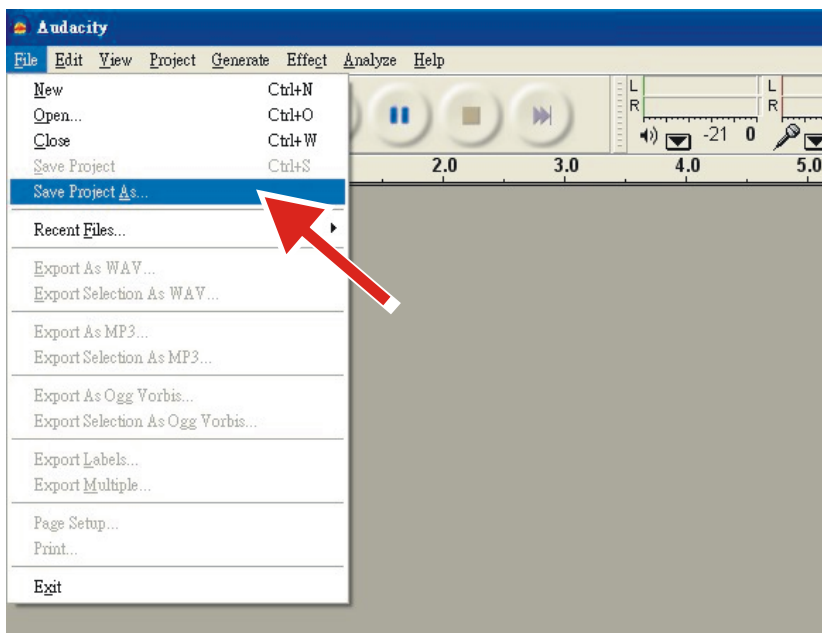

2. Så här spelar du in

- Ställ in din USB-skivspelare så att den spelar låten eller albumet du vill spela in.



- Klicka på den röda inspelningsknappen för att börja spela in.
- Sänk ned tonarmen på USB-skivspelaren på albumet och spåret du vill spela in.

- Klicka på den blå pausknappen för att pausa inspelningen. Tryck på den igen för att fortsätta.



- Klicka på den gula stoppknappen.



Så enkelt är det. Du kan du experimentera med din inspelning och utforska redigeringsmöjligheterna i Audacity. Kom ihåg att du kan använda Ångra-funktionen nästan obegränsat medan projektet är öppet.

OBS! CD-skivor kan inte brännas direkt från programmet Audacity. Andra program för bränning av CD-skivor ska användas.

Felsökning

Problem	Lösning
Tallriken snurrar inte.	<ul style="list-style-type: none">• Är nätadaptern ansluten till vägguttaget?<ul style="list-style-type: none">- Anslut nätadaptern till vägguttaget.• Vilken är statusen på indikatorlampan?<ul style="list-style-type: none">- Indikatorlampan lyser blått. Det innebär att skivspelaren har läget Bluetooth aktiverat. Vrid funktionsvredet till läget Skivspelare.- När indikatorlampan lyser rött indikeras att läget skivspelare är aktivt.• Har remmen glidit av från tallriken?<ul style="list-style-type: none">- Placera remmen korrekt på tallriken.• Är remmen placerad på motorremskivan?<ul style="list-style-type: none">- Kontrollera om remmen är korrekt placerad på motorremskivan (mässingfärgad).• Har remmen skadats?<ul style="list-style-type: none">- Byt ut remmen mot en ny.• Är AUX-IN-kabeln ansluten?<ul style="list-style-type: none">- Funktionen AUX-IN har första prioritet. Koppla bort AUX-IN-kabeln innan funktionerna PHONO/BT används.
Tallriken snurrar men det kommer inget ljud från skivspelaren?	<ul style="list-style-type: none">• Är nålen skadad?<ul style="list-style-type: none">- Kontrollera nålen och byt ut den efter behov. Det rekommenderas att nålen byts ut efter 400 timmars användning.• Är nålen korrekt placerad på pickupen?<ul style="list-style-type: none">- Kontrollera pickupen och justera den efter behov.
Nålen hoppar.	<ul style="list-style-type: none">• Är skivan skev?<ul style="list-style-type: none">- Kontrollera skivan.• Är skivan repad?<ul style="list-style-type: none">- Kontrollera skivan.• Är nålen tryck korrekt?<ul style="list-style-type: none">- Se "Justera pickupens spårningskraft" för att justera spårningskraften.

<p>Skivspelaren ger ifrån sig ett konstigt "ylande" ljud.</p>	<ul style="list-style-type: none"> • Tar produkten emot kraftiga vibrationer från golvet, ytorna på väggarna eller närliggande högtalare? <ul style="list-style-type: none"> - Reducera vibrationerna eller montera produkten på en yta som inte utsätts för vibrationer. • Är produkten monterad på en instabil yta? <ul style="list-style-type: none"> - Kontrollera om ytan där produkten är monterad är lämplig.
<p>Det hörs brus när skivan spelas upp.</p>	<ul style="list-style-type: none"> • Finns det damm på pickupens nålspets? <ul style="list-style-type: none"> - Om smuts har fastnat på nålspetsen ska den rengöras med en kommersiellt tillgänglig borste.
<p>Ljudet som spelas upp från skivan är antingen för snabbt eller för långsamt.</p>	<ul style="list-style-type: none"> • Är varvtalsinställningarna för den här produkten korrekta? <ul style="list-style-type: none"> - Välj korrekt varvtal för den typ av skiva som spelas upp.
<p>Uppspelningsvarvtalet saktar ner eller oregelbunden rotation uppstår.</p>	<ul style="list-style-type: none"> • Är remmen utsträckt? <ul style="list-style-type: none"> - Byt ut remmen mot en ny. • Är remmen korrekt monterad? <ul style="list-style-type: none"> - Se "Konfigurera tallriken och remmen" för att justera remmen.

Specifikationer

Skivspelare

Strömförsörjning	100–240 VAC, DC-utmatning, 15 V/2400 mA
Energiförbrukning	36 W
Skivspelarens hastigheter	33 1/3, 45 varv/min
Högtalarutgång	2 x 30W + 2 x 10W
Mått (L x B x H)	435 x 355 x 250 mm
Vikt	8 kg

Nål

Modell	Audio-Technica AT3600
Frekvensåtergivning	20 Hz – 20 kHz
Kanalbalans	< 2,5 dB
Kanalseparation	> 18 dB
Utspänning	2,5 mV
Rekommenderat belastningsmotstånd	47 k Ω
Förstärkaranslutning	MM (rörlig magnet) – ingång
Rekommenderat spårtryck	3,5 \pm 0,5 g
Vikt	5,1 g (0,18 oz)

Obs! Designen och specifikationer kan komma att ändras utan föregående meddelande.

Nätadapter:

Tillverkare: Brightpower Optoelectronic Technonlgy Co., Ltd.

Modellnummer: SW1502400-IM/S036A1502400M

Använd endast den strömförsörjning som anges i bruksanvisningen

Information	Värde och precision
Tillverkarens namn eller varumärke, kommersiell registrering och adress	BRIGHTPOWER OPTOELECTRONIC TECHNOLOGY CO., LTD
Modellidentifierare	SW1502400- IM/S036A1502400M
Inspänning	100–240 V
Inspänningens frekvens	50-60 Hz
Utspänning	DC 15 V
Utström	2400 mA
Uteffekt	36 W
Genomsnittlig verkningsgrad i aktivt läge	87,58 %
Effektförbrukning vid låg belastning (10 %)	84 %
Effektförbrukning utan belastning	0,080 W

1. Garanti

Commaxx B.V. erbjuder service och garanti i enlighet med europeisk lagstiftning, vilket innebär vid fall av reparationer (både under och efter garantins giltighetsperiod) ska du kontakta din lokala återförsäljare.

Viktigt: det går inte att skicka produkter som behöver repareras direkt till Commaxx B.V.

Viktigt: om denna enhet öppnas eller på något sätt tas omhand av ett icke-officiellt servicecenter så upphör garantin.

Denna enhet är inte lämplig för yrkesmässig användning. Vid yrkesmässig användning, upphör samtliga garantier från tillverkaren att gälla.

2. Friskrivningsklausul

Uppdateringar av hård mjukvara och/eller hårdvarukomponenter görs regelbundet. Därmed kan vissa anvisningar, specifikationer och bilder i denna dokumentation skilja sig något från din särskilda situation. Alla artiklar beskrivna in denna guide är endast för illustration och kan inte tillämpas på någon speciell situation. Inga juridiska rättigheter eller anspråk kan erhållas från beskrivningen i denna manual.

3. Bortskaffande av gammal enhet



Denna symbol anger att den relevanta elektriska produkten eller batteriet ska inte kasseras i det allmänna hushållsavfallet i Europa. När den korrekta avfallsbehandlingen för produkten och batteriet ska säkerställas, ska elektrisk utrustning eller batterier kasseras i enlighet med varje krav på tillämplig lokal lagstiftning. Genom detta handlande, bidrar du till att återvinna naturresurser och förbättra normer för miljöskydd och kassering av elektrisk avfall (elektrisk och elektronisk utrustning).

4. FÖRSÄKRAN OM ÖVERENSSTÄMMELSE

Härmed intygar Commaxx att radioutrustningen av typen [Lenco LS-470] överensstämmer med direktiv 2014/53/EU. Den fullständiga texten gällande EU-försäkran om överensstämmelse finns på följande internetadress:

https://commaxx-certificates.com/doc/ls-470_doc.pdf

RF-typ	Frekvensintervall (MHz)	Effekt (dBm)
Bluetooth	2 402 - 2 480	< 6

5. Service

För mer information och support via vår helpdesk går du till

www.lenco.com

Commaxx B.V. Wiebachstraat 37, 6466 NG Kerkrade, The Netherlands.

ОСТОРОЖНО:

Использование устройств управления или регулирования или выполнение процедур, отличных от указанных в настоящем документе, может привести к опасному воздействию излучения.

МЕРЫ ПРЕДОСТОРОЖНОСТИ ПЕРЕД ИСПОЛЬЗОВАНИЕМ

НЕОБХОДИМО СОБЛЮДАТЬ СЛЕДУЮЩИЕ ИНСТРУКЦИИ:

1. Не закрывайте и не загораживайте вентиляционные отверстия. При размещении устройства на полке требуется 5 см (2 дюйма) свободного пространства вокруг устройства со всех сторон.
2. Установите в соответствии с прилагаемым руководством по эксплуатации.
3. Держите устройство вдали от источников тепла, таких как радиаторы отопления, обогреватели, печи, свечи и другие устройства, выделяющие тепло, или источники открытого огня. Устройство можно использовать только в условиях умеренного климата. Следует избегать слишком низких или слишком высоких температур. Рабочая температура: от 0° до 35°C.
4. Избегайте использования устройства вблизи сильных магнитных полей.
5. Электростатический разряд может создать помехи в работе данного устройства.
В таком случае необходимо выполнить сброс данных и перезагрузку устройства, следуя инструкциям в руководстве по эксплуатации. При передаче данных требуется осторожность и обеспечение работы устройства в среде, свободной от помех.
6. Внимание! Никогда не вставляйте посторонние предметы в устройство через вентиляционные и другие отверстия. Через устройство проходит высокое напряжение, и вставка постороннего предмета может привести к поражению электрическим током и/или короткому замыканию на внутренних элементах устройства. По той же причине нельзя

допускать проливания на устройство воды или другой жидкости.

7. Не используйте устройство в помещениях с высокой влажностью, таких как ваннные комнаты, кухни, наполненные паром, или около бассейнов.
8. Не допускайте попадания на устройство капель или брызг, следите за тем, чтобы ни на устройстве, ни рядом с ним не было емкостей, наполненных жидкостью, например, ваз.
9. Не используйте устройство в условиях, в которых возможно образование конденсата. Если устройство используется в теплом помещении с повышенной влажностью, внутри устройства могут образоваться капли воды или конденсат, что может привести к некорректной работе устройства; следует оставить устройство с выключенным питанием на 1-2 часа, и только после этого можно включать питание: перед подачей питания устройство должно быть сухим.
10. Хотя данное устройство и изготовлено с особой тщательностью, а также прошло неоднократную проверку перед отгрузкой с завода-изготовителя, могут возникнуть проблемы, как и у любого электрического прибора. Если вы заметили дым, перегрев или иные неожиданные явления, немедленно вытащите вилку из розетки.
11. Устройство должно работать от источника питания, характеристики которого соответствуют характеристикам, указанным на заводской табличке. Если вы не уверены в соответствии типа источника питания, используемого в вашем доме, обратитесь за консультацией к дилеру или местной энергоснабжающей организации.
12. Не допускайте к устройству животных. Некоторые животные любят грызть шнуры питания.
13. Для очистки устройства используйте мягкую сухую ткань. Не используйте растворители или жидкости на основе нефтепродуктов.

- Для удаления стойких загрязнений можно использовать ткань, смоченную разбавленным моющим средством.
14. Поставщик не несет ответственности за повреждения или потерю данных в результате неисправности, неправильного использования, модификации устройства или замены аккумулятора.
 15. Не прерывайте соединение, когда устройство форматирует или передает файлы. Иначе данные могут быть повреждены или потеряны.
 16. Если устройство оснащено функцией воспроизведения через USB, то USB-накопитель следует подключать непосредственно к устройству. Не используйте удлинительный USB-кабель, так как он может вызвать помехи, что приведет к сбою данных.
 17. На нижней или задней панели устройства имеется табличка с техническими данными.
 18. Данное устройство не предназначено для использования людьми (включая детей) с инвалидностью вследствие соматических нарушений, с нарушениями чувственного восприятия или психическими нарушениями, а также не имеющими достаточного опыта и знаний, если они не находятся под присмотром или не получили инструкции по правильному использованию устройства от лица, ответственного за их безопасность.
 19. Устройство не предназначено для профессионального, коммерческого или промышленного применения.
 20. Убедитесь в том, что устройство находится в устойчивом положении. Гарантия не распространяется на повреждения, возникшие в результате использования устройства в неустойчивом положении, вибрационного воздействия или ударов, а также несоблюдения других предупреждений или мер предосторожности, содержащихся в данном руководстве по эксплуатации.
 21. Никогда не снимайте корпус устройства.

22. Никогда не помещайте устройство на другое электрическое оборудование.
23. Не разрешайте детям играть с пластиковой упаковкой от устройства.
24. Используйте только приспособления/вспомогательное оборудование, указанные производителем.
25. Обслуживание устройства должно осуществляться только квалифицированными специалистами. Обслуживание требуется при наличии каких-либо повреждений на устройстве, например, в случае повреждения шнура питания или вилки, если на устройство пролилась жидкость, или что-то упало, если устройство подверглось воздействию дождя или влаги, если оно не функционирует нормально, или его уронили.
26. Длительное воздействие громких звуков от личных музыкальных проигрывателей может привести к временной или постоянной потере слуха.
27. Если устройство поставляется с кабелем питания или адаптером питания переменного тока:
 - При возникновении неполадок отсоедините кабель питания от сети переменного тока и обратитесь к квалифицированным специалистам для выполнения технического обслуживания.
 - Не наступайте на адаптер питания и не допускайте его заземления. Соблюдайте осторожность, особенно возле штекеров и кабельного вывода. Не ставьте на адаптер питания тяжелые предметы, которые могут его повредить. Храните устройство в недоступном для детей месте! При игре с кабелем питания они могут получить серьезные травмы.
 - Отключайте устройство от сети во время грозы, или если оно не используется в течение длительного времени.

- Розетка должна находиться рядом с оборудованием и должна быть легкодоступной.
 - Не перегружайте розетки сети переменного тока или удлинители. Перегрузка может привести к возгоранию или поражению электрическим током.
 - Устройства с конструкцией класса 1 следует подключать к основной розетке с заземлением.
 - Устройства с конструкцией класса 2 не требуют заземления.
 - При извлечении вилки из основной розетки всегда следует держаться за вилку, а не тянуть за шнур питания. Это может привести к короткому замыканию.
 - Не используйте поврежденный шнур питания или вилку, а также незакрепленную розетку. Это может привести к возгоранию или поражению электрическим током.
28. При наличии батареек/элементов питания таблеточного типа в самом устройстве или в пульте дистанционного управления:

Внимание:

- "Не проглатывать батарею, опасность химического ожога" или аналогичная надпись.
- [Пульт дистанционного управления, входящий в комплект поставки] Данное изделие содержит батарейку/элемент питания таблеточного типа. В случае проглатывания батарейка может вызвать тяжелые внутренние ожоги в течение всего 2 часов и привести к смерти.
- Храните новые и использованные батарейки в недоступном для детей месте.
- Если батарейный отсек невозможно надежно закрыть, прекратите использование устройства и поместите его в место, недоступное для детей.
- Если вы предполагаете, что батарейки могли быть проглочены или помещены внутрь какой-либо части тела, немедленно обратитесь за медицинской помощью.

29. Осторожность при использовании батареек:

- Опасность взрыва при неправильной замене элемента питания. Допускается замена только на элементы питания того же или эквивалентного типа.
- Элемент питания нельзя подвергать воздействию слишком высоких или слишком низких температур, низкого атмосферного давления на больших высотах при эксплуатации, хранении или транспортировке.
- Замена элемента питания на элемент питания несоответствующего типа может привести к взрыву или утечке легковоспламеняющейся жидкости или газа.
- Сжигание элемента питания, механическое разрушение или разрезание элемента питания может привести к взрыву.
- Оставление элемента питания в окружающей среде с очень высокими температурами может привести к взрыву или утечке легковоспламеняющейся жидкости или газа.
- Нахождение элемента питания в условиях слишком низкого атмосферного давления может привести к взрыву или утечке легковоспламеняющейся жидкости или газа.
- Необходимо обратить внимание на экологические аспекты утилизации элементов питания.

УСТАНОВКА

- Распакуйте все детали и снимите защитный материал.
 - Не следует подключать устройство к сети без предварительной проверки сетевого напряжения и до выполнения всех других подключений.
- * **Данные инструкции относятся только к устройствам с кабелем питания или адаптером переменного тока.**

Описание устройства

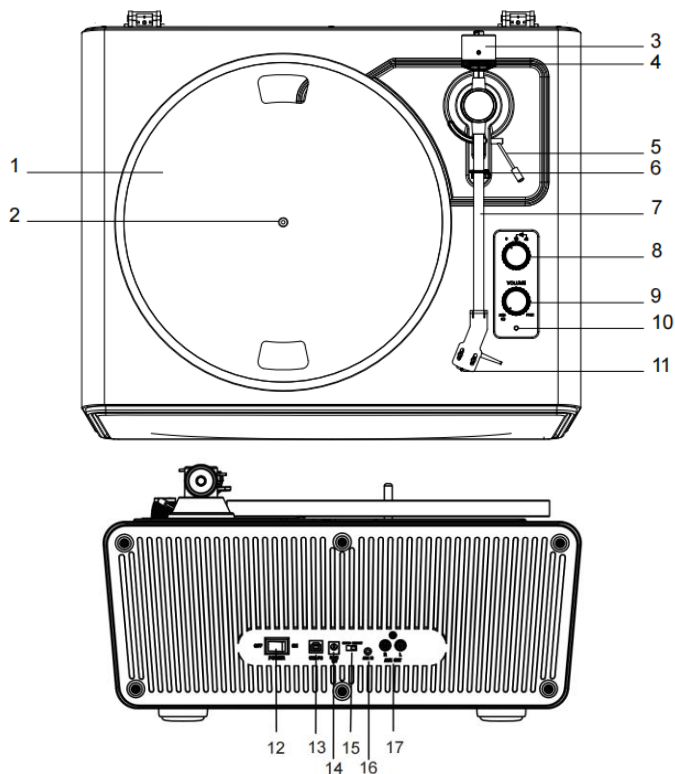

- | | |
|------------------------------|-----------------------------------|
| 1. Диск проигрывателя | 10. Индикатор |
| 2. Шпиндель проигрывателя | 11. Звукосниматель |
| 3. Противовес | 12. Переключатель питания |
| 4. Регулятор прижимной силы | 13. Разъем USB-ПК |
| 5. Рычаг тонарма | 14. Разъём питания |
| 6. Фиксатор тонарма | 15. Переключатель Phono и Aux Out |
| 7. Тонарм | 16. Разъем AUX IN |
| 8. Функциональная кнопка | 17. RCA-разъемы Phono и AUX OUT |
| 9. Ручка питания и громкости | |

Комплект поставки

Перед установкой проигрывателя проверьте содержимое упаковки, чтобы убедиться в комплектности и отсутствии видимых повреждений. Сохраняйте оригинальную упаковку на случай обмена или возврата.

- | | |
|-------------------------|--|
| 1) Проигрыватель | 7) Регулятор положения
звукоснимателя |
| 2) Адаптер питания | 8) Адаптер на 45 об/мин |
| 3) Крышка проигрывателя | 9) Руководство по
эксплуатации |
| 4) Слипмат | 10) USB-кабель |
| 5) Диск с ремнем | |
| 6) Противовес | |

Подготовка проигрывателя к работе

- Установите проигрыватель на ровной поверхности.
- Во избежание вибрационного воздействия и акустического давления не следует устанавливать проигрыватель рядом с такими предметами, как динамики.
- Если проигрыватель находится рядом с радиоприемником, он может улавливать радиопомехи. Поэтому старайтесь держать проигрыватель на удалении от радиоприемников.
- Если проигрыватель находится рядом с какими-либо устройствами (мобильный телефон и т.д.), генерирующими сильное радиоизлучение, могут появиться шумы.

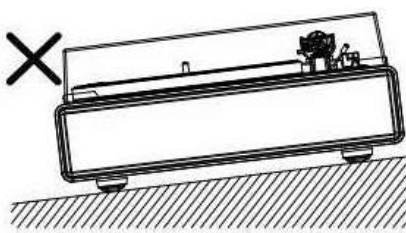
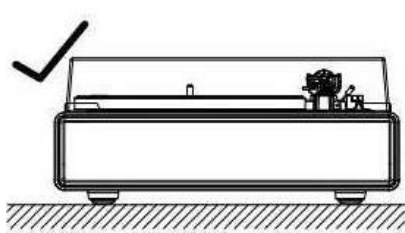

Диск проигрывателя и регулировка ремня

1. Переверните диск и проверьте положение ремня.

Убедитесь в том, что приводной ремень проходит посередине линии края окружности. Если приводной ремень расположен слишком высоко или слишком низко, он может соскочить, или скорость будет нестабильной.



2. Установите диск на шпindelь.

Убедитесь в правильном положении диска на шпинделе.

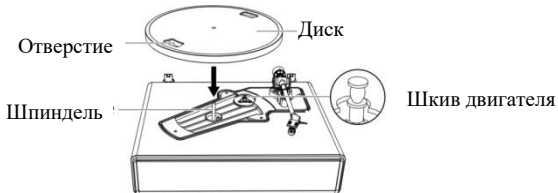

3. Наденьте ремень на шкив двигателя.

Совместите одно из отверстий диска со шкивом двигателя и, потянув за оба конца красной ленты, прикрепленной к ремню, наденьте ремень на шкив двигателя, как показано на схеме. При этом будьте внимательны, чтобы не перевернуть ремень.

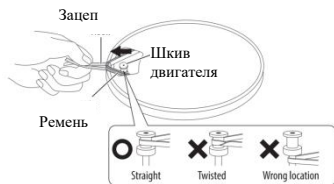

Правильно Перевернут Неправильно

4. Удалите красную ленту с ремня.

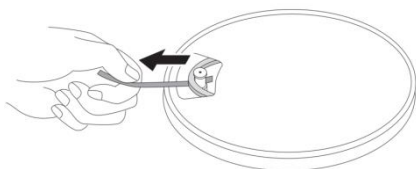

Вращение диска

1. Медленно поверните диск вручную десять раз по часовой стрелке (рисунок 1).
2. Этот этап требуется для переустановки автоматического механизма, устранения перекрутов ремня и обеспечения плавного движения ремня по ободу на нижней стороне диска.
3. Поместите слипмат на верхнюю часть диска. Наружу должна быть обращена та сторона подложки, на которой изображен логотип (рисунок 2).

Рисунок 1



Рисунок 2



Регулировка прижимной силы звукоснимателя

Входящий в комплект поставки противовес подходит для головок весом 3,0-6,0 г.

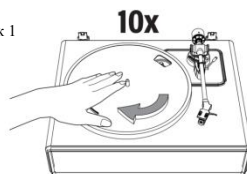
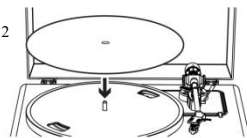

1. Слегка надавите на противовес и поверните его в направлении задней части тонарма (шкала направлена в сторону передней части проигрывателя).



2. Снимите защитный колпачок звукоснимателя, потянув его вперед.

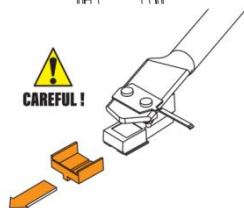

ПРИМЕЧАНИЕ: При приложении силы, направленной вниз, игла может выскочить из корпуса. Если игла выскочила или плохо закреплена, на выходе будет только низкая громкость - для правильного прикрепления иглы см. раздел "Замена иглы".

3. Снимите стяжку, фиксирующую тонарм.
4. Опустите рычаг тонарма и установите головку звукоснимателя в положение между опорой тонарма и диском.
5. Осторожно поворачивайте противовес для балансировки тонарма. Тонарм должен возвращаться в сбалансированное положение при его перемещении вверх или вниз. Эта регулировка требует особой тщательности.

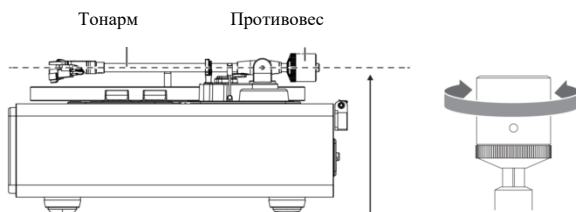

В результате регулировки тонарм должен находиться в горизонтальном положении и быть сбалансированным

- Как только тонарм будет правильно сбалансирован, его следует вернуть в исходное положение. Удерживая противовес в неподвижном состоянии, осторожно поверните шкалу регулятора прижимной силы таким образом, чтобы отметка "0" совпала с осевой линией черного цвета на задней части тонарм. Убедитесь в том, что тонарм остается сбалансированным.

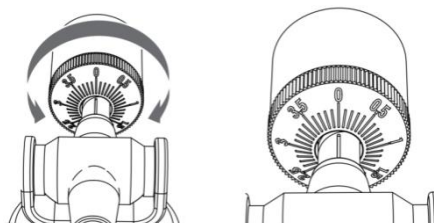

- Поворачивая противовес и регулятор прижимной силы против часовой стрелки (если смотреть со стороны передней части), установите значение прижимной силы, рекомендованное производителем для используемой головки звукоснимателя.

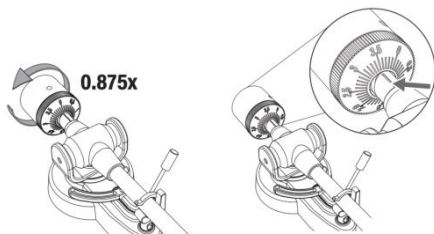

Примечание: Каждое деление на шкале соответствует 0,1 г. Рекомендуемая прижимная сила для головки звукоснимателя, установленной изготовителем, составляет $3,5 \pm 0,5$ г. Осторожно поворачивайте шкалу регулятора прижимной силы, пока отметка "3.5" не окажется в центре над линией черного цвета на верхней части тонарма.

Подключение внешней акустической системы через аудио-кабель RCA

Этот проигрыватель оснащен 4 встроенными динамиками и встроенным усилителем.

Если вы хотите использовать собственный усилитель или акустическую систему, следуйте инструкциям ниже:

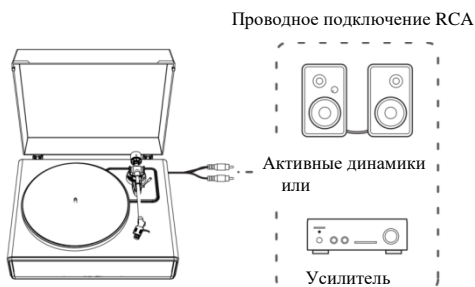

ПРИМЕЧАНИЕ: Для достижения наилучшего качества звука рекомендуется установить громкость проигрывателя на минимальный уровень. После этого звук проигрывателя будет воспроизводиться через ваш усилитель, колонки и т.д.

1. Положение переключателя предусилителя

Данный проигрыватель оснащен встроенным усилителем-корректором. Устройство можно использовать и в отсутствие усилителя-корректора или подключаемого оборудования со встроенным фонокорректором.

Для регулировки выхода используется переключатель предусилителя, как показано ниже

Подключаемое оборудование	Положение переключателя предусилителя	Место подключения аудио-кабеля RCA
Устройство со входом для подключения проигрывателя	PHONO	Гнездо входа для подключения проигрывателя и клемма заземления подключаемого оборудования
Устройство без входа для подключения проигрывателя	LINE	AUX или гнездо линейного входа подключаемого оборудования
<p>ПРИМЕЧАНИЕ: Разъемы RCA не предназначены для прямого подключения к пассивным/неподключенным динамикам в режиме LINE. При подключении к пассивным динамикам звук отсутствует.</p>		

2. Подключение устройства

Установите переключатель предусилителя в нужное положение и подключите аудио-кабель RCA проигрывателя к входному разъему, совместимому с подключаемым оборудованием, которое вы используете (усилитель, активные динамики и т.д.).

- Красный штекер аудио-кабеля RCA необходимо подключить к правому каналу (R), а белый - к левому (L)

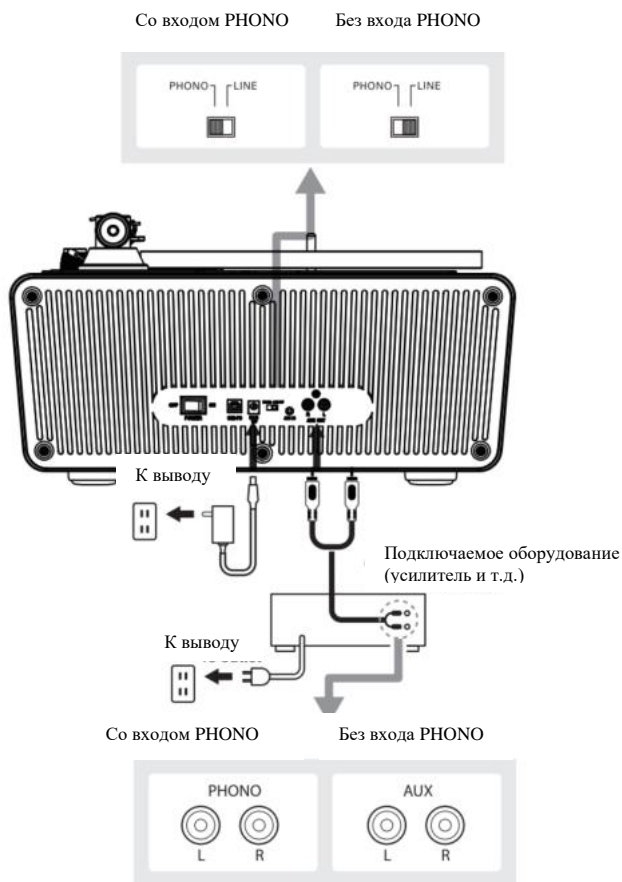

Подключение к электросети

1. Вставьте штекер постоянного тока шнура адаптера переменного тока в гнездо для подключения источника постоянного тока на задней панели проигрывателя.
2. Подключите адаптер переменного тока к стандартной розетке электросети.

ПРИМЕЧАНИЕ: Не включайте адаптер переменного тока в розетку до завершения сборки проигрывателя. Перед включением питания проигрывателя еще раз проверьте все подключения, чтобы убедиться в их правильности и безопасности. Всегда выключайте проигрыватель перед включением или отключением питания.

Функция управления питанием

Проигрыватель автоматически **выключается** после 20 минут отсутствия активности.

Индикатор гаснет.

Для возобновления работы **снова** нажмите кнопку ВКЛ/ВЫКЛ.

Воспроизведение

1. Перед воспроизведением

1.1 Снимите защитный колпачок звукоснимателя, потянув его вперед.

ПРИМЕЧАНИЕ: При приложении силы, направленной вниз, игла может выскочить из корпуса. Если игла выскочила или плохо закреплена, на выходе будет только низкая громкость - для правильного прикрепления иглы см. раздел "Замена иглы".

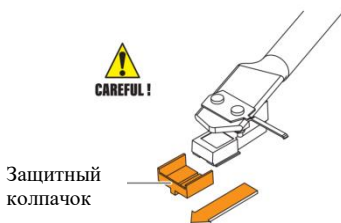

1.2 Установите пластинку на диск, совместив отверстие в пластинке с центральным шпинделем.

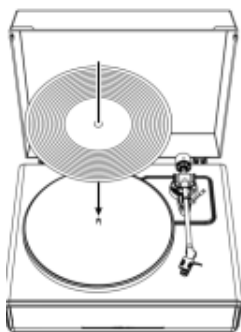

2. Работа проигрывателя

Сначала приглушите уровень громкости усилителя и акустических систем.

- 2.1 Подключите прилагаемый адаптер питания к проигрывателю, включите устройство с помощью переключателя питания на задней панели. Поверните ручку питания и громкости для включения проигрывателя. Индикатор будет светиться красным.
- 2.2 Снимите защитный колпачок с иглы.
- 2.3 Поместите пластинку на слипмат.
- 2.4 С помощью функциональной кнопки выберите скорость вращения 33 или 45 об/мин в соответствии с типом пластинки.
- 2.5 Разблокируйте фиксатор тонарма и переведите рычаг тонарма в верхнее положение.
- 2.6 Переместите тонарм в положение над нужным участком (дорожкой) на пластинке. Пластинка начнет вращаться автоматически.
- 2.7 Осторожно опустите тонарм на пластинку, переместив рычаг подъема тонарма в нижнее положение.
- 2.8 При необходимости увеличьте громкость проигрывателя.
- 2.9 По окончании проигрывания пластинки поднимите тонарм,

возвратите его на опору и закрепите фиксатором, нажмите кнопку ВКЛ/ВЫКЛ на задней панели для выключения проигрывателя.

- 2.10 Диск проигрывателя перестает вращаться, если паузы без звука длятся более 3 минут. Возвратите тонарм на опору и повторите шаг 2.6, если нужно снова начать воспроизведение.

Режим Bluetooth

Bluetooth-ресивер

1. Подключите прилагаемый адаптер питания к проигрывателю и включите устройство, индикатор будет светиться красным.
2. С помощью функциональной кнопки включите режим Bluetooth. Индикатор будет светиться синим и быстро мигать. Вы услышите звук включения проигрывателя.
3. Включите функцию Bluetooth на устройстве хранения данных, найдите и выберите "**Lenco LS-470**" для сопряжения устройства хранения данных и проигрывателя.
4. После успешного сопряжения устройства хранения данных с проигрывателем, проигрыватель воспроизведет короткий звук в качестве подтверждения.
5. Воспроизводите и передавайте музыку с устройства хранения данных на проигрыватель. Индикатор будет светиться синим, не мигая.

Примечание: версия Bluetooth: 5.0

“Данное устройство имеет функцию **приема Bluetooth, вы не можете с его помощью передавать звук по Bluetooth:** это означает, что вы можете принимать звуковой сигнал беспроводным способом по Bluetooth от внешнего источника, например, от смартфона”.

Режим AUX-IN

Данный проигрыватель оснащен дополнительным разъемом звукового входа для подключения внешних аудиоустройств, таких как MP3-плееры, CD-плееры и более старые не подключаемые модели iPod для возможности прослушивания с внешнего источника через динамики проигрывателя.

1. Используйте аудио-кабель (не входит в комплект) с одним стерео-разъемом 3,5 мм на каждом конце кабеля.
2. Подключите один конец кабеля к разъему AUX-IN на проигрывателе, а другой - к разъему Line Out на аудиоустройстве.
3. Включите питание проигрывателя и аудиоустройства. Индикатор проигрывателя будет светиться красным.
4. Уровень громкости можно регулировать через проигрыватель. Управление всеми функциями вспомогательного устройства осуществляется как обычно.
5. Обратите внимание на то, что функция AUX-IN является приоритетной. Даже если светится индикатор PHONO/BT, эти функции не будут работать, пока используется функция AUX-IN. Перед использованием функций PHONO/BT необходимо отсоединить кабель AUX-IN.

ПРИМЕЧАНИЕ:

1. Убедитесь в том, что тонарм надежно зафиксирован, во избежание повреждений.
2. После завершения воспроизведения не забудьте выключить питание проигрывателя и внешнего устройства.

Уход

Корпус проигрывателя

- Если корпус проигрывателя покрылся пылью или грязью, сначала

отсоедините шнур адаптера переменного тока, а затем удалите пыль и грязь мягкой, сухой тканью.

- Не используйте бензин, растворители и т.д.
- При помещении устройства на длительное хранение следует отсоединить шнур адаптера переменного тока от розетки и завернуть устройство в полиэтиленовую пленку; не допускайте попадания влаги в устройство; приводной ремень необходимо снять для предотвращения неравномерного растяжения.

Игла

- Если на игле скапливается грязь и пыль, очистите ее с помощью кисточки.
- Если игла сильно загрязнена, мы рекомендуем использовать средство для очистки иглы (не входит в комплект поставки). Во время очистки движение кисточки должно быть направлено от задней части к передней части иглы.

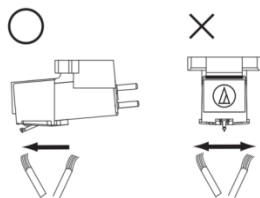

Замена иглы

Рекомендуется замена иглы через каждые 400 часов эксплуатации.

Извлечение иглы

- Если игла изношена, то, помимо ухудшения качества звука, это может привести к повреждению пластинки.
- Убедитесь в том, что адаптер переменного тока проигрывателя отключен от розетки.
- При замене иглы следует крепко держать головку и корпус звукоснимателя. Поверните переднюю часть иглы по направлению вперед и вниз.

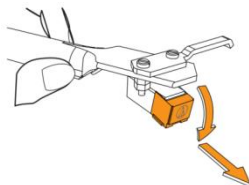

Установка новой иглы

1. Установите новую иглу в головку.



2. Двигайте иглу вверх до щелчка.

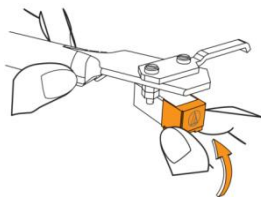

3. Убедитесь в отсутствии зазора между головкой и корпусом.

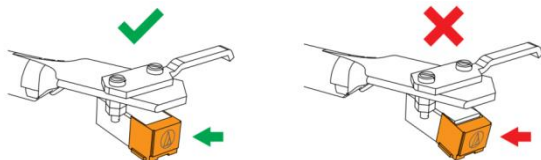

Замена ремня

- Ремень - это расходный материал. Он подлежит замене при замедлении скорости воспроизведения или неравномерном вращении. Как правило, рекомендуется ежегодная замена ремня.
- Перед заменой ремня обязательно отсоедините адаптер переменного тока устройства от розетки.

1. Снимите сплитмат.

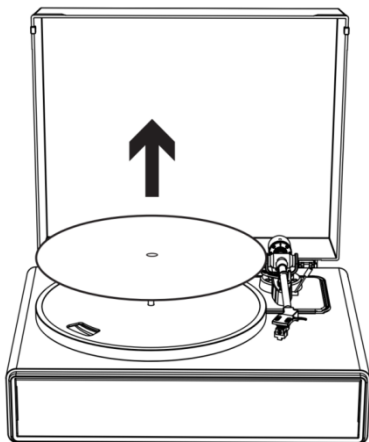

2. Снимите ремень со шкива двигателя.

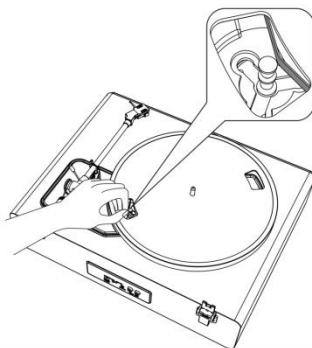

3. Снимите основной диск, а затем снимите ремень,

подлежащий замене.

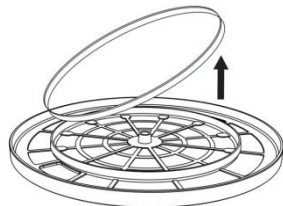
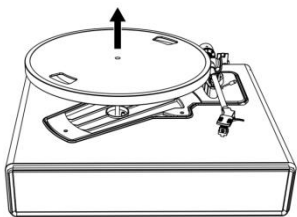

4. Переверните диск, и вы увидите выступающую часть в форме окружности. Наденьте новый ремень таким образом, чтобы он проходил посередине линии края окружности.



5. Прикрепите диск.

Совместите одно из отверстий с положением шкива двигателя медного цвета.

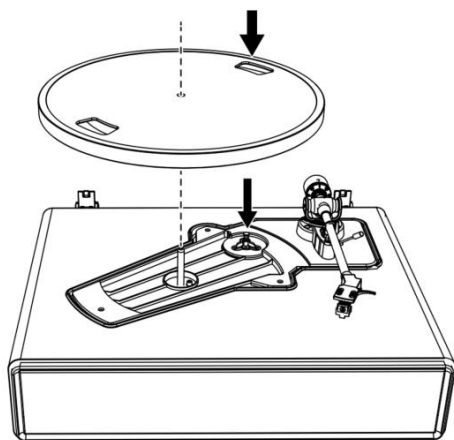

6. Наденьте ремень на шкив двигателя медного цвета

Захватите ремень, закрепленный в шаге 4, и, потянув за него, наденьте его на шкив двигателя медного цвета.

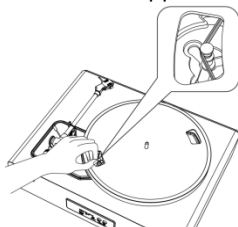

7. Медленно поверните диск вручную десять раз по часовой стрелке, как показано стрелкой на рисунке ниже.

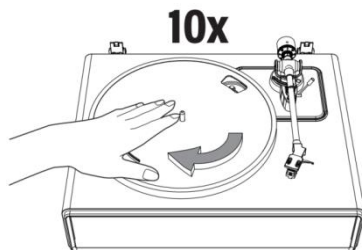

Перемещение проигрывателя

Упакуйте проигрыватель в его оригинальную упаковку в порядке, обратном порядку распаковки. Если упаковка не сохранилась, действуйте следующим образом:

- Отключив адаптер переменного тока от розетки, снимите слипмат и диск проигрывателя и упакуйте их, чтобы защитить от повреждений.
- Установите защитный колпачок на звукосниматель
- Привяжите тонарм к опоре с помощью веревки или чего-то подобного, чтобы его зафиксировать.
- Заверните корпус проигрывателя в бумагу или мягкую ткань, чтобы защитить его от повреждений.

Instruction for PC Encoding

1. Software instruction

1.1 Подключите USB кабель к проигрывателю и компьютеру.

Установка драйверов не требуется.

1.2 Скачайте программу Audacity с сайта

<http://audacity.sourceforge.net/>

Следуйте инструкции по установке.

2. Записи

2.1 Откройте программу



2.2 Выберите пункт “Edit”, затем “Preferences”;

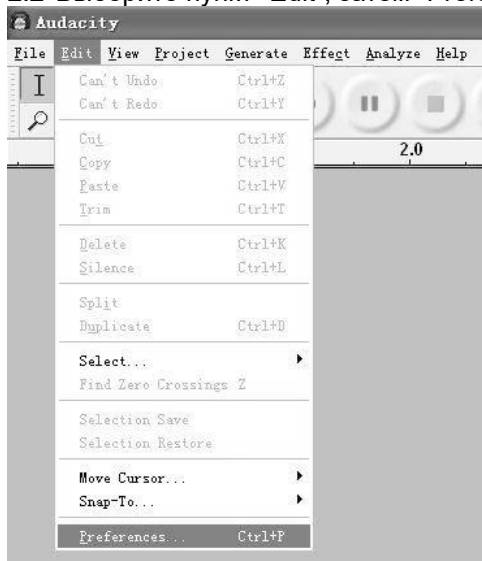

3 Настройки

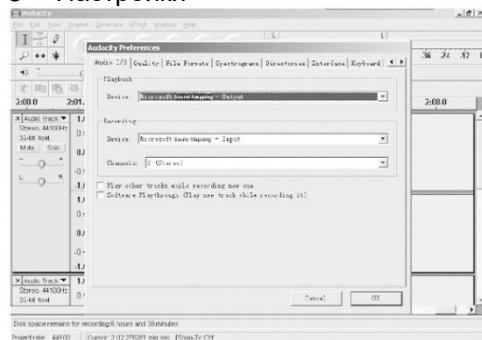

ПРИМЕЧАНИЕ: вам необходимо проверить аудио настройки компьютера, источником записи звука должен значиться и быть выбран: "SSS USB Audio Device" как на рисунке ниже:



4 Настройка звука (вход и выход)

Выход

Вход

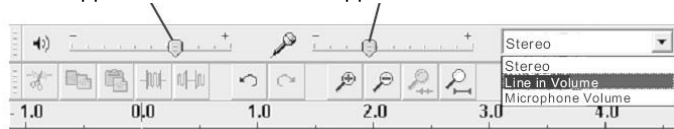

5 Нажмите кнопку записи ● чтобы начать запись, в интерфейсе отобразятся правый и левый каналы:

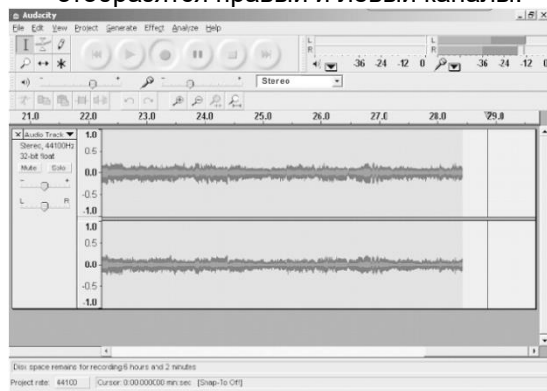

- 2.5.1 ⑤ Кнопка ● , останавливает запись.
- 2.5.2 ⑥ Кнопка ◀◀ вернуться к началу;
- 2.5.3 ⑦ Кнопка ▶▶ перейти в конец;
- 2.5.4 ⑧ Кнопка ▶ начать проигрывание;
- 2.5.5 ⑨ Кнопка || приостановить запись;
- 2.5.6 ⑩ Кнопка ■ прекратить запись.

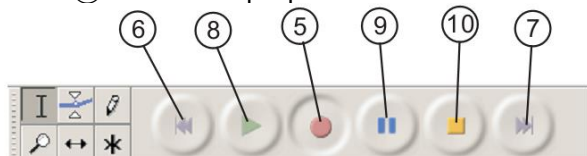

1. Экспорт музыкальных файлов в WAV, MP3 формат.

- После завершения записи необходимо сохранить трек в компьютере.
- Нажмите в меню File и перейдите к Export as WAV format, MP3 format или Ogg format.
- Нажмите на любой формат файла, чтобы сохранить запись. Вам предложат выбрать название файла с записью.
- **Примечание:** Audacity не может экспортировать записи в формат MP3 напрямую. Вам необходимо скачать кодеки LAME MP3. Ссылка на их скачивание находится на сайте <http://audacity.sourceforge.net>

Если вы не видите звуковой поток в интерфейсе программы, следуйте следующим шагам:

- 1) Скачайте "lame_enc.dll" и установите на свой ПК.
- 2) Откройте "Audacity", кликните на Главное меню, выберите "edit", "Parameter", "File Formats", и затем "Searcher".

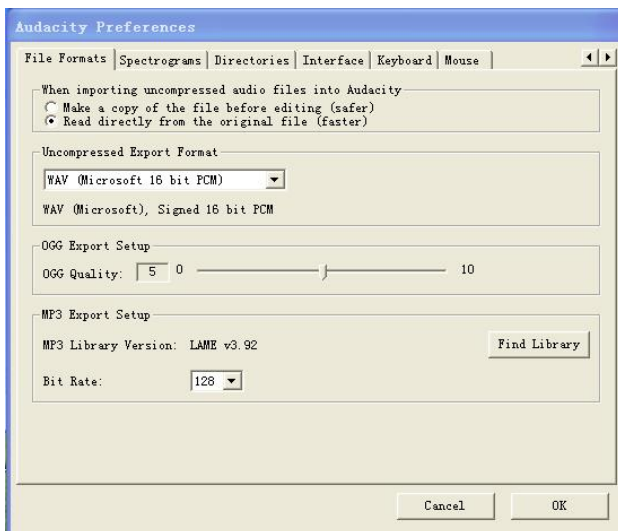

3) После этого откроется следующее меню. Нажмите YES, чтобы перейти к поиску “Lame_enc.dll”.

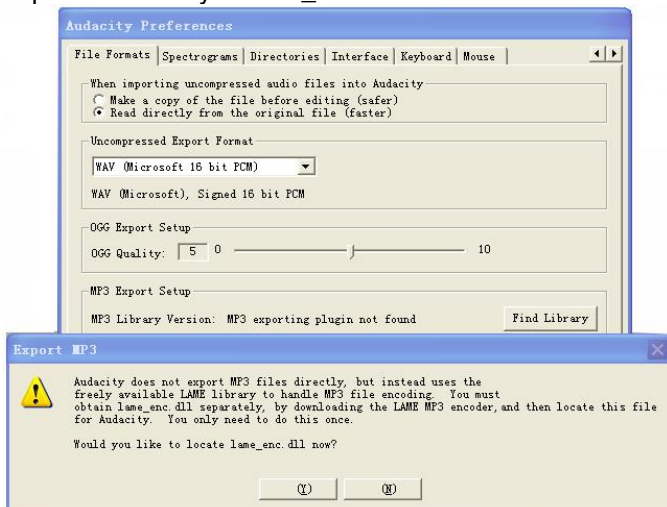

1) После нахождения “lame_enc.dll” откройте его и нажмите “Y” для завершения установки.

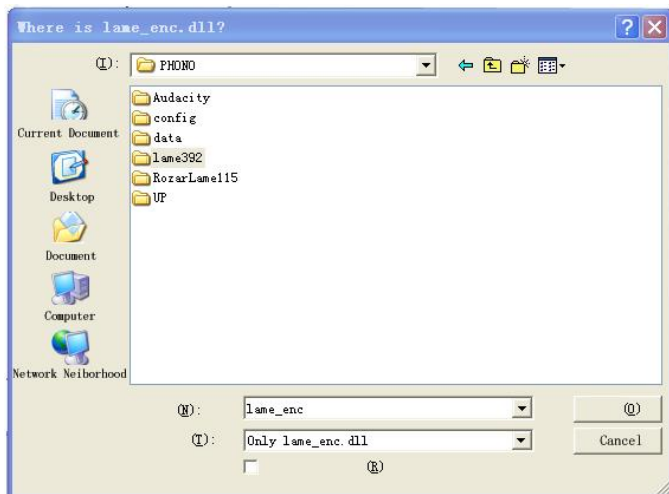

Поиск и устранение неисправностей

Проблема	Решение
Диск не вращается.	<ul style="list-style-type: none"> • Адаптер переменного тока включен в розетку? <ul style="list-style-type: none"> - Включить адаптер переменного тока в розетку. • Каково состояние индикатора? <ul style="list-style-type: none"> - Индикатор светится синим. Это означает, что проигрыватель находится в режиме Bluetooth. Переключите в режим проигрывателя с помощью функциональной кнопки. - Красный индикатор обозначает режим проигрывателя. • Ремень соскочил с диска? <ul style="list-style-type: none"> - Правильно наденьте ремень на диск. • Ремень надет на шкив двигателя? <ul style="list-style-type: none"> - Проверьте, правильно ли надет ремень на шкиве двигателя (медного цвета). • Не поврежден ли ремень? <ul style="list-style-type: none"> - Замените его на новый. • Подключен ли кабель AUX-IN? <ul style="list-style-type: none"> - - Функция AUX-IN является приоритетной. Перед

	использованием функций PHONO/BT необходимо отсоединить кабель AUX-IN.
Диск вращается, но звук отсутствует	<ul style="list-style-type: none"> • Игла не повреждена? <ul style="list-style-type: none"> - Проверьте состояние иглы; при необходимости замените. Рекомендуется замена иглы через каждые 400 часов эксплуатации • Игла правильно установлена в головке звукоснимателя? <ul style="list-style-type: none"> - Проверьте положение головки звукоснимателя, при необходимости, отрегулируйте
Игла перескакивает с дорожки на дорожку	<ul style="list-style-type: none"> • Пластинка не деформирована? <ul style="list-style-type: none"> - Проверьте пластинку. • Пластинка не поцарапана? <ul style="list-style-type: none"> - Проверьте пластинку • Правильно ли отрегулировано давление иглы? <ul style="list-style-type: none"> - Отрегулируйте прижимную силу, см. раздел «Регулировка прижимной силы звукоснимателя»
Проигрыватель издает посторонний «воющий» звук	<ul style="list-style-type: none"> • Проигрыватель воспринимает чрезмерную вибрацию от пола, поверхности стен или расположенных вблизи него акустических систем? <ul style="list-style-type: none"> - Уменьшить вибрационное воздействие или установите проигрыватель на поверхность, которая не оказывает вибрационного воздействия • Проигрыватель установлен на неустойчивой поверхности? <ul style="list-style-type: none"> - Проверьте устойчивость поверхности, на которой установлен проигрыватель
Во время проигрывания пластинки слышен шум	<ul style="list-style-type: none"> • Скопилась пыль на игле? <ul style="list-style-type: none"> - Если на игле скопилась пыль, очистите ее специальной кисточкой (не входит в комплект)
Скорость воспроизведения замедлена или ускорена	<ul style="list-style-type: none"> • Правильно ли настроена скорость вращения? <ul style="list-style-type: none"> - Выберите правильную скорость в соответствии с типом проигрываемой пластинки -
Скорость воспроизведения замедляется, или	<ul style="list-style-type: none"> • Ремень растянут? <ul style="list-style-type: none"> - Замените ремень на новый.

вращение неравномерное	<ul style="list-style-type: none"> • Правильно ли надет ремень? - Для регулировки ремня см. раздел «Диск проигрывателя и регулировка ремня»
---------------------------	--

Технические характеристики

Проигрыватель

Питание	100-240 В переменного тока, выход постоянного тока 12 В 1500 мА
Энергопотребление	36 Вт
Скорость проигрывателя	33 1/3, 45 об/мин
Выходная мощность (СКЗ)	2 x 30 Вт + 2 x 10 Вт
Размеры (ДхШхВ)	435 x 355 x 250 мм
Вес	8,00 кг

Игла

Модель	Audio-Technica AT3600
Частотная характеристика	20 Гц-20 кГц
Баланс каналов	<2,5 дБ
Разделение стереоканалов	>18 дБ
Выходное напряжение	2,5 мВ
Рекомендуемое нагружающее сопротивление	47 кОм
Подключение усилителя	ММ (подвижный магнит) - вход
Рекомендуемая прижимная сила	3,5±0,5 г
Вес	0,18 унции (5,1 г)

Примечание: Изменения в конструкции и технических характеристиках могут вноситься без уведомления.

Адаптер питания

Производитель: **Brightpower Optoelectronic Technonlgy Co., Ltd.**

Модель: **SW1502400-IM/ S036A1502400M**

Используйте только источник питания, указанный в руководстве по эксплуатации

Информация	Значение и точность
Наименование или торговая марка производителя, регистрация в торговом реестре и адрес	BRIGHTPOWER OPTOELECTRONIC TECHNOLOGY CO., LTD
Идентификатор модели	SW1502400- IM/S036A1502400M
Входное напряжение	100-240 В
Входная частота переменного тока	50-60 Гц
Выходное напряжение	15 В постоянного тока
Выходной ток	2400 мА
Выходная мощность	36 Вт
Средняя фактическая производительность	87,58%
Производительность при низкой нагрузке (10%)	84%
Потребляемая мощность без нагрузки	0,080 Вт

1. Гарантия

Компания Commax B.V. предлагает сервисное и гарантийное обслуживание в соответствии с европейским законодательством, что означает, что в случае ремонта (как в течение, так и после истечения гарантийного срока) вам следует обращаться к местному

дилеру.

Важное примечание: Невозможно отправить устройства, требующие ремонта, непосредственно в Commax B.V.

Важное примечание: Если данное устройство вскрыто, или к нему получен доступ в неофициальном сервисном центре, действие гарантии прекращается.

Данное устройство не предназначено для профессионального использования. В случае профессионального использования все гарантийные обязательства производителя аннулируются.

2. Заявление об ограничении ответственности

Обновления микропрограммного обеспечения и/или компонентов аппаратного обеспечения производятся регулярно. Поэтому некоторые инструкции, технические характеристики и изображения в данной документации могут несколько отличаться от вашей конкретной ситуации. Все элементы, описанные в настоящем руководстве, предназначены только для иллюстрации и могут не относиться к конкретной ситуации. На основании описания, представленного в настоящем руководстве, не возникает никаких юридических прав.

3. Утилизация устройства



Данный символ означает, что соответствующее электрооборудование или элементы питания не подлежат утилизации как обычные бытовые отходы на территории Европы. Для обеспечения надлежащей утилизации данного оборудования следует руководствоваться местными законами или требованиями в отношении утилизации электронного оборудования и элементов питания. Таким

образом, Вы можете сохранить природные ресурсы и улучшить стандарты защиты окружающей среды при обращении и утилизации отходов электрического оборудования (Директива ЕС об отходах электрического и электронного оборудования).

4. ДЕКЛАРАЦИЯ СООТВЕТСТВИЯ

Настоящим компания Commax B.V. («Коммакс Б.В.») заявляет, что данный тип радиоэлектронного оборудования [Lenco LS-470] соответствует требованиям Директивы 2014/53/ЕС. С полным текстом декларации соответствия ЕС можно ознакомиться по адресу https://commax-certificates.com/doc/ls-470_doc.pdf

Радиочастота	Диапазон частот (МГц)	Мощность (дБм)
Bluetooth	2402-2480	<6

Маркировка «EAC»



Товар сертифицирован для использования на территории Таможенного Союза без каких-либо ограничений. Соответствует требованиям ТР ТС 004/2011 «О безопасности низковольтного оборудования» и ТР ТС 020/2011 «Электромагнитная совместимость технических средств». **Импортер и организация, уполномоченная на принятие претензий:** ООО "Бизнес-фабрика", 123458 г. Москва, ул. Маршала Прошлякова, д. 30, офис 503, +7 495 787 5900. **Изготовитель:** «Ленко Бенелюкс БВ», Термикстраат 1а, Нют, 6361 НВ, Нидерланды / **Филиал:** Эс.Ти.Ай. Электроникс Лтд., Юнит 903-907, 9/ЭФ, Лоз Коммершиал Плаза, 788 Чонг Ша Ван Роуд, Коулун, Гонконг. Сделано в Китае

Обслуживание

Для получения дополнительной информации и обращения в службу поддержки клиентов посетите наш веб-сайт: www.lenco.ru. Дизайн и спецификация могут быть изменены производителем без предварительного информирования.

Дата изготовления продукции

Год и месяц изготовления продукции указаны в номере партии и серийном номере продукта. Ниже описаны способы уточнения этой даты.

- По номеру партии (номер партии указан либо на упаковке устройства, либо на транспортировочной упаковке).
 - Формат номера партии: AAAABDDMY
- По серийному номеру продукта (серийный номер указан на устройстве).
 - Формат серийного номера: AAAABDDMYSSSSSS

Где М (восьмой символ слева) равен месяцу производства, а Y (девятый символ слева) равен году производства. Месяц производства указывается одной из букв латинского алфавита.

Соответствие буквенных обозначений месяца производства:

A	B	C	D	E	F
Январь	Февраль	Март	Апрель	Май	Июнь
G	H	I	J	K	L
Июль	Август	Сентябрь	Октябрь	Ноябрь	Декабрь

Год производства указывается одной цифрой, которая соответствует последней цифре года производства (цифра 1 равна 2021 году производства).

Пример расшифровки по номеру партии:

- Номер партии: 2461A05C0
- Где буква C это месяц (Март), а цифра 0 – последняя цифра года производства (2020 год).

Пример расшифровки по серийному номеру:

- 2461A05A1123456
- Где буква **A** это месяц (Январь), а цифра **1** – последняя цифра года производства (2021 год).

Гарантийный талон

Lenco

Информация об устройстве

Модель:	
Серийный номер:	
Дата продажи:	срок гарантии – 1 (один) год с даты продажи

Информация о продавце

Название торговой организации:	
Телефон торговой организации:	
Адрес, e-mail:	

Подпись продавца _____

М.П.

Подпись покупателя _____

Изделие получил в исправном состоянии и в полной комплектации. С условиями гарантии ознакомлен и согласен.

**ВНИМАНИЕ! Гарантийный талон недействителен без печати
продавца.**

Поддержка: www.lenco.ru