

Mobile panel heater with wheels

Model: 99401



Handleiding mobiele paneelverwarmer met wielen

Mode d'emploi chauffage à panneau mobile sur roulettes

Bedienungsanleitung Mobile Flächenheizung mit Rollen

Manual mobile panel heater with wheels

Index

Nederlands	3
Français.....	15
Deutsch.....	27
English.....	40

1. Belangrijke veiligheidsvoorschriften

Lees deze gebruikershandleiding zorgvuldig voordat u het apparaat in gebruik neemt en *bewaar hem voor toekomstig gebruik*. Installeer dit apparaat alleen als het voldoet aan de lokale/nationale wetten, voorschriften en normen. Dit product is bedoeld voor gebruik als mobiele kachel in woonhuizen en is alleen geschikt voor gebruik onder normale huiselijke omstandigheden, binnenshuis. Dit apparaat is alleen geschikt voor geaarde stopcontacten met een aansluitspanning van 220 V-240 V ~50 Hz.

1. Controleer of de spanning dezelfde is als die op het typeplaatje van het apparaat.
2. Gebruik dit apparaat niet als het snoer of de stekker beschadigd is.
3. Houd het apparaat en snoer uit de buurt van warmtebronnen, scherpe voorwerpen of andere zaken die schade kunnen veroorzaken.
4. Als het snoer beschadigd is, moet het worden vervangen door professionele technici, om gevaar te voorkomen.
5. Zorg ervoor dat het apparaat is uitgeschakeld voordat u de stekker in een stopcontact steekt.
6. Schakel het apparaat uit en haal de stekker uit het stopcontact als u het apparaat niet gebruikt, voordat u het reinigt of ander onderhoud uitvoert.
7. Gebruik het apparaat niet op plaatsen waar benzine, verf of andere brandbare vloeistoffen worden gebruikt of opgeslagen.
8. Dek de verwarming niet af om oververhitting te voorkomen.
9. Om een mogelijke brand te voorkomen, mag de luchtinlaat of -uitlaat op geen enkele manier geblokkeerd worden.
10. Raak de hete oppervlakken niet aan.
11. Steek geen vreemde voorwerpen in een ventilatie- of uitlaatopening en voorkom dat deze het apparaat binnendringen, daar dit kan een elektrische schok, brand of schade aan het apparaat veroorzaken.
12. Zorg er altijd voor dat uw handen droog zijn voordat u een schakelaar op het apparaat bedient of bijstelt of de stekker en het stopcontact aanraakt.
13. Dit apparaat is niet bestemd voor gebruik door personen (waaronder kinderen) met verminderde fysieke, zintuiglijke of mentale capaciteiten of met een tekort aan kennis en ervaring, tenzij een persoon verantwoordelijk voor hun veiligheid toezicht houdt of instructies heeft gegeven met betrekking tot het gebruik van het apparaat.
14. Kinderen moeten onder toezicht staan om ervoor te zorgen dat ze niet met het apparaat spelen.
15. Laat dit apparaat niet onbeheerd achter wanneer het in gebruik is.
16. De meest voorkomende oorzaak van oververhitting is afzetting van stof of pluisjes in het apparaat. Zorg ervoor dat deze ophoping regelmatig wordt verwijderd door de stekker uit het stopcontact te halen en de luchtopeningen en roosters te stofzuigen.
17. Plaats de verwarming niet op tapijt en leg de kabel niet onder tapijt. Leg het snoer zo dat er niet over gestruikeld kan worden.
18. Gebruik deze verwarming niet in de onmiddellijke omgeving van een bad, een douche of een zwembad. Plaats de verwarming nooit op een plek waar het in een bad of andere waterbak kan vallen. Dit is levensgevaarlijk!

19. Als u het apparaat wilt gebruiken om de badkamer te verwarmen voordat u gaat douchen/badderen, moet u in het bijzonder op letten dat het apparaat ver genoeg verwijderd is van stralen water en het verwijderen uit de badkamer voordat u een douche of een bad neemt om vocht te voorkomen. Zorg ervoor dat het ver verwijderd is van zachte dingen die bij oververhitting gemakkelijk kunnen verbranden, zoals kleding, kussens of dekens.
20. Bij het opwarmen en afkoelen van de verwarming kunt u een tikkend geluid horen. Dit is normaal.
21. De verwarming kan een verfgleur afgeven wanneer u hem voor het eerst gebruikt. Dit verdwijnt na enkele uren gebruik.
22. Sla de verwarming niet op voordat deze is afgekoeld. Sla de verwarming op op een koele, droge plaats wanneer hij niet wordt gebruikt.
23. Houd bij gebruik minimaal een afstand van 50 cm tot raam (muur).

2. Apparaat

2.1 Montage

Controleer het apparaat na het uitpakken op eventuele schade. Gebruik het apparaat in geval van twijfel niet, maar neem contact op met de klantenservice van uw lokale dealer. Houd verpakkingsmateriaal (plastic zakken, enz.) uit de buurt van kinderen, aangezien dit gevaarlijke situaties voor kinderen kan veroorzaken.

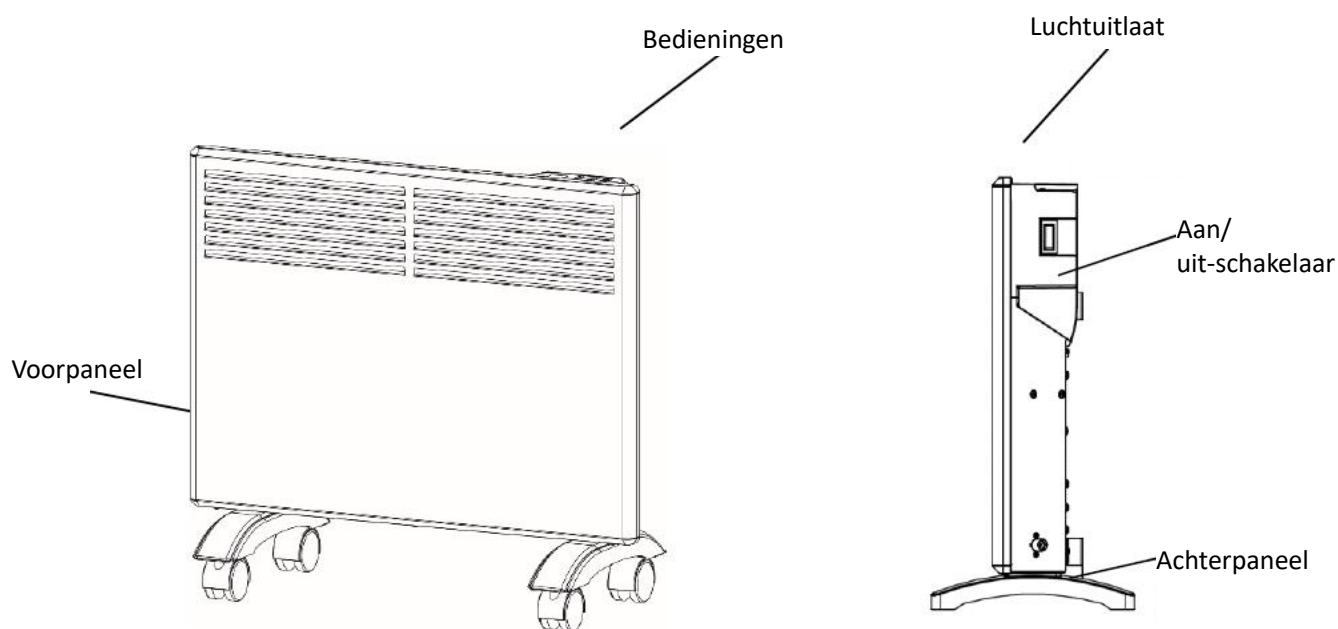

2.1.1 Voor wandmontage

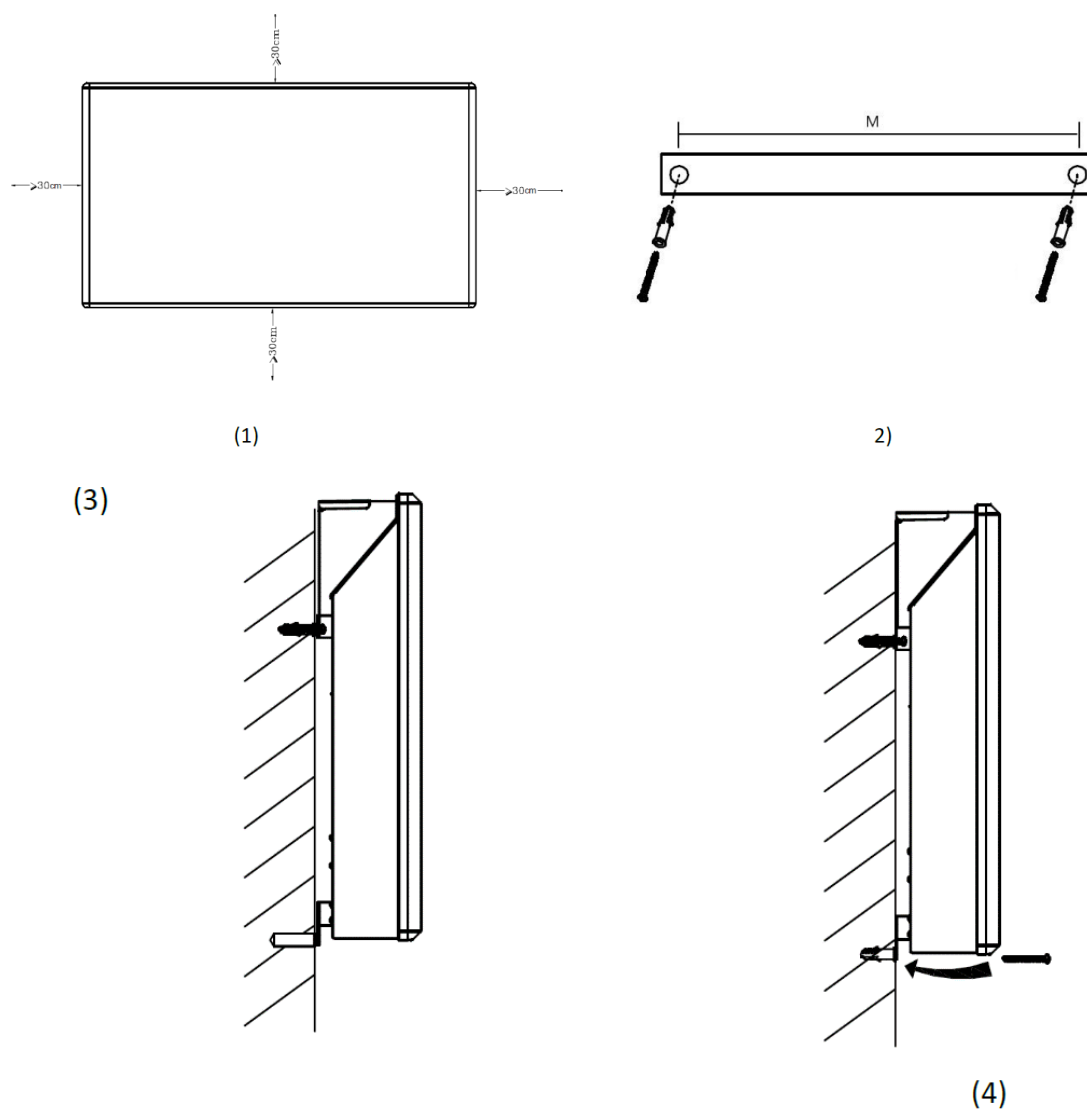

1. Zorg ervoor dat de afstand tussen de verwarming, de vloer en de muur minimaal 30 cm bedraagt, zoals aangegeven op afbeelding (1).
2. Gebruik de boormal om **twee gaten ($\Phi 8$ mm)** in de muur te boren en plaats de pluggen in de gaten zoals aangegeven op afbeelding (2).
3. Op de achterkant van de verwarming zijn reeds beugels voorgemonteerd. Hang de twee beugels aan de schroeven zoals op afbeelding (3). Markeer de positie van de haken op de muur en verwijder de verwarming. Boor vervolgens **twee gaten ($\Phi 8$ mm)** in de muur en plaats de pluggen in de gaten zoals aangegeven op afbeelding (3).

4. Hang de verwarming aan de muur en steek de schroeven in de twee pluggen aan de onderkant zoals aangegeven op afbeelding (4).

2.1.2 Voor staande opstelling

Bevestig de wielen aan de onderkant van de verwarming en zet ze vast met de schroeven.

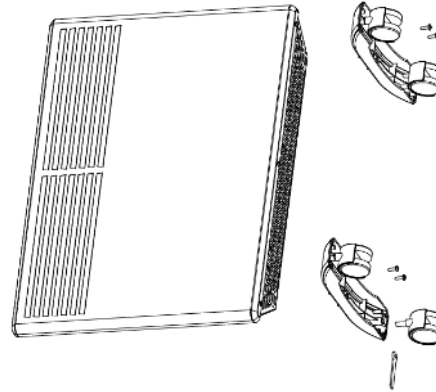

2.2 Instructies elektronische thermostaat

2.2.1 Dag/nacht-instelling

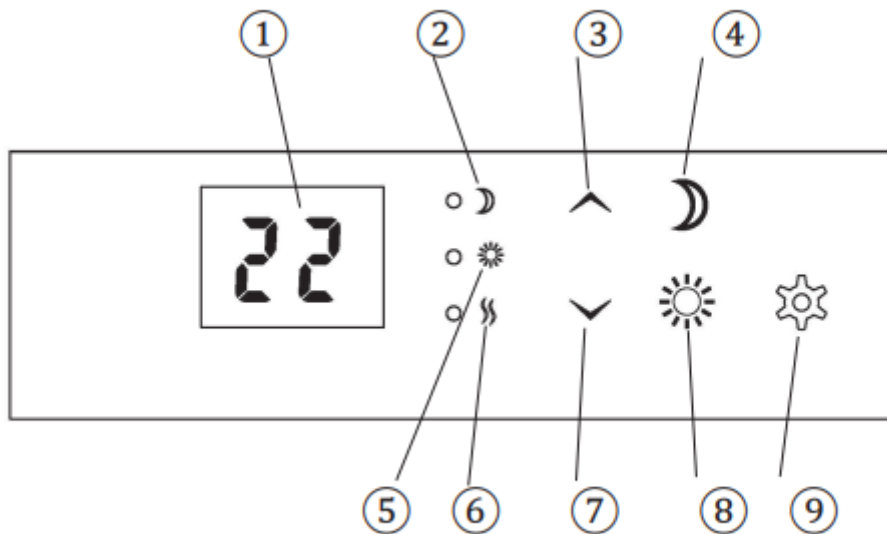

1. Display (toont standaard de gewenste kamertemperatuur)
2. Bedieningslampje - nachtfunctie
3. Bedieningsknop (+) (temperatuur verhogen)
4. Nachtfunctie
5. Bedieningslampje - dagfunctie
6. Vermogensndicator
7. Bedieningsknop (-) (temperatuur verlagen)

8. Dagfunctie

9. Functieknop/open-raamfunctie

Waarschuwing: voordat de verwarming wordt ingeschakeld, moet deze aan een muur worden bevestigd of staand worden opgesteld. Als de verwarming niet correct is geïnstalleerd, kan dit leiden tot een slechte werking of in het ergste geval tot beschadiging van de verwarming.



Stel de gewenste temperatuur in door op de pijltjestoetsen te drukken.

Opmerking: Als de temperatuursensor niet goed werkt, ziet u het

symbool  op het display. Neem contact op met de dealer of importeur.

Volg de onderstaande stappen om **de dagthermostaat in te stellen**:

Wanneer u wilt dat de verwarming de temperatuur overdag verlaagt (voortaan ingesteld voor weekdagen), drukt u op

. De display toont .

Gebruik de pijltjestoetsen om de juiste weekdag in te voeren. (maandag = 1, dinsdag = 2, woensdag = 3, donderdag = 4, vrijdag = 5, zaterdag = 6, zondag = 7). Sla op door te drukken op

.

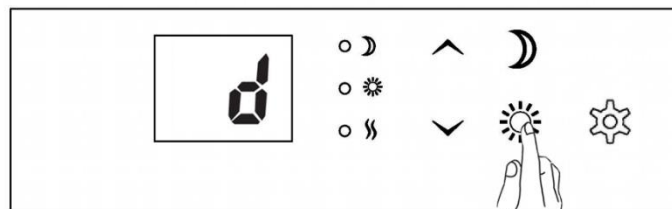

Voer de gewenste temperatuur voor de dagverlaging in. Sla op

door te drukken op .

Voer het gewenste aantal uren voor de dagverlaging in. Sla op door te drukken



op .



Het controlelampje  brandt constant groen wanneer de verwarming zich in een actieve verlagingperiode bevindt. Het controlelampje brandt rood wanneer de verlagingperiode niet actief is, maar wel is geprogrammeerd.

Volg de onderstaande instructies om **de nachthermostaat in te stellen**:

Wanneer u wilt dat de verwarming de temperatuur 's avonds verlaagt (voortaan ingesteld voor elke avond/nacht), drukt u op

. De display toont .

Voer de gewenste temperatuur voor de nachtverlaging in. Sla op

door te drukken op .

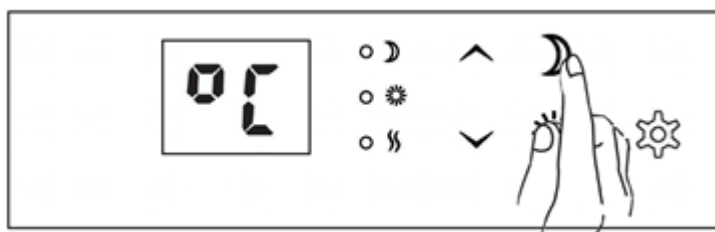

Voer het gewenste aantal uren voor de nachtverlaging in. Sla op

door te drukken op .





Het controlelampje  brandt constant groen wanneer de verwarming zich in een actieve verlagingperiode bevindt. Het controlelampje brandt rood wanneer de verlagingperiode niet actief is, maar wel is geprogrammeerd.

Volg de onderstaande stappen om **de verlagingstemperatuur te wijzigen - dag:**

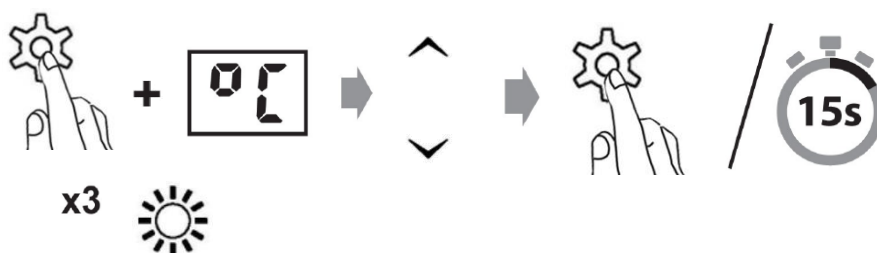
Houd  ingedrukt en druk 3 keer op . Voer de gewenste temperatuur voor de dagverlaging in. Sla op door op  te drukken of wacht 15 seconden voor een automatische bevestiging.



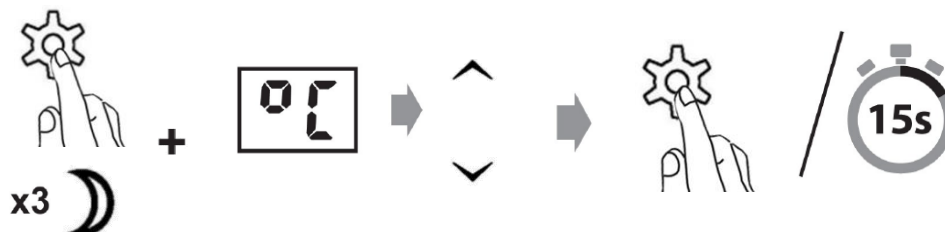

Volg de onderstaande stappen om **de verlagingstemperatuur te wijzigen - nacht:**

Houd  ingedrukt en druk 3 keer op . Voer de gewenste temperatuur voor de dagverlaging in. Sla op door op  te drukken of wacht 15 seconden voor een automatische bevestiging.



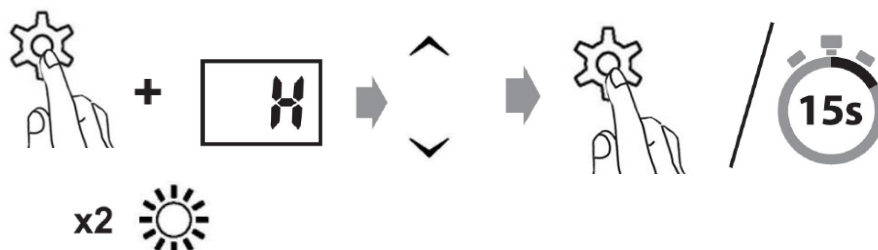

Volg de onderstaande stappen om **het aantal uren te wijzigen - overdag:**

Houd  ingedrukt en druk 2 keer op . Voer het gewenste aantal uren voor de dagverlaging in. Sla op door op  te drukken of wacht 15 seconden voor een automatische bevestiging.



Volg de onderstaande stappen om **het aantal uren te wijzigen - nacht:**

Houd  ingedrukt en druk 2 keer op . Voer het gewenste aantal uren voor de nachtverlaging in. Sla op door op  te drukken of wacht 15 seconden voor een automatische bevestiging.

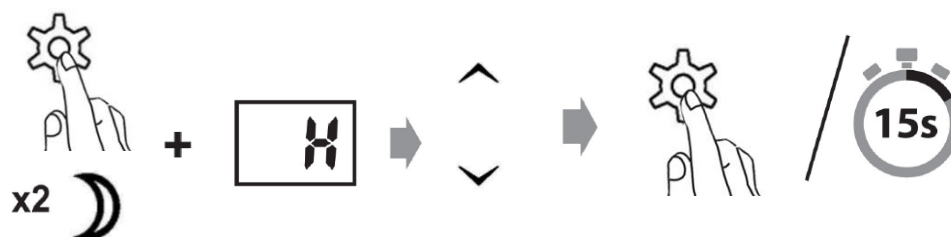

2.2.2 De verlagingperiode annuleren (overslaan)

Houd  ingedrukt en druk op  of  (afhankelijk van welke verlagingperiode u wilt annuleren).

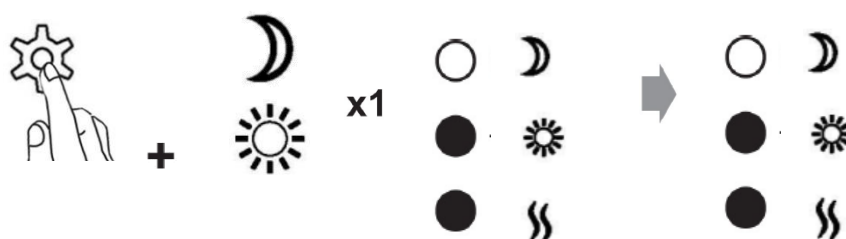

*De verwarming slaat een actieve verlagingperiode of de volgende verlagingperiode over.

*Tijdens de volgende verlagingperiode hervat de verwarming automatisch de geprogrammeerde temperatuurverlaging.

2.2.3 Een verlagingprogramma verwijderen

Houd ☀ of ☾ 3 seconden ingedrukt (afhankelijk van welke verlagingperiode u wilt annuleren).

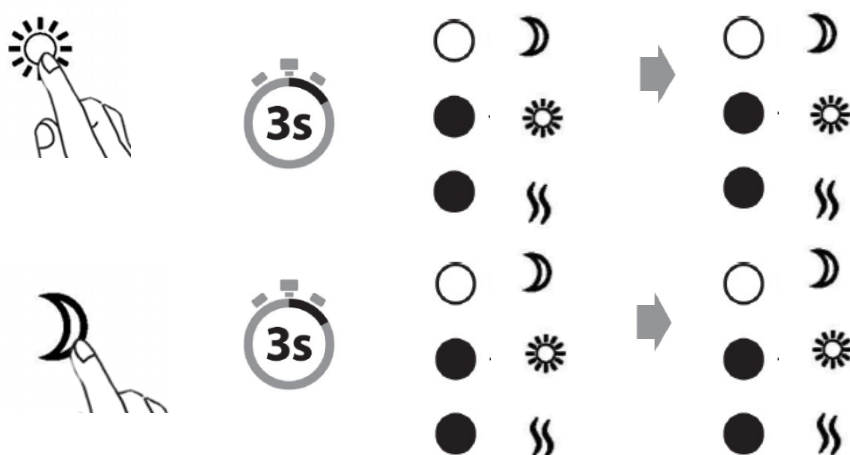

2.2.4 Weektimer

De verwarming heeft een weektimerfunctie. Nadat u voor elke dag van de week (maandag tot en met zondag) een dag-/nachtverlaging heeft ingesteld, worden de volgende weken dezelfde instellingen herhaalt.



2.2.5 Open-raamfunctie



De verwarming heeft een open-raamfunctie.

Als u een raam opent in de ruimte waar de verwarming zich bevindt en de temperatuur in twee minuten 2 °C of meer daalt, detecteert een sensor de temperatuurdaling. De verwarming schakelt automatisch uit en toont **FO** op het display.

De verwarming wordt na 10 minuten automatisch opnieuw ingeschakeld. U kunt de verwarming echter handmatig opnieuw inschakelen voordat de 10 minuten voorbij

zijn door op  te drukken. Het pictogram **FO** verdwijnt en toont de vorige bedieningsmodus.

Wanneer de standaardinstelling van de open-raamfunctie is gesloten. Houd  5 seconden ingedrukt. Het display toont **FO**, druk vervolgens op  om de open-raamfunctie te openen. Het display toont "ON" (AAN) en knippert 15 seconden ter bevestiging of u kunt  indrukken om direct te bevestigen.

Als de open-raamfunctie is geopend en u wilt het sluiten, houdt  5 seconden ingedrukt. De display toont **FO**. Druk vervolgens op  om de open-raamfunctie te sluiten. Het display toont "OFF" (UIT) en knippert 15 seconden ter bevestiging of u kunt op  drukken om direct te bevestigen.

2.2.6 De verwarming resetten

Schakel de aan/uit-schakelaar van de verwarming uit. Houd  ingedrukt terwijl u de aan/uit-schakelaar van de verwarming aan inschakelt.

2.2.7 Geheugenfunctie

De verwarming onthoudt de temperatuurinstellingen van de vrije modus en keert automatisch terug naar de gewenste temperatuur na een stroomstoring. Maar hij onthoudt de instellingen voor de dag- en nachtmodus niet.

3. Onderhoud en opslag

1. Schakel het apparaat altijd uit en laat het volledig afkoelen alvorens het te onderhouden of op te slaan.
2. Gebruik een stofzuiger om het stof op de roosters te verwijderen.
3. Reinig de buitenkant van het apparaat met een vochtige doek en droog het vervolgens af met een droge doek. Dompel het apparaat nooit onder in water en laat geen water in het apparaat druppelen. Vermijd het gebruik van reinigingsmiddelen voor reiniging van de verwarming. Laat nooit water in het apparaat komen, daar dit gevaarlijk kan zijn.
4. Als u het apparaat een lange tijd niet gebruikt, doe het apparaat en de gebruikershandleiding dan terug in de originele doos en sla het op op een droge en geventileerde plaats.
5. Plaats geen zware voorwerpen bovenop de doos tijdens het opslaan, aangezien dit het apparaat kan beschadigen.

4. Recycling (verwijdering van het apparaat)



Oude elektrische en elektronische apparaten bevatten vaak waardevolle materialen. Ze bevatten echter ook schadelijke stoffen die nodig waren voor hun functionaliteit en veiligheid. Als deze bij het niet-recycleerbare afval worden geplaatst of verkeerd worden verwijderd, kunnen ze schadelijk zijn voor de volksgezondheid en het milieu. Plaats uw apparaat nooit bij het huishoudelijk afval.

Opmerking: gebruik de inzamelpunten in uw gemeente en recycle oude elektrische en elektronische apparaten. Neem contact op met uw gemeente, de lokale afvalverwerker of uw dealer voor meer informatie. Zorg ervoor dat uw oude apparaat, totdat het wordt opgehaald, veilig wordt opgeslagen buiten het bereik van kinderen.

5. Garantie

We geven 24 maanden garantie op dit apparaat. De garantie gaat in op de datum van aankoop en is bedoeld voor gebreken die te wijten zijn aan de productie of de gebruikte materialen.

Uw wettelijke garantierechten volgens § 439 ff. BGB-E blijft hierdoor onaangetast. De garantie geldt niet voor schade als gevolg van onjuiste behandeling of gebruik, noch voor storingen die slechts een gering effect hebben op de functionaliteit of de waarde van het apparaat. Normale slijtage, transportschade, voor zover we daarvoor niet verantwoordelijk zijn, alsmede schade veroorzaakt door niet door ons uitgevoerde reparaties, zijn eveneens van de garantie uitgesloten.

Dit apparaat is ontworpen voor huishoudelijk gebruik en heeft de juiste prestatieniveaus.

Gebruik in commerciële situaties valt alleen onder de garantie als het apparaat niet zwaarder wordt belast dan in een huishoudelijke situatie. Het apparaat is niet bedoeld voor aanvullend commercieel gebruik. Bij gegronde klachten zullen we het defecte apparaat naar eigen goeddunken repareren of vervangen door een apparaat dat geen problemen vertoont.

Alle mogelijke fabricagefouten moeten binnen 14 dagen na levering worden gemeld. Alle verdere aanspraken zijn uitgesloten. Als u een beroep doet op de garantie, neem dan eerst contact met ons op voordat u het apparaat opstuurt (u moet altijd een aankoopbewijs overleggen).

6. Technische specificaties:

Model	99401
Nominale spanning	220 V - 240 V~
Nominale frequentie	50 Hz
Nominaal vermogen	2000 W
IP-klasse	IP24

7. Service

Als u na het lezen van de gebruikershandleiding nog vragen heeft over het product, neem dan contact op met de Trebs-klantenservice op www.trebsshop.com

8. CE-voorschriften



Producten met de CE-markering voldoen aan de EMC-richtlijn (2014/30/EU) en de laagspanningsrichtlijn (2014/35/EU) uitgegeven door de Europese Commissie.

Hierbij verklaart Commaxx BV Wiebachstraat 37, 6466 NG Kerkrade, Nederland, dat dit product voldoet aan de essentiële vereisten. De verklaring van conformiteit is te vinden op techdoc@commaxxgroup.com

1. Règles de sécurité importantes

Lisez attentivement ce mode d'emploi avant d'utiliser l'appareil et *conservez-le pour toute utilisation ultérieure*. N'installez cet appareil que s'il est conforme aux lois, réglementations et normes locales/nationales. Ce produit est destiné à être utilisé comme un chauffage mobile dans les maisons résidentielles et ne peut être utilisé que dans des conditions domestiques normales en intérieur. Cet appareil convient uniquement aux prises de courant avec mise à la terre et tension de raccordement de 220 V-240 V ~ 50 Hz.

1. Assurez-vous que la tension est la même que celle indiquée sur la plaque signalétique de l'appareil.
2. N'utilisez pas cet appareil si le cordon ou la fiche sont endommagés.
3. Conservez l'appareil et le cordon à l'écart des sources de chaleur, des objets pointus ou de tout ce qui pourrait les endommager.
4. Si le cordon est endommagé, il doit être remplacé par des professionnels. Afin d'éviter tout danger, ne le réparez pas vous-même.
5. Assurez-vous que l'appareil est éteint avant de le brancher sur le réseau électrique.
6. Éteignez l'appareil et débranchez-le du réseau lorsqu'il n'est pas utilisé, avant de le nettoyer ou de procéder à d'autres opérations d'entretien.
7. Ne le faites pas fonctionner dans des endroits où de l'essence, de la peinture ou d'autres liquides inflammables sont utilisés ou stockés.
8. Afin d'éviter toute surchauffe, ne couvrez pas le chauffage.
9. Pour éviter tout risque d'incendie, ne bloquez pas les entrées ou les sorties d'air de quelque manière que ce soit.
10. Ne touchez pas les surfaces chaudes.
11. N'insérez pas ou ne laissez pas d'objets étrangers pénétrer dans une ouverture de ventilation ou d'échappement, car cela peut provoquer une décharge électrique, un incendie ou des dommages sur l'appareil.
12. Gardez toujours les mains sèches avant d'utiliser ou de régler un interrupteur sur le produit ou de toucher la fiche et la prise de courant.
13. L'appareil n'est pas destiné à être utilisé par des personnes (y compris des enfants) aux capacités physiques, sensorielles ou mentales réduites, ou manquant d'expérience et de connaissances, à moins qu'elles ne soient supervisées ou instruites sur l'usage de l'appareil par une personne responsable de leur sécurité.
14. Les enfants doivent être surveillés pour s'assurer qu'ils ne jouent pas avec l'appareil.
15. Ne laissez pas cet appareil sans surveillance lorsqu'il est en cours d'utilisation.
16. La cause la plus fréquente de surchauffe est le dépôt de poussière ou de peluches dans l'appareil. Veillez à éliminer régulièrement ces dépôts en débranchant l'appareil et en nettoyant à l'aspirateur les prises d'air et les grilles.
17. Ne placez pas le chauffage sur un tapis, ne placez pas le cordon sous un tapis. Placez le cordon à l'écart des zones de passage afin d'éviter de trébucher dessus.
18. N'utilisez pas ce chauffage à proximité immédiate d'un bain, d'une douche ou d'une piscine. Ne placez jamais l'appareil à un endroit où il pourrait tomber dans une baignoire ou un autre récipient d'eau. Cela présente un risque de danger mortel !

19. Si vous souhaitez l'utiliser pour réchauffer la salle de bains avant une douche ou un bain, il convient de prêter une attention particulière : assurez-vous qu'il est suffisamment éloigné des projections de liquide et retirez-le de la salle de bains avant de prendre une douche ou un bain pour éviter l'humidité. Veillez à ce qu'il soit éloigné des objets mous comme les vêtements, les coussins ou les couvertures, qui peuvent facilement être brûlés en cas de surchauffe.
20. Lorsque l'appareil chauffe ou refroidit, il pourrait émettre des cliquetis. Cela est normal.
21. Il peut y avoir une odeur de peinture lorsque vous utilisez votre chauffage pour la première fois. Ce phénomène disparaîtra après plusieurs heures d'utilisation de l'appareil.
22. Ne rangez pas le chauffage avant qu'il ne soit refroidi. Rangez l'appareil dans un endroit frais et sec lorsqu'il n'est pas utilisé.
23. Lors de l'utilisation, maintenez une distance d'au moins 50 cm entre la fenêtre (le mur) et l'appareil.

2. Device (Appareil)

2.1 Montage

Après avoir déballé l'appareil, vérifiez qu'il n'est pas endommagé. En cas de doute, n'utilisez pas l'appareil et contactez le service client de votre revendeur local. Gardez les matériaux d'emballage (sacs en plastique, etc.) hors de portée des enfants, car ils peuvent créer des situations dangereuses pour eux.

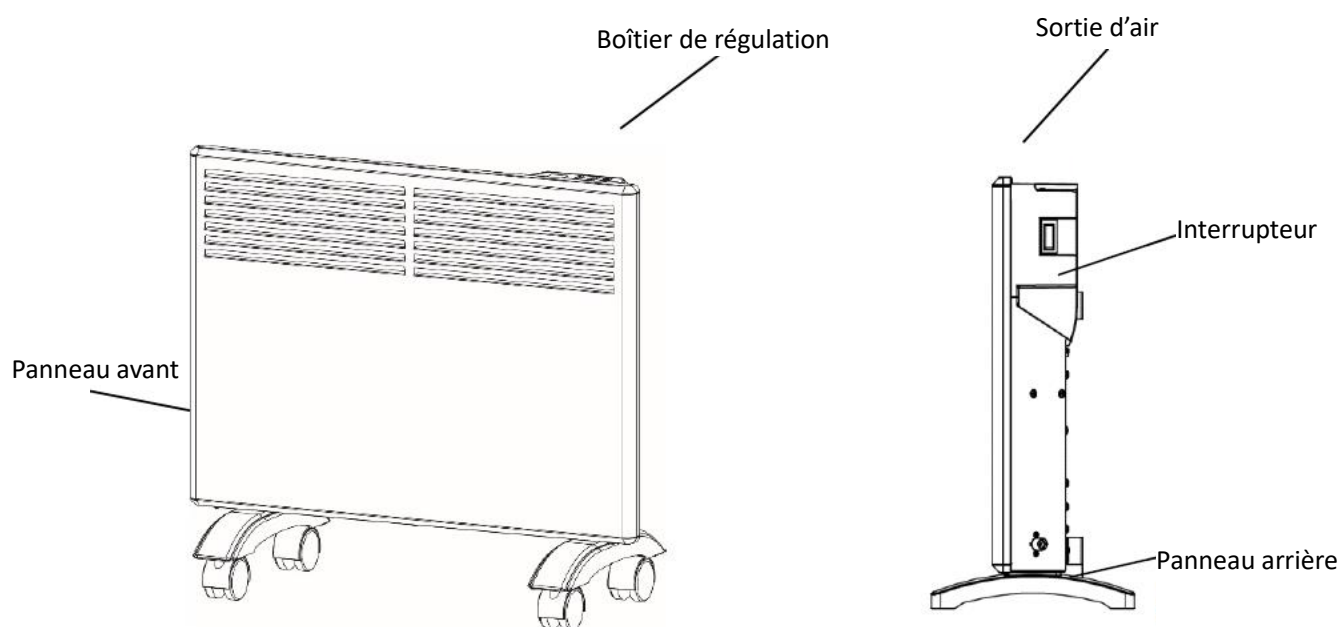

2.1.1 Pour montage mural

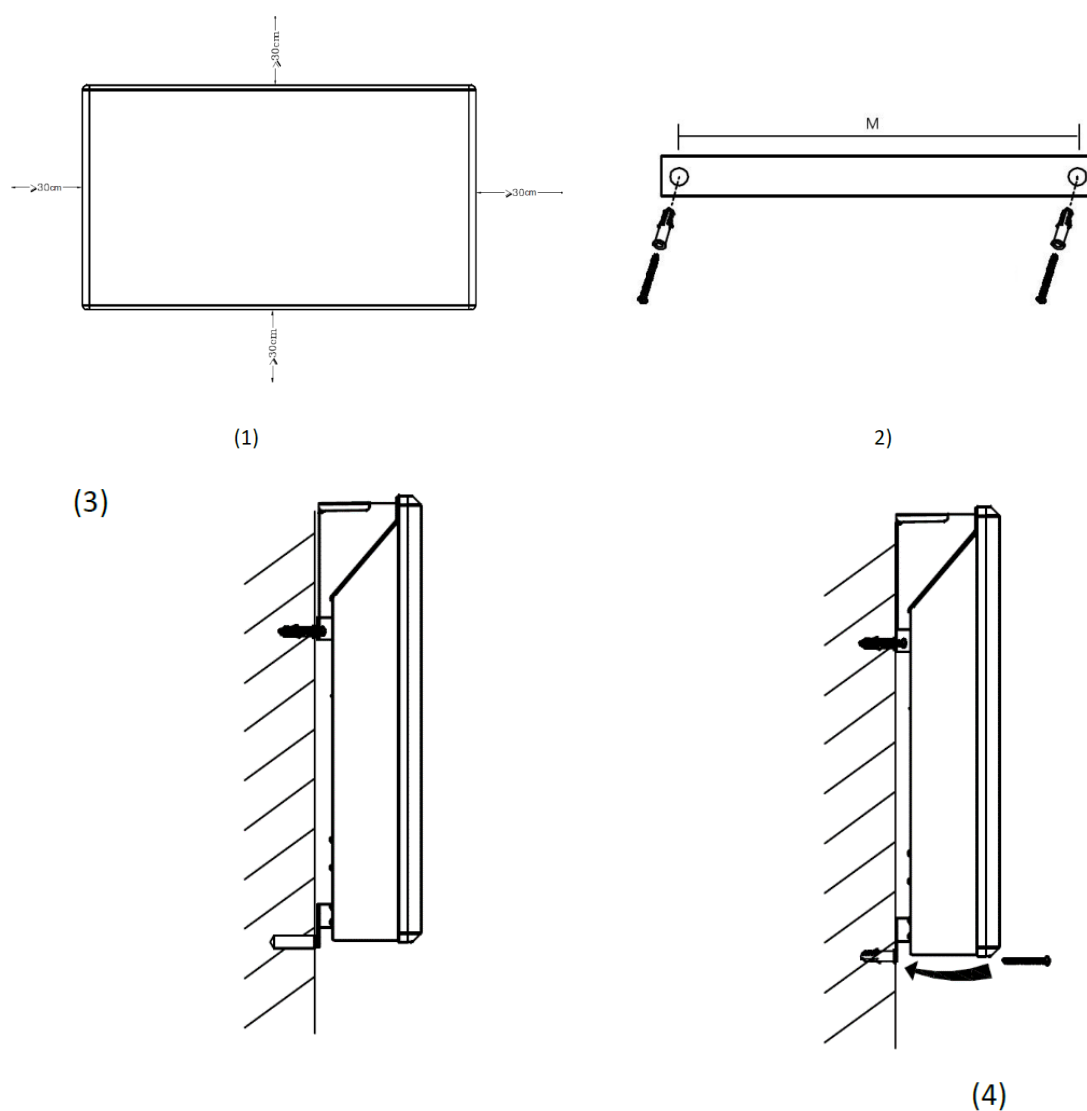

1. Veillez à ce que la distance entre l'appareil, le sol et le mur soit d'au moins 30 cm, comme indiqué sur l'image (1).
2. Utilisez du papier perforé pour percer **deux trous (Φ8)** sur le mur et placez les vis d'expansion dans les trous comme indiqué sur l'image (2).
3. Les supports de crochets sont préassemblés à l'arrière du chauffage, accrochez les deux supports de crochets aux vis comme indiqué sur l'image (3). Marquez la position des supports de crochets sur le mur et retirez le chauffage, puis percez **deux trous (Φ8)** sur le mur et placez le cache en plastique de la vis d'expansion dans les trous comme indiqué sur la photo (3).

4. Accrochez le chauffage au mur et placez les vis d'expansion dans la partie inférieure dans les deux trous comme indiqué sur la photo (4).

2.1.2 Pour positionnement autonome

Fixez les roulettes sur la partie inférieure du panneau chauffant et fixez-les avec les vis.

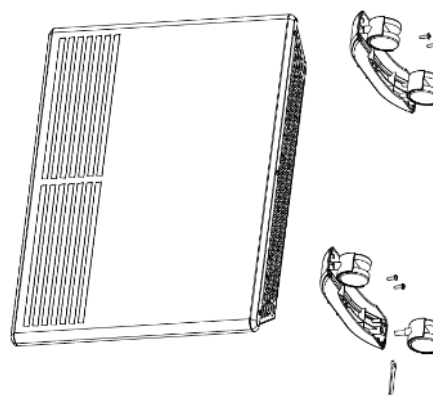

2.2 Instructions du thermostat électronique

2.2.1 Réglage du jour – de la nuit

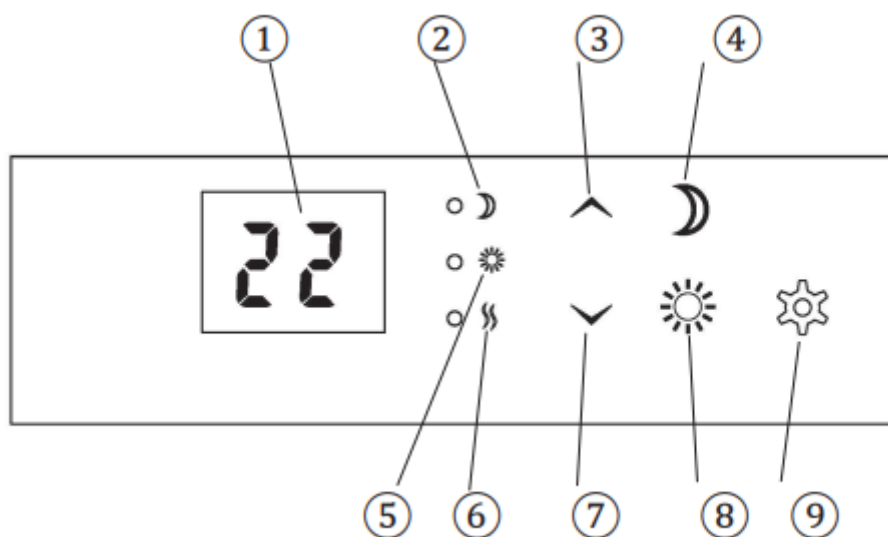

1. Affichage (indique par défaut la température ambiante souhaitée)
2. Témoin de régulation - Fonction de nuit
3. Touche de régulation (+) (augmente la température)
4. Fonction de nuit
5. Témoin de régulation - fonction de jour
6. Témoin d'alimentation
7. Bouton de régulation (-) (réduit la température)

8. Fonction de jour

9. Bouton de fonction / Fonction fenêtre ouverte

Avertissement : Avant de mettre le chauffage en marche, il doit être fixé à un mur ou à un support. Si le chauffage n'est pas installé correctement, cela peut entraîner son dysfonctionnement ou, dans le pire des cas, l'endommager.



Réglez la température souhaitée en appuyant sur les touches fléchées.

Remarque : Si le capteur de température ne fonctionne pas correctement, vous verrez apparaître le

Symbole  sur l'affichage. Veuillez contacter le revendeur ou l'importateur.

Veuillez utiliser les instructions ci-dessous **pour régler le thermostat de jour** :

Lorsque vous souhaitez que le chauffage réduise la température pendant la journée (désormais pour les jours de la semaine),

appuyez sur la touche .

«  » s'affiche.

Utilisez les touches fléchées pour entrer le jour de semaine correct.

(Lundi=1, Mardi=2, Mercredi=3, Jeudi=4, Vendredi=5, Samedi=6, Dimanche=7). Enregistrez en appuyant sur la

touche .

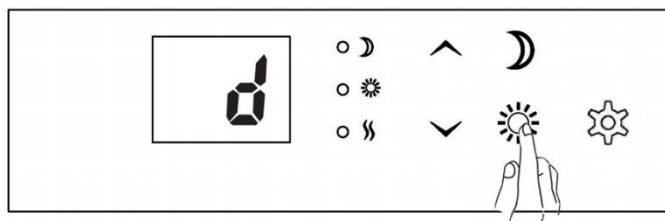

Saisissez la température souhaitée pour le réglage de la température de jour. Enregistrez en appuyant



sur la touche .

Saisissez le nombre d'heures souhaité pour le réglage de jour. Enregistrez en appuyant sur la



touche .

Le témoin de régulation  est vert fixe lorsque le chauffage est dans une période de réglage actif. Le témoin de régulation est rouge fixe lorsque la période de réglage est inactive, mais a été programmée.

Veuillez utiliser les instructions ci-dessous **pour régler le thermostat de nuit** :

Lorsque vous voulez que le chauffage réduise la température le soir (applicable chaque soir/nuit à partir de maintenant), appuyez sur

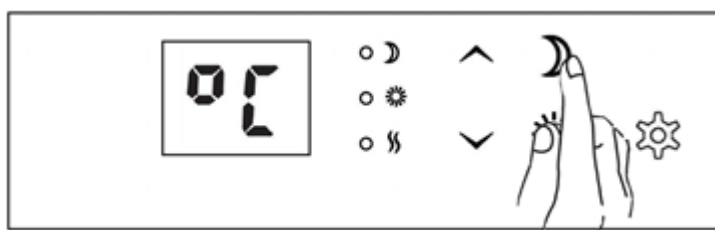

la touche . 

s'affiche.

Saisissez la température souhaitée pour le réglage de nuit. Enregistrez en appuyant sur la



touche .



Saisissez le nombre d'heures souhaité pour le réglage de nuit. Enregistrez en appuyant



sur la touche .

Le témoin de régulation ☾ est vert fixe lorsque le chauffage est dans une période de réglage actif. Le témoin de régulation est rouge fixe lorsque la période de réglage est inactive, mais a été programmée.



Suivez les étapes ci-dessous pour **modifier le réglage de la température – Jour** :

Maintenez la touche  enfoncée et appuyez à 3 reprises sur la touche  .
Saisissez la température souhaitée pour le réglage de la température de jour.

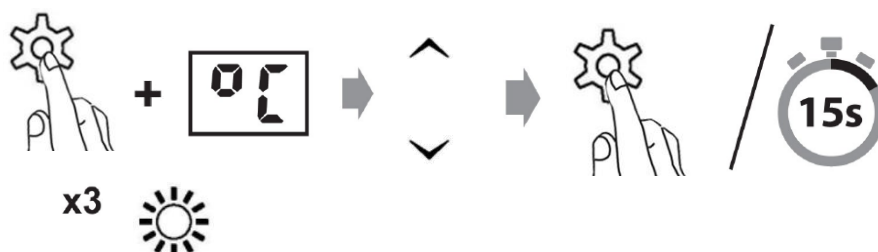
Enregistrez en appuyant sur la touche  ou attendez 15 secondes pour une confirmation automatique.





Veuillez suivre les étapes ci-dessous **pour changer le réglage de température – Nuit** :

Maintenez la touche  enfoncée et appuyez à 3 reprises sur la touche  .
Saisissez la température souhaitée pour le réglage de la température de jour.

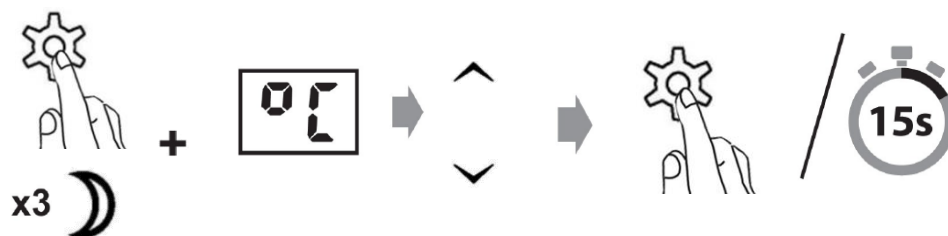
Enregistrez en appuyant sur la touche  ou attendez 15 secondes pour la confirmation automatique.



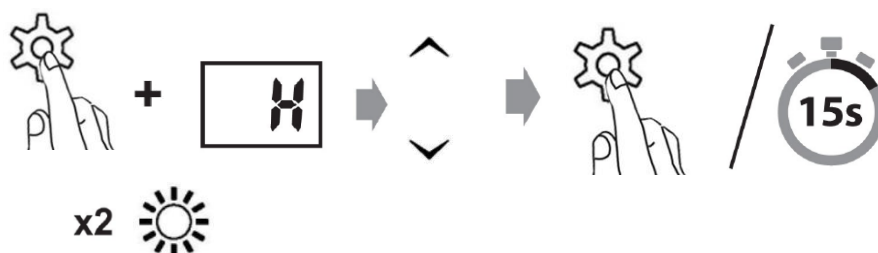

Suivez les étapes ci-dessous pour **changer le nombre des heures - Jour :**

Maintenez la touche  enfoncée et appuyez à 2 reprises sur la touche .
Saisissez le nombre d'heures souhaité pour le réglage de jour. Enregistrez en appuyant sur la touche  ou attendez 15 secondes pour une confirmation automatique.



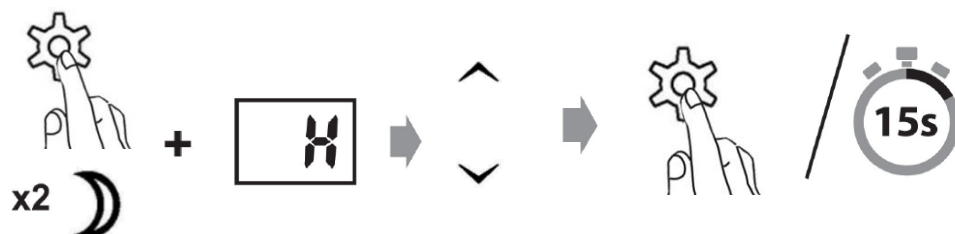

Suivez les étapes ci-dessous pour **changer le nombre des heures - Nuit :**

Maintenez la touche  enfoncée et appuyez à 2 reprises sur la touche .
Saisissez le nombre d'heures pour le réglage nocturne. Enregistrez en appuyant sur la touche  ou attendez 15 secondes pour la confirmation automatique.



2.2.2 Annuler (ignorer) la période de réglage

Maintenez la touche  enfoncée et appuyez sur la touche  ou  une fois (en fonction de la période de réglage que vous souhaitez annuler).

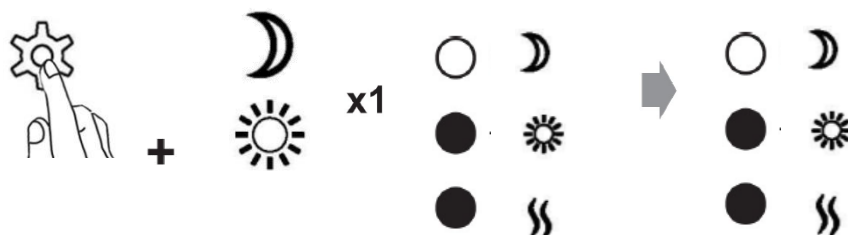

*Le chauffage ignorera une période de réglage active ou la prochaine période de réglage.

*Lors de la période de réglage suivante, le chauffage reprendra automatiquement la réduction de température programmée.

2.2.3 Supprimer un programme de réglage

Maintenez la touche ☀ ou ☾ enfoncée (en fonction de la période de réglage que vous souhaitez annuler) pendant 3 secondes.

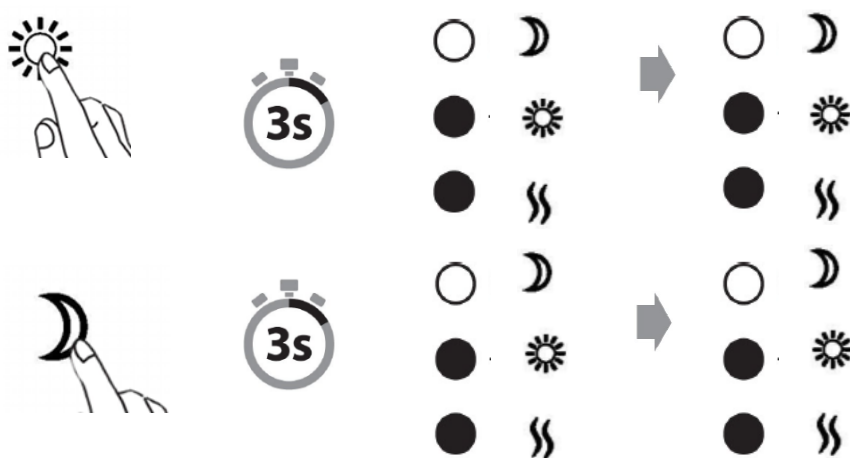

2.2.4 Minuterie hebdomadaire

Le chauffage dispose d'une fonction de minuterie hebdomadaire. Après avoir réglé l'heure du jour et de la nuit pour chaque jour de la semaine (du lundi au dimanche), les mêmes réglages seront répétés la semaine suivante.



2.2.5 Fonction fenêtre ouverte



Le chauffage dispose d'une fonction fenêtre ouverte.

Si vous ouvrez une fenêtre en grand dans l'espace où se trouve le chauffage et que la température baisse de 2 °C ou plus en deux minutes, un capteur détectera la forte baisse de température. L'appareil de chauffage s'éteint automatiquement et FO s'affiche.

Le chauffage se rallume automatiquement au bout de 10 minutes. Cependant, vous pouvez rallumer manuellement le radiateur avant que les 10 minutes ne s'écoulent

en appuyant sur la touche ⚙. Le symbole FO disparaît et le mode de fonctionnement précédent s'affiche.

Lorsque le réglage par défaut de la fonction fenêtre ouverte est fermé. Maintenez la touche  enfoncée pendant 5 secondes. **FO** s'affiche, appuyez ensuite sur la touche  pour ouvrir « open window function (fonction fenêtre ouverte) », le symbole « ON (ACTIVÉ) » s'affiche et se met à clignoter pendant 15 secondes pour confirmer automatiquement ou vous pouvez appuyer sur la touche  pour confirmer directement.

Si le réglage de la fonction fenêtre ouverte est ouvert et que vous souhaitez le passer à fermé, appuyez sur la touche  pendant 5 secondes. **FO** s'affiche. Puis appuyez sur la touche  pour désactiver la fonction fenêtre ouverte. Le symbole « OFF (DÉSACTIVÉ) » s'affiche et se met à clignoter pendant 15 secondes pour confirmer automatiquement ou vous pouvez appuyer sur la touche  pour confirmer directement.

2.2.6 Réinitialisation du chauffage

Coupez l'interrupteur principal du chauffage. Maintenez la touche  enfoncée pendant que vous allumez l'interrupteur principal.

2.2.7 Fonction de mémorisation

Le chauffage mémorise les réglages de température du mode libre et revient automatiquement à la température souhaitée après une coupure de courant. Mais il ne se souviendra pas des réglages du mode jour et du mode nuit.

3. Entretien et rangement

1. Débranchez toujours l'appareil et laissez-le refroidir complètement avant tout entretien ou rangement.
2. Utilisez un aspirateur pour enlever la poussière sur les grilles.
3. Nettoyez l'extérieur de l'appareil avec un chiffon humide, puis séchez-le avec un chiffon sec. Ne plongez jamais l'appareil dans l'eau et ne laissez pas d'eau s'égoutter dans l'appareil. Évitez d'utiliser des détergents pour nettoyer le chauffage. Ne laissez jamais d'eau pénétrer, car cela peut être dangereux.
4. Si vous n'utilisez pas l'appareil pendant une longue période, remettez l'appareil et le mode d'emploi dans le carton d'origine et rangez-les dans un endroit sec et ventilé.
5. Ne placez pas d'objets lourds sur le carton pendant le rangement, car cela pourrait endommager l'appareil.

4. Recyclage (élimination du produit)



Les vieux appareils électriques et électroniques contiennent souvent des matériaux précieux. Cependant, ils contiennent également des substances nocives qui étaient nécessaires à leur fonctionnalité et à leur sécurité. S'ils sont placés avec les déchets non recyclables ou éliminés de manière incorrecte, ils peuvent être dangereux pour la santé humaine et l'environnement. Ne placez jamais votre appareil avec les déchets non recyclables.

Remarque : Utilisez les points de collecte disponibles dans votre communauté et recyclez les vieux appareils électriques et électroniques. Contactez votre mairie, l'entreprise locale d'élimination des déchets ou votre revendeur pour plus d'informations. Veillez à ce que votre ancien appareil, jusqu'à ce qu'il soit récupéré, soit rangé en toute sécurité, hors de portée des enfants.

5. Garantie

Nous offrons une garantie de 24 mois pour ce produit. La garantie commence à la date d'achat et est destinée aux défauts dus à la production ou aux matériaux utilisés.

Vos droits de garantie légale conformément à l'article 439 et aux suivants et suivants du BGB-E n'en sont pas affectés.

La garantie ne s'applique pas aux dommages résultant d'une manipulation ou d'une utilisation inappropriée, ni aux dysfonctionnements qui n'ont qu'un effet mineur sur la fonctionnalité ou la valeur du produit. L'usure normale, les dommages dus au transport, dans la mesure où nous n'en sommes pas responsables, ainsi que les dommages causés par des réparations que nous n'aurons pas effectuées, sont également exclus de la garantie.

Cet appareil est conçu pour un usage domestique et possède les bons niveaux de performance.

Toute utilisation dans des situations commerciales n'est couverte par la garantie que si l'appareil n'est pas soumis à une pression plus forte que dans une situation domestique. L'appareil n'est pas destiné à une utilisation commerciale supplémentaire. Dans le cas de plaintes fondées, nous réparerons l'appareil défectueux à notre discrétion ou le remplacerons par un appareil qui ne présente aucun problème.

Tous les éventuels défauts de fabrication doivent être signalés dans les 14 jours suivant la livraison. Tout autre recours est exclu. Pour invoquer la garantie, veuillez d'abord nous contacter avant de nous envoyer le produit (vous devez toujours nous fournir une preuve d'achat).

6. Spécifications techniques :

Modèle	99401
Tension nominale	220 V - 240 V~
Fréquence nominale	50 Hz
Puissance nominale	2 000 W
Classe de protection IP	IP24

7. Réparation

Si vous avez d'autres questions concernant le produit après avoir lu le manuel d'utilisation, veuillez contacter le service client de Trebs à l'adresse suivante www.trebsshop.com

8. Règlements CE



Les produits avec le marquage CE sont conformes à la directive CEM (2014/30/EU) et à la directive basse tension (2014/35/EU) émises par la Commission de la Communauté européenne.

Par la présente, Commaxx BV, Wiebachstraat 37, 6466 NG Kerkrade, Pays-Bas, déclare que ce produit est conforme aux exigences essentielles. La déclaration de conformité peut être consultée sur le lien techdoc@commaxxgroup.com.

1. Wichtige Sicherheitsvorschriften

Lesen Sie diese Bedienungsanleitung sorgfältig, bevor Sie das Gerät benutzen, und bewahren Sie *sie zum künftigen Nachschlagen auf*. Installieren Sie dieses Gerät nur, wenn es mit lokalen/nationalen Gesetzen, Vorschriften und Standards übereinstimmt. Dieses Produkt dient der Verwendung als mobile Heizung in Wohnbereichen und eignet sich nur für die Verwendung unter normalen Haushaltsbedingungen im Innenbereich. Dieses Gerät eignet sich nur für Steckdosen mit einer Anschlussspannung von 220 bis 240 V Wechselspannung bei 50 Hz.

1. Stellen Sie sicher, dass die Spannung mit den Angaben auf dem Typenschild des Gerätes übereinstimmt.
2. Nehmen Sie dieses Gerät nicht in Betrieb, falls das Kabel und/oder der Stecker beschädigt sind.
3. Halten Sie Gerät und Kabel von Hitzequellen, scharfkantigen Gegenständen und anderen Dingen fern, die Schäden verursachen können.
4. Falls das Kabel beschädigt ist, muss es zur Vermeidung von Gefahren durch professionelles Servicepersonal ersetzt werden. Führen Sie nicht eigenständig Reparaturarbeiten durch.
5. Stellen Sie sicher, dass das Gerät ausgeschaltet ist, bevor Sie es an die Netzstromversorgung anschließen.
6. Schalten Sie bei Nichtbenutzung sowie vor Reinigungs- und anderen Wartungsarbeiten die Stromversorgung aus und trennen Sie das Gerät vom Netzstrom.
7. Nehmen Sie das Gerät nicht an Orten in Betrieb, an denen Benzin, Farbe/Lack oder andere entflammbare Flüssigkeiten verwendet oder gelagert werden.
8. Decken Sie das Gerät zur Vermeidung einer Überhitzung nicht ab.
9. Blockieren Sie die Zu- und Abluftöffnungen in keiner Weise. Andernfalls besteht Brandgefahr.
10. Berühren Sie keine heißen Oberflächen.
11. Stecken Sie keine Fremdkörper in Zu- oder Abluftöffnungen, da es andernfalls zu Stromschlag, Brand oder Geräteschäden kommen kann. Achten Sie auch darauf, dass nichts in diese Öffnungen gerät.
12. Stellen Sie immer sicher, dass Ihre Hände trocken sind, bevor Sie einen Schalter am Produkt bedienen oder anpassen bzw. Stecker und/oder Steckdose berühren.
13. Dieses Gerät ist nicht für die Benutzung durch Personen (einschließlich Kindern) mit eingeschränkten körperlichen, sensorischen oder mentalen Fähigkeiten oder einem Mangel an Erfahrung und Wissen ausgelegt, sofern sie nicht von einer für ihre Sicherheit verantwortlichen Person beaufsichtigt werden oder in der Verwendung des Gerätes unterwiesen wurden.
14. Kinder sollten beaufsichtigt werden, um sicherzustellen, dass sie nicht mit dem Gerät spielen.
15. Lassen Sie dieses Gerät im Betrieb nicht unbeaufsichtigt zurück.
16. Die häufigste Ursache für eine Überhitzung sind Ansammlungen von Staub oder Flusen im Gerät. Achten Sie darauf, diese Ansammlungen regelmäßig zu entfernen, indem Sie das Gerät vom Stromnetz trennen und die Belüftungsöffnungen und Gitter absaugen.
17. Stellen Sie das Heizgerät nicht auf einen Teppich. Verlegen Sie das Kabel nicht unter Teppichen. Verlegen Sie das Kabel außerhalb von Verkehrswegen, damit niemand darüber stolpert.

18. Verwenden Sie dieses Heizgerät nicht in unmittelbarer Nähe zu einer Badewanne, Dusche oder einem Schwimmbecken. Stellen Sie das Heizgerät niemals an einem Ort auf, an dem es in eine Badewanne oder einen anderen Wasserbehälter fallen könnte. Andernfalls besteht Lebensgefahr!
19. Wenn Sie vor dem Duschen/Baden mit diesem Gerät das Badezimmer aufwärmen möchten, ist Vorsicht geboten: Halten Sie es von Flüssigkeitsspritzern fern und entfernen Sie es zur Vermeidung der Feuchtigkeit aus dem Badezimmer, bevor Sie duschen oder baden. Achten Sie darauf, dass es weit genug von weichen Gegenständen wie Kleidung, Kissen oder Decken entfernt ist, die bei einer Überhitzung leicht Feuer fangen können.
20. Beim Aufheizen und Abkühlen des Heizgerätes hören Sie möglicherweise ein Klickgeräusch. Das ist normal.
21. Möglicherweise riecht Ihr Heizgerät bei der ersten Inbetriebnahme nach Lack. Dieser Geruch verschwindet, wenn das Heizgerät mehrere Stunden in Betrieb war.
22. Lagern Sie das Heizgerät erst, wenn es abgekühlt ist. Bewahren Sie das Heizgerät bei Nichtbenutzung an einem kühlen, trockenen Ort auf.
23. Halten Sie im Betrieb einen Abstand von mindestens 50 cm zu Fenstern (Wänden) ein.

2. Gerät

2.1 Montage

Prüfen Sie das Gerät nach dem Auspacken auf Schäden. Wenn Sie sich diesbezüglich nicht sicher sind, verwenden Sie das Gerät nicht, sondern wenden Sie sich an den Kundendienst Ihres örtlichen Händlers. Halten Sie Verpackungsmaterialien (Kunststoffbeutel usw.) von Kindern fern, da diese für Kinder eine Gefahr darstellen können.

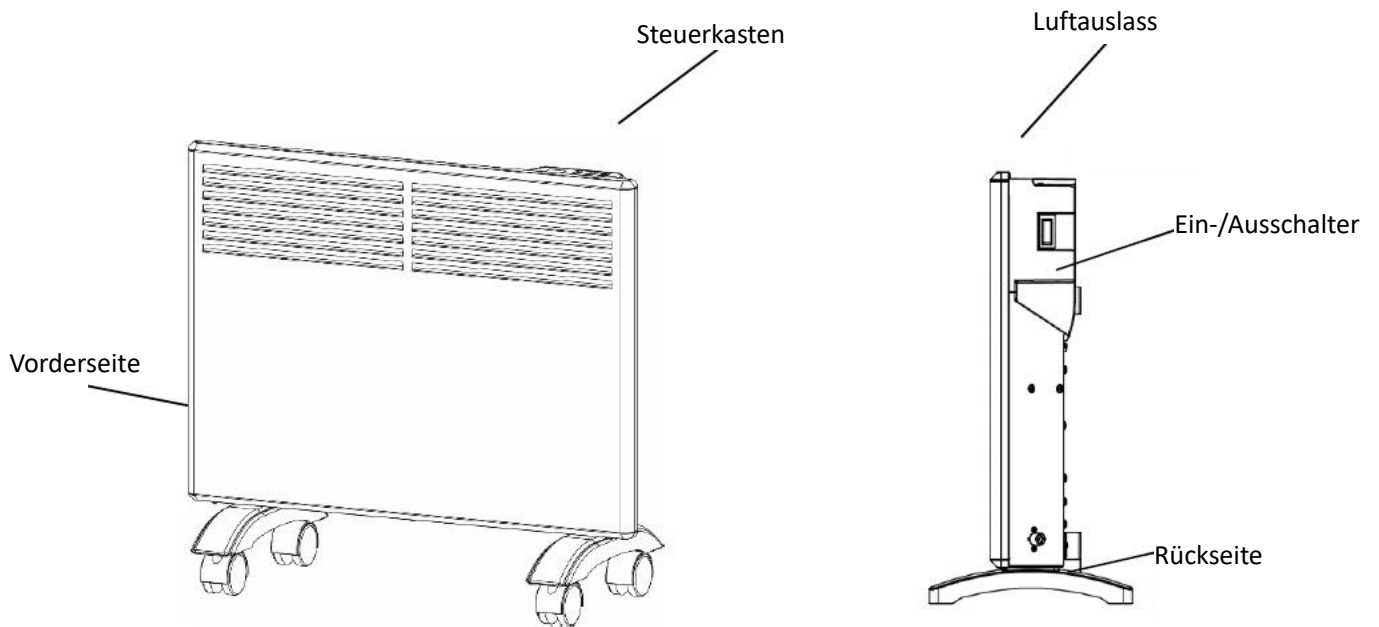

2.1.1 Gerät an der Wand montieren

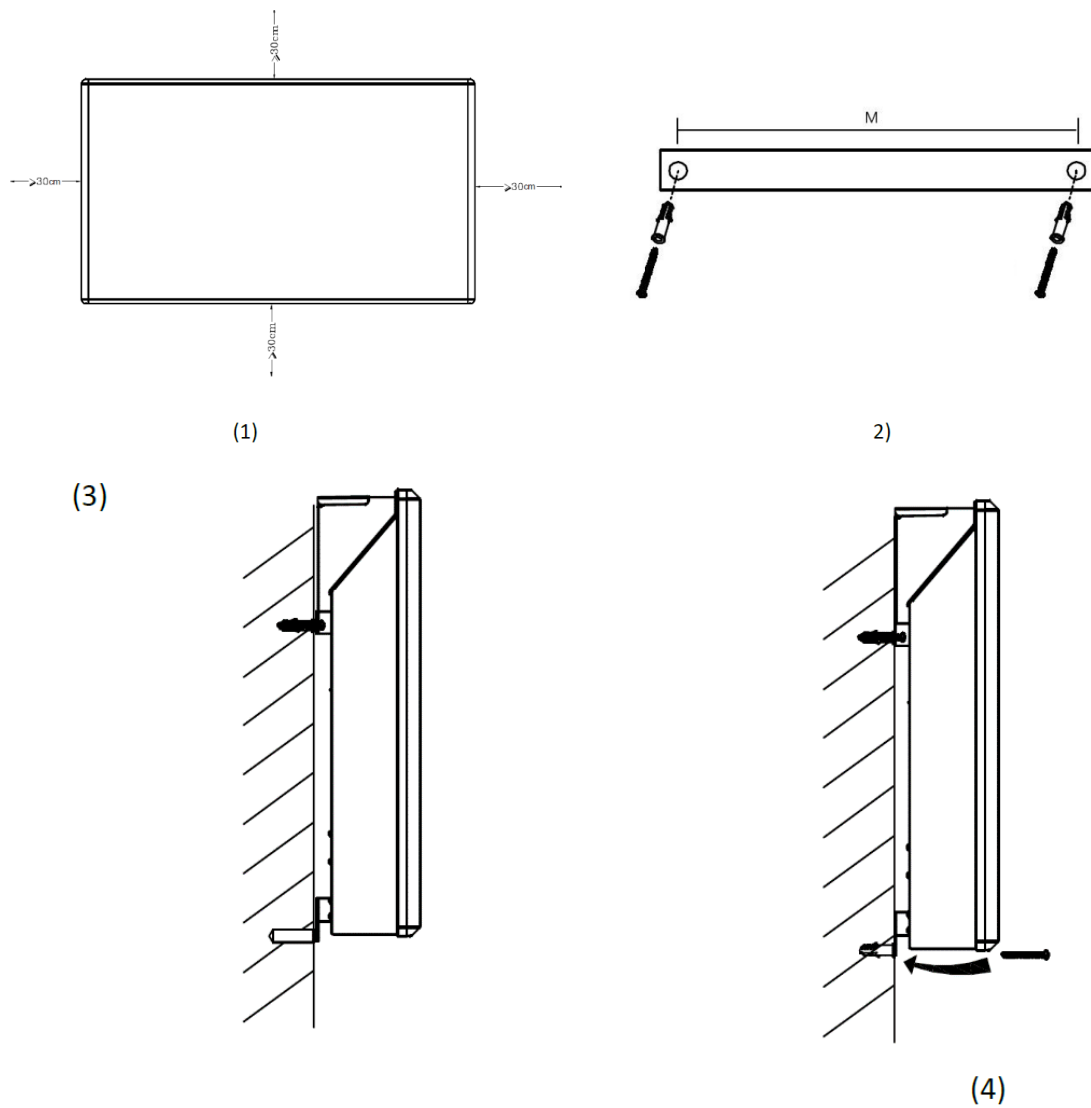

1. Achten Sie darauf, einen Abstand von mindestens 30 cm zwischen Heizgerät, Boden und Wand einzuhalten. Beachten Sie dazu Abbildung (1).
2. Bohren Sie mit Hilfe der Bohrschablone **zwei Löcher (Ø8)** in die Wand und stecken Sie die Dübel in die Löcher. Siehe Abbildung (2).
3. Die Hakengestelle sind an der Rückseite des Heizgerätes vormontiert. Hängen Sie die beiden Hakengestelle an den Schrauben ein. Siehe (3). Markieren Sie die Position der Hakengestelle an der Wand und nehmen Sie das Heizgerät wieder ab. Bohren Sie dann **zwei Löcher (Ø8)** in die Wand und stecken Sie die Kunststoffabdeckung der Dübel in die Löcher. Beachten Sie hierzu Abbildung (3).
4. Hängen Sie das Heizgerät an die Wand und setzen Sie die Dübel im unteren Bereich in die beiden Löcher ein. Siehe hierzu (4).

2.1.2 Gerät dreistehend aufstellen

Bringen Sie die Rollen an der Unterseite der Flächenheizung an und befestigen Sie sie mit den Schrauben.

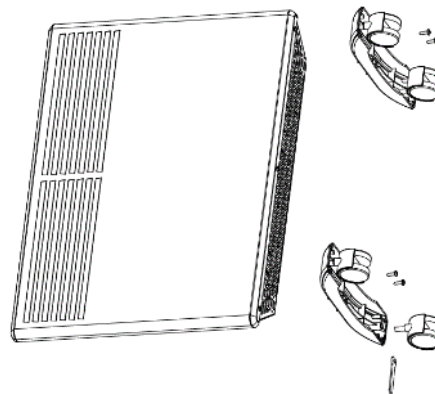

2.2 Anweisungen zum elektronischen Thermostat

2.2.1 Tages-/Nachtzeit einstellen

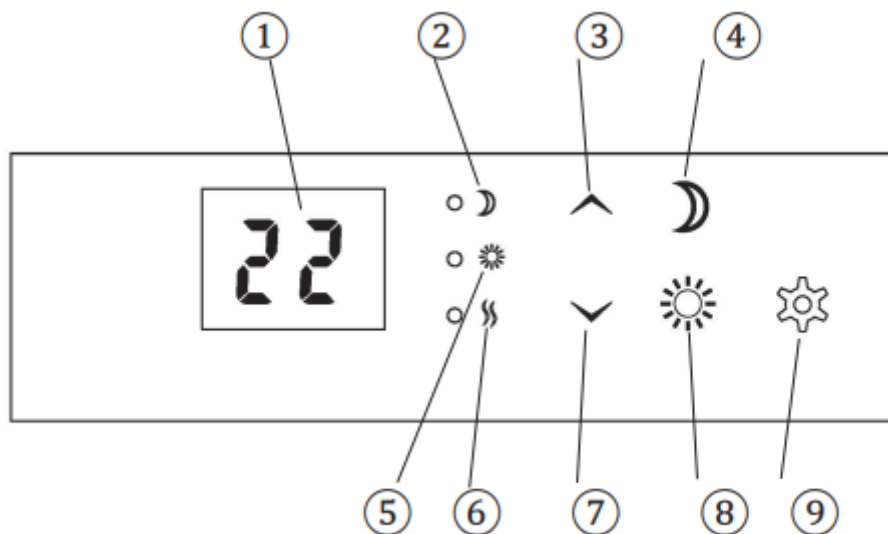

1. Display (zeigt standardmäßig die gewünschte Raumtemperatur)
2. Kontrollleuchte - Nachtmodus
3. Steuertaste (+) (Temperatur erhöhen)
4. Nachtfunktion
5. Kontrollleuchte - Tagmodus
6. Betriebsanzeige
7. Steuertaste (-) (Temperatur verringern)
8. Tagfunktion
9. Funktionstaste / Fenster-öffnen-Funktion

Warnung: Bevor Sie das Heizgerät einschalten, müssen Sie es an einer Wand montieren oder freistehend aufstellen. Falls das Heizgerät nicht richtig installiert ist, funktioniert es möglicherweise nicht richtig oder wird im schlimmsten Fall sogar beschädigt.



Stellen Sie die gewünschte Temperatur ein, indem Sie die Pfeiltasten drücken.

Hinweis: Wenn der Temperatursensor nicht richtig funktioniert, sehen Sie das

Symbol  am Display. Wenden Sie sich in diesem Fall an den Händler oder Importeur.

Befolgen Sie die nachstehenden Anweisungen zur **Einstellung des Tageszeit-Thermostats:**

Wenn Sie die Temperatur tagsüber reduzieren möchten (ab sofort für Wochentage eingestellt),

drücken Sie . Das

Display zeigt .

Geben Sie mit den Pfeiltasten den richtigen Wochentag ein. (Montag = 1, Dienstag = 2, Mittwoch = 3, Donnerstag = 4, Freitag = 5, Samstag = 6, Sonntag = 7) Speichern Sie

durch Drücken der -Taste.

Geben Sie die gewünschte Temperatur für die Absenkung tagsüber ein. Speichern Sie durch

Drücken der -Taste.

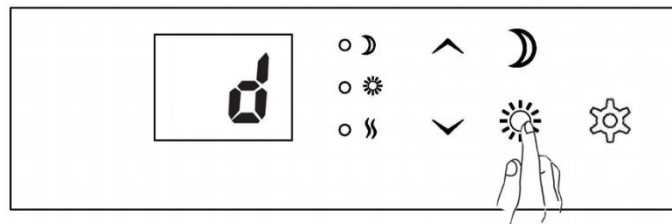

Geben Sie die gewünschte Anzahl an Stunden für die Absenkung tagsüber ein. Speichern Sie durch

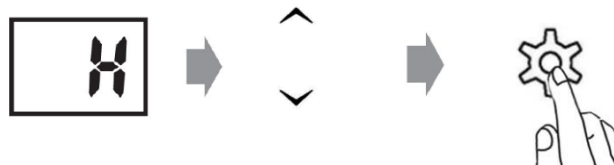

Drücken der -Taste.

Die Kontrollleuchte  leuchtet dauerhaft grün, wenn sich das Heizgerät in einer aktiven Absenkphase befindet. Die Kontrollleuchte leuchtet dauerhaft rot, wenn die Absenkphase inaktiv ist, aber programmiert wurde.

Befolgen Sie die nachstehenden Anweisungen zur **Einstellung des**

Nachtzeit-Thermostats:

Wenn das Heizgerät die Temperatur abends reduzieren soll (ab sofort jeden Abend/jede Nacht angewendet), drücken Sie

. Das Display zeigt .

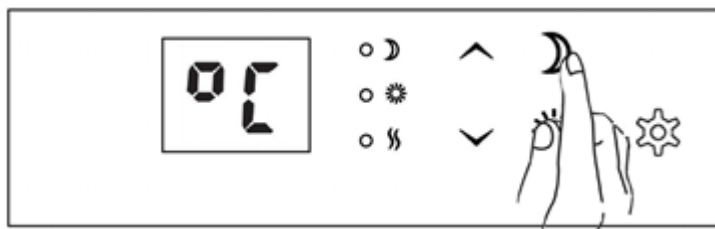

Geben Sie die gewünschte Temperatur für die Absenkung nachts ein. Speichern Sie durch



Drücken der -Taste.

Geben Sie die gewünschte Anzahl an Stunden für die Absenkung nachts ein. Speichern Sie durch





Drücken der -Taste.

Die Kontrollleuchte  leuchtet dauerhaft grün, wenn sich das Heizgerät in einer aktiven Absenkphase befindet. Die Kontrollleuchte leuchtet dauerhaft rot, wenn die Absenkphase inaktiv ist, aber programmiert wurde.



Befolgen Sie die nachstehenden Schritte zur **Änderung der Absenktemperatur –**

Tageszeit:

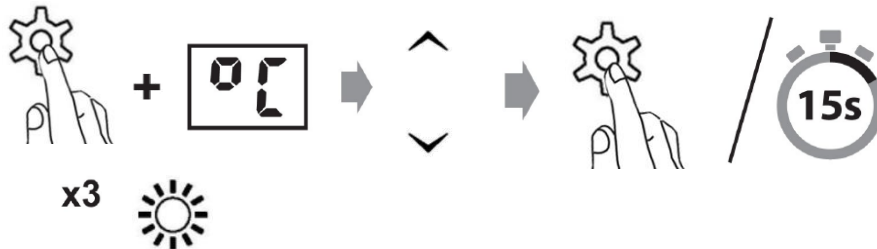
Halten Sie  gedrückt und drücken Sie 3-mal . Geben Sie die gewünschte Temperatur für die Absenkung tagsüber ein. Speichern Sie durch Drücken der -Taste oder warten Sie 15 Sekunden auf die automatische Bestätigung.



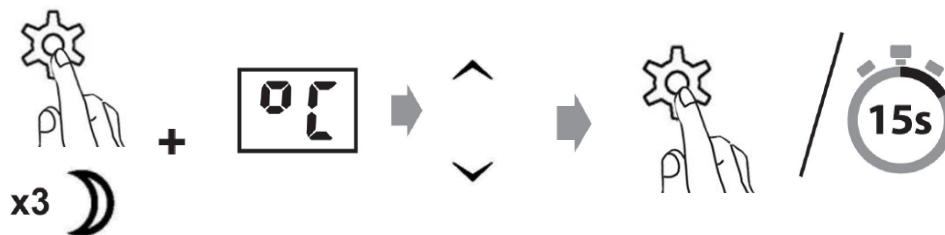

Befolgen Sie die nachstehenden Schritte zur **Änderung der Absenktemperatur – Nachtzeit:**

Halten Sie  gedrückt und drücken Sie 3-mal . Geben Sie die gewünschte Temperatur für die Absenkung tagsüber ein. Speichern Sie durch Drücken der -Taste oder warten Sie 15 Sekunden auf die automatische Bestätigung.



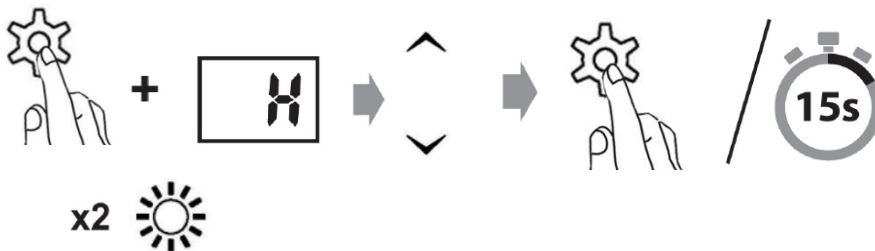

Befolgen Sie die nachstehenden Schritte zur **Änderung der Anzahl an Stunden – Tageszeit:**

Halten Sie  gedrückt und drücken Sie 2-mal . Geben Sie die gewünschte Anzahl ab Stunden für die Absenkung tagsüber ein. Speichern Sie durch Drücken der -Taste oder warten Sie 15 Sekunden auf die automatische Bestätigung.



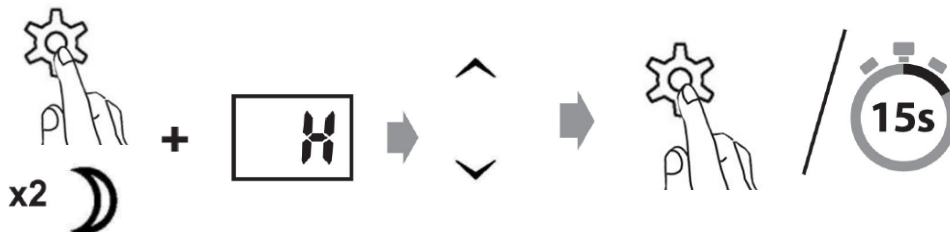

Befolgen Sie die nachstehenden Schritte zur **Änderung der Anzahl an Stunden – Nachtzeit:**

Halten Sie  gedrückt und drücken Sie 2-mal . Geben Sie die Anzahl an Stunden für die Absenkung nachts ein. Speichern Sie durch Drücken der -Taste oder warten Sie 15 Sekunden auf die automatische Bestätigung.



2.2.2 Absenkphase abbrechen (überspringen)

Halten Sie  gedrückt und drücken Sie einmal  oder  (je nachdem, welche Absenkphase Sie abbrechen möchten).

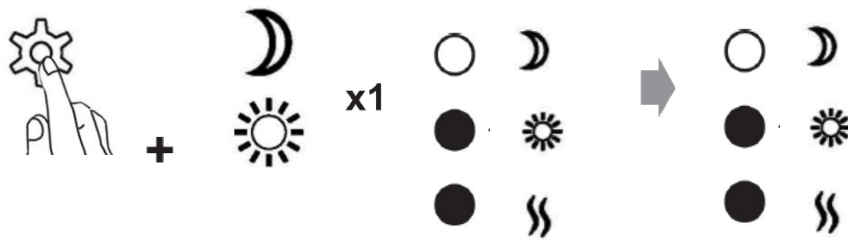

***Das Heizgerät überspringt eine aktive Absenkhase oder die nächste Absenkhase.**

***Während der nächsten Absenkhase setzt das Heizgerät den programmierten Temperaturabfall automatisch fort.**

2.2.3 Ein Absenkprogramm löschen

Halten Sie ☀️ oder 🌙 (je nachdem, welche Absenkhase Sie abbrechen möchten) 3 Sekunden lang gedrückt.

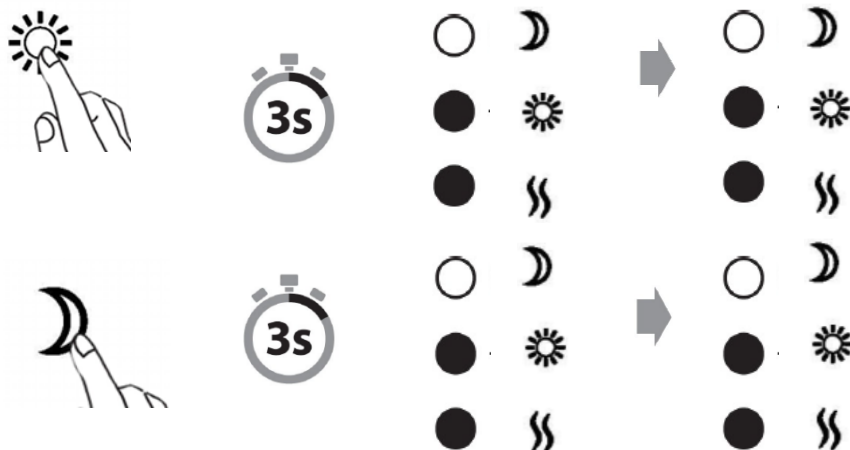

2.2.4 Wochentimer



Das Heizgerät hat eine Wochentimer-Funktion. Nach Einstellung der Absenkung tagsüber/nachts je Wochentag (Montag bis Sonntag) wiederholen sich die Einstellungen in den darauffolgenden Wochen.



2.2.5 Fenster-öffnen-Funktion

Das Heizgerät hat eine Fenster-öffnen-Funktion.

Wenn Sie ein Fenster am Aufstellungsort des Heizgerätes weit öffnen und die Temperatur innerhalb von 2 Minuten um 2 °C oder mehr fällt, erkennt ein Sensor den starken Temperaturabfall. Das Heizgerät schaltet sich automatisch ab und zeigt **FO** im Display.

Das Heizgerät startet nach 10 Minuten automatisch neu. Sie können das Heizgerät jedoch auch vor Ablauf der 10 Minuten manuell neu starten, indem Sie  drücken. Das Symbol **FO** verschwindet und das Display zeigt den vorherigen Betriebsmodus.

Standardmäßig ist die Fenster-öffnen-Funktion deaktiviert. Halten Sie die Taste  5 Sekunden gedrückt, und das Display zeigt **FO**. Drücken Sie dann zum Aktivieren der Fenster-öffnen-Funktion die Taste  und das Display zeigt „ON“ (Ein) und blinkt zur Bestätigung 15 Sekunden. Sie können die Anzeige der Bestätigung durch Drücken der Taste  vorzeitig beenden.

Wenn die Fenster-öffnen-Funktion aktiviert ist, und Sie sie deaktivieren möchten, halten Sie die Taste  5 Sekunden lang gedrückt. Das Display zeigt **FO**. Drücken Sie dann zum Deaktivieren der Fenster-öffnen-Funktion  und das Display zeigt das Symbol „OFF“ (Aus) und blinkt zur Bestätigung 15 Sekunden. Sie können die Anzeige der Bestätigung durch Drücken der Taste  vorzeitig beenden.

2.2.6 Heizgerät zurücksetzen

Schalten Sie den Hauptschalter des Heizgerätes aus. Halten Sie  gedrückt, während Sie den Hauptschalter des Heizgerätes einschalten.

2.2.7 Speicherfunktion

Das Heizgerät speichert Temperatureinstellungen im benutzerdefinierten Modus und kehrt nach einem Stromausfall automatisch zur gewünschten Temperatur zurück. Es speichert jedoch nicht die Einstellungen für den Tag- und Nachtmodus.

3. Wartung und Lagerung

1. Trennen Sie das Gerät immer vom Stromnetz und lassen Sie es vollständig abkühlen, bevor Sie es warten oder lagern.
2. Befreien Sie die Gitter mit einem Staubsauger von Staub.
3. Reinigen Sie die Außenseite des Gerätes mit einem feuchten Tuch, wischen Sie anschließend mit einem trockenen Tuch nach. Tauchen Sie das Gerät niemals in Wasser und achten Sie darauf, dass kein Wasser in das Gerät tropft. Verwenden Sie zur Reinigung des Heizgerätes keine Reinigungsmittel. Lassen Sie niemals Wasser in das Innere gelangen, da dies gefährlich sein kann.

4. Verstauen Sie das Gerät und die Bedienungsanleitung im Originalkarton und bewahren Sie diesen an einem kühlen, belüfteten Ort auf, falls Sie das Gerät voraussichtlich längere Zeit nicht benutzen.
5. Stellen Sie während der Lagerung keine schweren Gegenstände auf den Karton, da andernfalls das Gerät beschädigt werden könnte.

4. Recycling (Entsorgung des Produktes)



Elektrische und elektronische Altgeräte enthalten oft wertvolle Materialien. Allerdings enthalten Sie auch schädliche Substanzen, die für die Funktionalität und Sicherheit des Geräts notwendig gewesen sind. Gelangen diese Substanzen in den nicht recycelbaren Müll oder werden sie unsachgemäß entsorgt, dann können sie die menschliche Gesundheit gefährden und die Umwelt schädigen. Entsorgen Sie Ihr Gerät niemals über den nicht recyclebaren Hausmüll.

Hinweis: Nutzen Sie die in Ihrer Gemeinde bereitgestellten Sammelstationen für die Rückgabe und das Recycling elektrischer und elektronischer Altgeräte. Setzen Sie sich für weitere Informationen mit Ihrem Rathaus, dem örtlichen Entsorgungsunternehmen oder dem Geschäft in Verbindung, in dem Sie das Produkt erworben haben. Vergewissern Sie sich, dass Ihr Altgerät bis zur Abholung außerhalb der Reichweite von Kindern sicher aufbewahrt wird.

5. Garantie

Wir geben Ihnen auf dieses Produkt eine 24-monatige Garantie. Die Garantie beginnt mit dem Kauf des Produkts und deckt Herstellungs- und Materialfehler ab.

Ihr gesetzlicher Garantieanspruch steht in Übereinstimmung mit § 439 ff. Das BGB-E bleibt hiervon unberührt.

Von der Garantie ausgeschlossen sind durch unsachgemäße Handhabung oder Nutzung entstandene Schäden sowie Störungen, die nur eine geringe Auswirkung auf die Funktionalität oder den Wert des Produkts haben. Des Weiteren liegen normale Abnutzung und Transportschäden außerhalb unserer Verantwortung. Durch nicht durch uns durchgeführte Reparaturen verursachte Schäden sind von der Garantie ausgeschlossen.

Dieses Gerät ist für die Benutzung im Haushalt bestimmt und besitzt ein hierfür angemessenes Leistungsniveau.

Jede Benutzung in gewerblichen Situationen wird nur durch die Garantie abgedeckt, wenn durch die Benutzung das Gerät keiner stärkeren Beanspruchung ausgesetzt wird, als es bei einer Benutzung im Haushalt ausgesetzt gewesen wäre. Für jede darüber hinausgehende gewerbliche Benutzung ist das Gerät nicht bestimmt. Bei berechtigter Beanstandung behalten wir uns im eigenen Ermessen vor, das fehlerhafte Gerät zu reparieren oder es gegen ein fehlerfreies Gerät umzutauschen.

Alle eventuellen Herstellungsfehler sind innerhalb von 14 Tagen ab Tag der Zustellung anzuzeigen. Alle weitergehenden Ansprüche sind ausgeschlossen. Wenn Sie die Garantie in Anspruch nehmen möchten, dann setzen Sie sich bitte zuerst mit uns in Verbindung, bevor Sie das Produkt zu uns senden (der Kaufbeleg muss immer beigelegt werden).

6. Technische Daten:

Modell	99401
Nennspannung	220 bis 240 V Wechselspannung
Nennfrequenz	50 Hz
Nennleistung	2000 W
IP-Bewertung	IP24

7. Service

Wenn Sie nach dem Lesen dieser Bedienungsanleitung noch weitere Fragen zum Produkt haben, setzen Sie sich bitte unter www.trebsshop.com mit dem Trebs-Kundendienst in Verbindung.

8. CE-Richtlinien



Produkte mit der CE-Kennzeichnung entsprechen der von der EU-Kommission herausgegebenen EMV-Richtlinie (2014/30/EU) und Niederspannungsrichtlinie (2014/35/EU).

Hiermit erklärt Commaxx BV, Wiebachstraat 37, 6466 NG Kerkrade, Niederlande, dass dieses Produkt den grundsätzlichen Anforderungen entspricht. Die Konformitätserklärung kann unter folgendem Link abgerufen werden: techdoc@commaxxgroup.com

1. Important safety regulations

Read this user manual carefully before using the appliance and *save it for future use*. Only install this device if it complies with local/national laws, regulations and standards. This product is intended to be used as a mobile heater in residential homes and is only suitable for use in normal domestic conditions, indoors. This device is only suitable for earthed sockets, connection voltage 220V-240V ~50 Hz.

1. Make sure the voltage is the same as that indicated on the rating plate of the appliance.
2. Do not operate this appliance if the cable or plug becomes damaged.
3. Keep the appliance and cable away from sources of heat, sharp objects or anything that may cause damage.
4. If the cord is damaged, it must be replaced by the professional service people, in order to avoid a hazard, please don't repair it yourself.
5. Ensure the appliance is switched off before connecting to the mains power supply.
6. Switch off the power supply and disconnect from mains supply when not in use, before cleaning or other maintenance.
7. Do not operate it in areas where gasoline, paint or other flammable liquids are used or stored.
8. In order to avoid overheating, do not cover the heater.
9. To prevent a possible fire, do not block air intakes or exhaust in any manner.
10. Don't touch the hot surfaces.
11. Do not insert or allow foreign objects to enter any ventilation or exhaust opening, as this may cause an electric shock, fire or damage to the appliance.
12. Always ensure that hands are dry before operating or adjusting any switch on the product or touching the plug and socket-outlet.
13. This appliance is not intended for use by persons (including children) with reduced physical, sensory or mental capabilities, or lack of experience and knowledge, unless they have been given supervision or instruction concerning use of the appliance by a person responsible for their safety.
14. Children should be supervised to ensure that they do not play with the appliance.
15. Do not leave this appliance unattended when it's in use.
16. The most common cause of overheating is deposits of dust or fluff in the appliance. Ensure these deposits are removed regularly by disconnect the appliance and vacuum cleaning air vents and grilles.
17. Do not place the heater on a carpet, don't place the cable under carpets. Arrange cord away from traffic areas so that it will not be tripped over.
18. Don't use this heater in the immediate surroundings of a bath, a shower or a swimming pool. Never locate the heater where it may fall into a bathtub or other water container. It is life danger!
19. If you want to use it to warm up the bathroom before shower/bath, special attention should be paid: make sure it is far away enough from the liquid sprays and remove it from the bathroom before having a shower or a bath to avoid the moisture. Make sure it is far away from the soft things like clothes, cushions or blankets which are easy to be burned in case of overheating.

20. When heating up and cooling down the heater, you may hear a ticking sound. This is normal.
21. There may be a paint smell when using your heater for the first time. This will disappear after several hours of using the heater.
22. Do not store away the heater until the heater is cool down. Store the heater in a cool dry location when not in use.
23. When in use, keep the distance between window(wall) at least 50cm.

2. Device

2.1 Assembly

After unpacking, check the appliance for any damage. If in doubt, do not use the appliance but contact your local dealer's customer service. Keep packaging materials (plastic bags, etc.) away from children as they may cause dangerous situations for children.

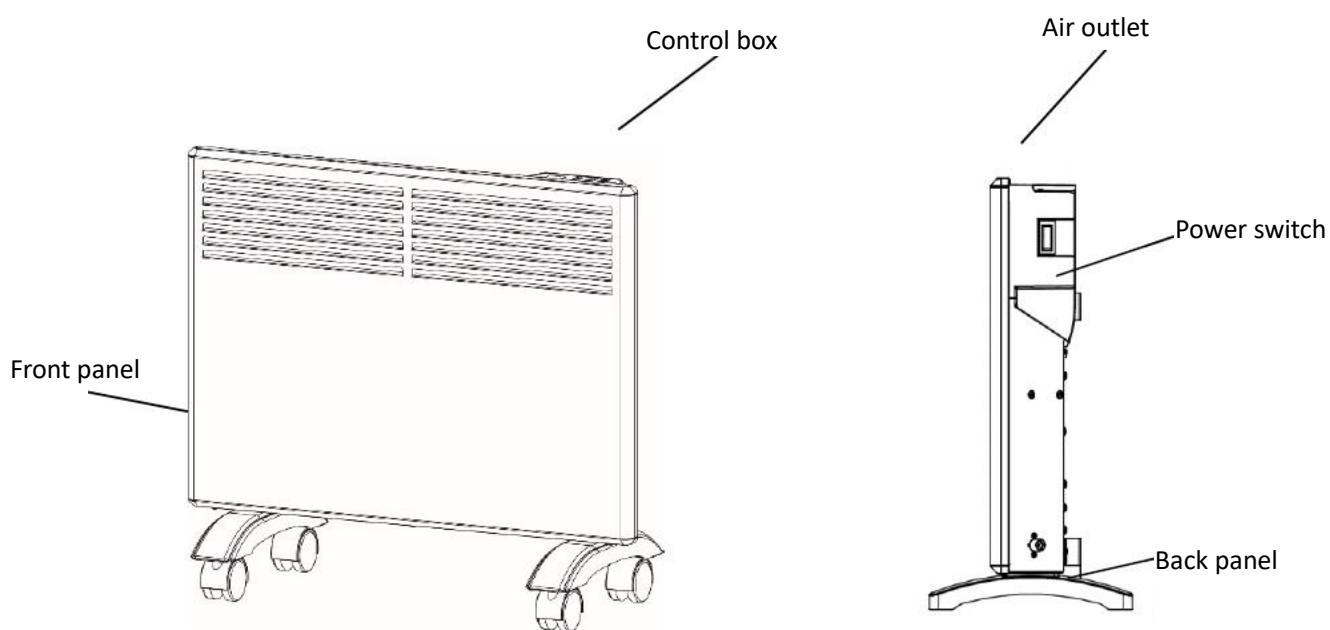

2.1.1 For wall mounted

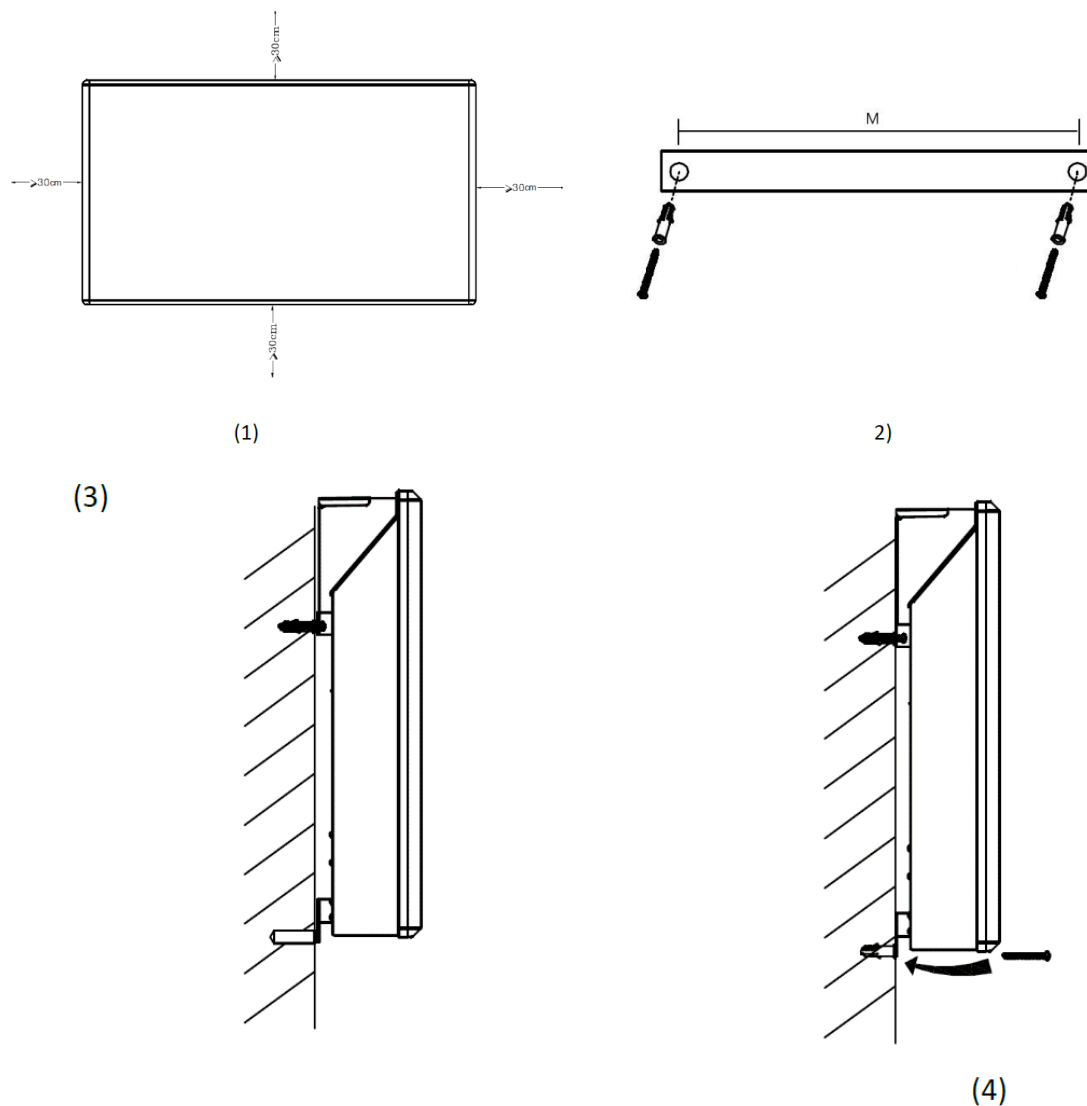

1. Be sure to keep the distance between the heater, floor and wall as at least 30cm as mentioned on the picture (1).
2. Use drill dimension paper to drill **two holes($\Phi 8$)** on the wall and put the expansion screws in the holes as mentioned on picture (2).
3. The hook racks are pre-assembled on the back of the heater, hang the two hook racks on the screws as picture (3). Mark the hook racks' position on the wall and take away the heater, then drill **two holes($\Phi 8$)** on the wall and put expansion screw's plastic cover in the holes as mentioned on picture (3).
4. Hang the heater on the wall and put the expansion screws in the bottom into the two holes as mentioned on picture (4).

2.1.2 For stand

Fix the wheels on the bottom of the panel heater and fasten them with the screws.

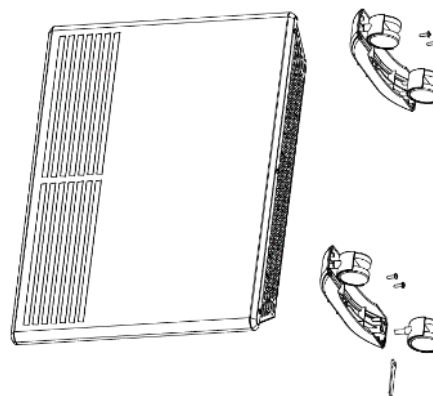

2.2 Instructions electronic thermostat

2.2.1 Setting daytime – nighttime

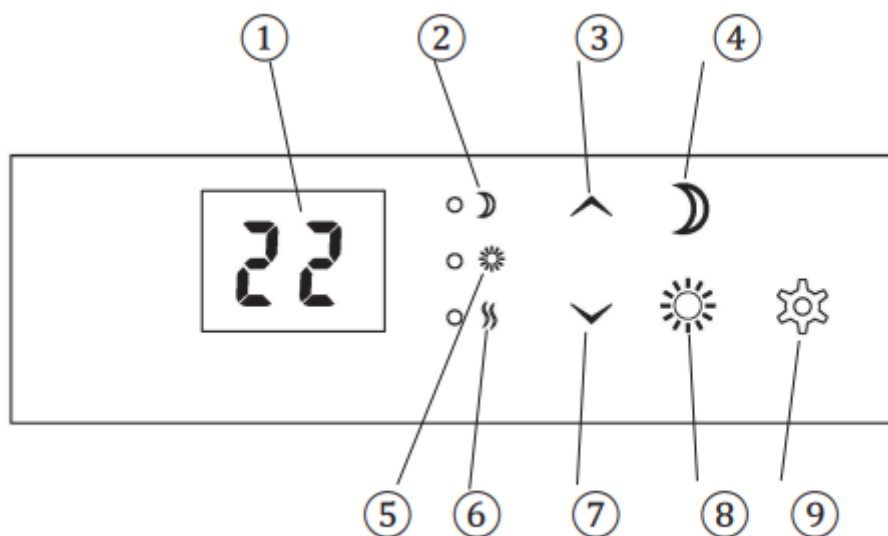

1. Display (shows the desired room temperature by default)
2. Control light - Night function
3. Control button (+) (increase temperature)
4. Night function
5. Control light - day function
6. Power indicator
7. Control button (-) (reduce temperature)
8. Day function
9. Function button / Open window function

Warning: Before the heater is turned on, it must be attached to a wall or stand. If the heater is not installed correctly this may cause the heater to malfunction or in the worst case, be damaged.



Set the desired temperature by pressing the arrow buttons.

Remark: If the temperature sensor is not functioning properly, you will see the symbol  on the display. Please contact the dealer or importer.

Please use underneath instructions **to set the daytime thermostat:**

When you want the heater to reduce the temperature during the day (set for weekdays from now on)

press . The display shows "d".

Use the arrow buttons to enter the correct weekday. (Monday=1, Tuesday=2, Wednesday=3, Thursday=4, Friday=5, Saturday=6, Sunday=7).

Save by pressing .

Enter the desired temperature for daytime setback. Save by pressing

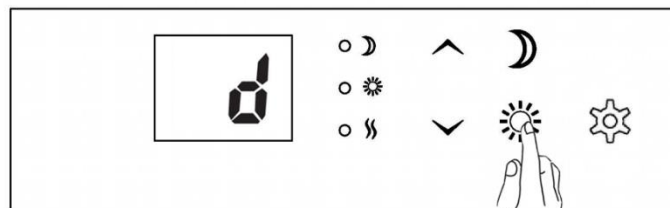

Enter the desired number of hours for daytime setback. Save by pressing

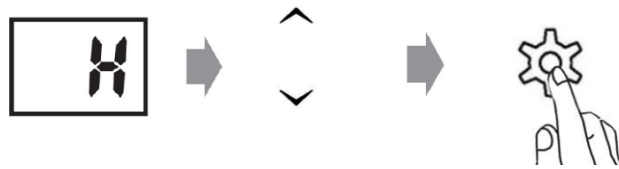

The Control light  is steady green when the heater is in an active setback period.

The control light is steady red when the setback period is inactive but has been programmed.

Please use underneath instructions **to set the nighttime thermostat:**

When you want the heater to reduce the temperature in the evening (applicable every evening/night from

now on) press . The

display shows .

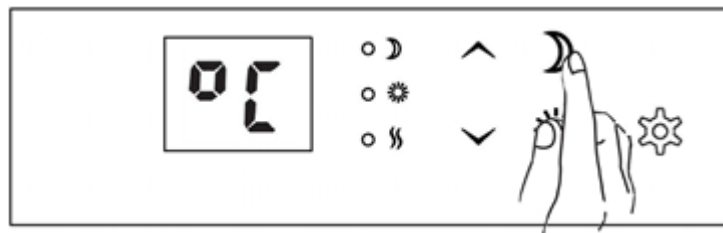

Enter the desired temperature for nighttime setback. Save by pressing





Enter the desired number of hours for nighttime setback. Save by pressing



The Control light  is steady green when the heater is in an active setback period.



The control light is steady red when the setback period is inactive but has been programmed.

Please follow underneath steps to **change setback temperature – Daytime:**

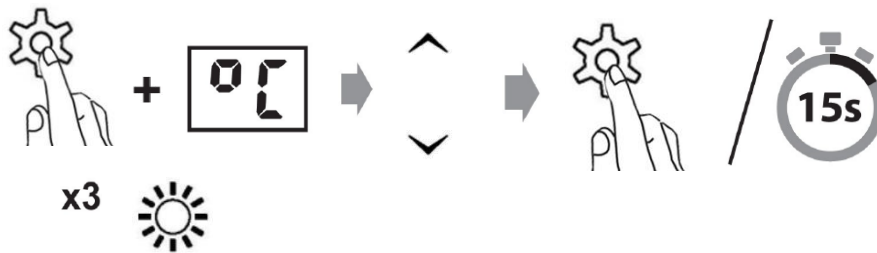
Press and hold  and press  3 times. Enter the desired temperature for daytime setback. Save by pressing  or wait 15 seconds for automatic confirmation.



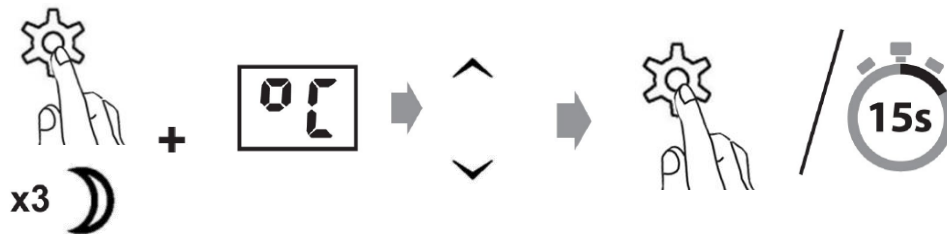

Please follow underneath steps to **change setback temperature – Nighttime:**

Press and hold  and press  3 times. Enter the desired temperature for daytime setback. Save by pressing  or wait 15 seconds for automatic confirmation.



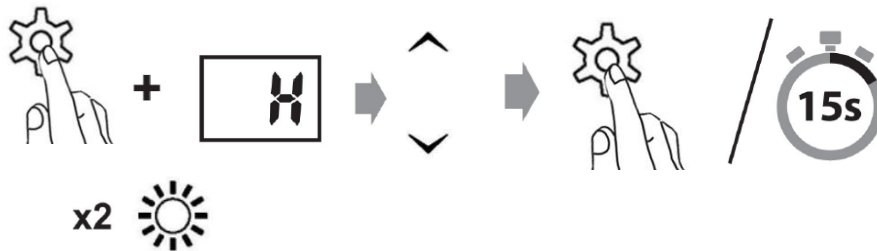

Please follow underneath steps to **change numbers of hours - Daytime:**

Press and hold  and press  2 times. Enter the desired numbers of hours for daytime setback. Save by pressing  or wait 15 seconds for automatic confirmation.



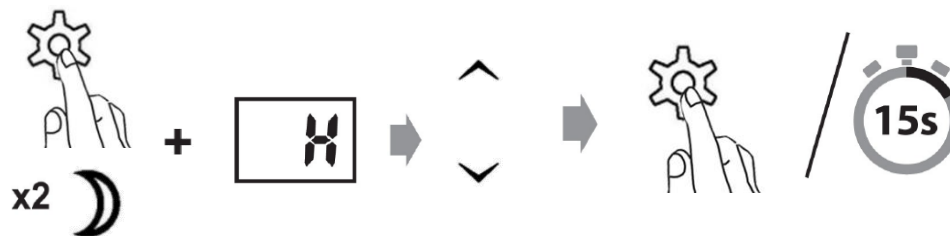

Please follow underneath steps to **change numbers of hours- Nighttime:**

Press and hold  and press  2 times. Enter the numbers of hours for nighttime setback. Save by pressing  or wait 15 seconds for automatic confirmation.



2.2.2 Cancel (skip) setback period

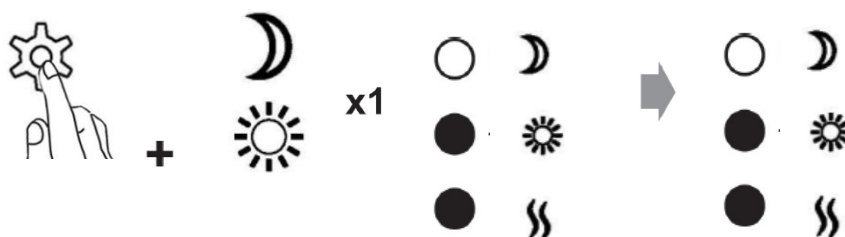

Press and hold  and press  or  once (depending on which setback period you want to cancel).



*The heater will skip an active setback period or the next setback period.

*During the next setback period will the heater automatically resume the programmed temperature reduction.

2.2.3 Delete a setback program

Press and hold  or  (depending on which setback period you want to cancel) for 3 seconds.

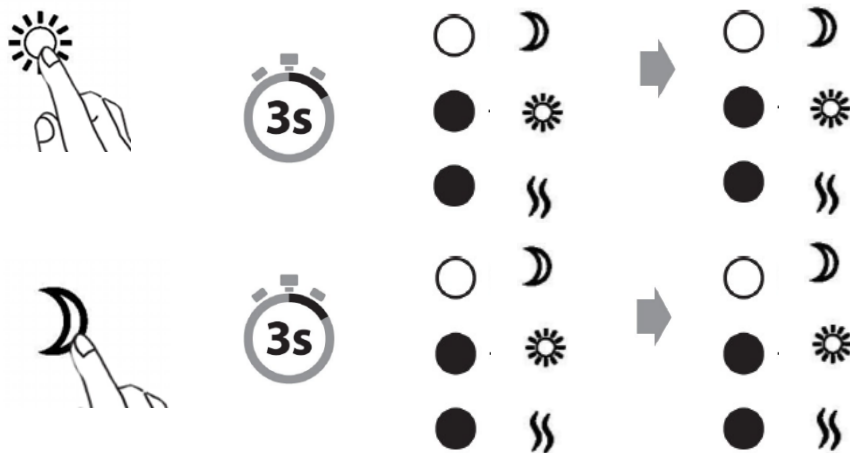

2.2.4 Week timer



The heater has a week timer function. After set daytime/nighttime setback for each day of the week (Monday to Sunday), it will repeat the same settings in the next weeks.



2.2.5 Open window function

The heater has an open window function.

If you open a window widely in the space where the heater is located and the temperature drop 2 °C or more than 2°C in two minutes, a sensor will detect the sharp drop in temperature. The heater will switch out automatically and show **FO** in the display.

The heater will be reignited automatically after 10 minutes. However you can manually relight the radiator before the 10 minutes end by pressing . The icon **FO** disappears and shows the previous operation mode.

When Default setting of open window function is closed. Press and hold  button for 5 seconds. The display shows **FO**, then press  button to open “open window function” and the display shows icon “ON” and will flash for 15 seconds to confirm automatically or you can press  to confirm directly.

If the open window function is opened and you want to close then press and hold  button for 5 seconds. The display shows **FO**. Then press  button to close the open window function and the display shows icon “OFF” and will flash for 15 seconds to confirm automatically or you can press  to confirm directly.

2.2.6 Resetting the heater

Turn off the heater's main switch. Press and hold  while you turn on the heater's main switch.

2.2.7 Memory function

The heater remembers free mode’s temperature settings and will automatically return to the desired temperature after a power failure. But it will not remember the settings for day mode and night mode.

3. Maintenance and storing

1. Always disconnect the appliance and let it completely cool down before any maintenance or storing.
2. Use a vacuum cleaner to remove dust on grilles.
3. Clean the outside of the unit with a damp cloth and then dry it with a dry cloth. Never immerse the unit in water, nor let water drip into the unit. Avoid using detergents to clean the heater. Never let any water get inside cause this can be hazardous.
4. If you do not use the device for a long period, put back the unit and the instruction manual to the original carton and store in a dry and ventilated place.
5. Do not place any heavy items on top of carton during storing as this may damage the appliance.

4. Recycling (Disposal of the product)



Old electric and electronic devices often contain valuable materials. However, they also contain harmful substances that were necessary for their functionality and safety. If these are placed with the non-recyclable waste or disposed of incorrectly, they can be harmful to human health and the environment. Never place your device with the non-recyclable waste.

Remark: Use the collection points available in your community and recycle old electric and electronic devices. Contact your town hall, the local waste disposal company or your dealer for more information. Make sure that your old device, until it's picked up, is safely stored out of reach of children.

5. Warranty

We provide a warranty of 24 months for this product. The warranty starts on the date of purchase and is intended for faults due to production or the used materials. Your statutory warranty rights in accordance with § 439 ff. BGB-E will remain unaffected by this.

The warranty does not apply to damages as a result of improper handling or use, nor to malfunctions that only have a minor effect on the functionality or value of the product. Normal wear and tear, transport damage, to the extent that we are not responsible for this, as well as damages caused by repairs not performed by us, are also excluded from the warrant.

This device is designed for household use and has the right performance levels. Any use in commercial situations is only covered by the warranty if the device is not put under a heavier strain than in a household situation. The device is not intended for additional commercial use. In the case of well-founded complaints, we will repair the defective device at our discretion or replace it with a device that shows no problems.

All possible manufacturing faults must be reported within 14 days of delivery. All further claims are excluded. When invoking the warranty, please contact us first before sending us the product (you must always provide us with proof of purchase).

6. Technical Specifications:

Model	99401
Rated Voltage	220V - 240V~
Rated Frequency	50 Hz
Rated Power	2000W
IP rating	IP24

7. Service

If you have any further questions regarding the product after having read the user's manual, please contact the Trebs customer service on www.trebsshop.com

8. CE regulations



Products with the CE marking comply with the EMC Directive (2014/30/EU) and the Low Voltage Directive (2014/35/EU) issued by the Commission of the European Community.

Hereby, Commaxx BV, Wiebachstraat 37, 6466 NG Kerkrade, The Netherlands, declares that this product is in compliance with the essential requirements. The declaration of conformity may be consulted on techdoc@commaxxgroup.com