

Lenco

**KANNETTAVA FM-STEREORADIO
CD- JA KASSETTISOITTIMELLA
SCD-971**

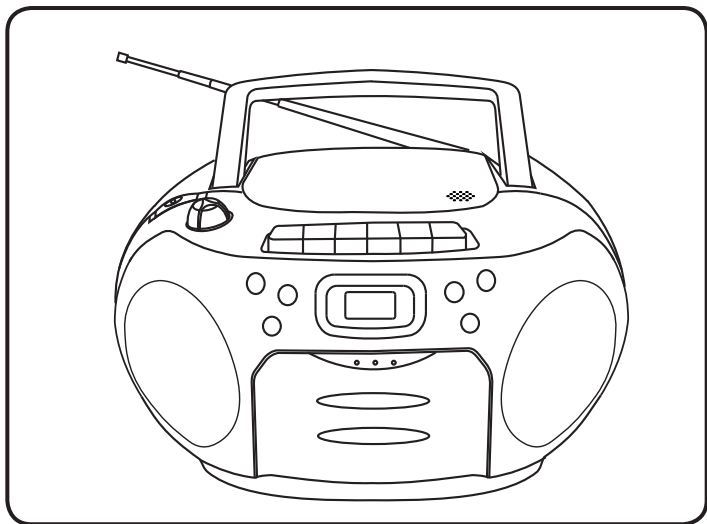

KÄYTTÖOHJE

Lisätiedot ja tuki www.lenco.com

VAROITUS

LUOKAN 1 LASERTUOTE

LUOKAN 1 LASERTUOTE
APPAREIL À LASER DE CLASSE 1
PRODUCTO LASER DE CLASE 1

HUOMIO
NÄKYMÄTÖNTÄ LASERSÄTEILYÄ
KUN AUKI JA LUKITUKSET
ON OHITETTU.
VÄLTÄ ALTISTUMISTA SÄTEELLE



Tämä tuote sisältää matalatehoisen laserlaitteen.

Varoitus: Älä koske linssiin.

ÄLÄ HEITÄ PARISTOJA TULEEN!

HUOMIO

Muiden kuin tässä oppaassa määritettyjen säätimien tai säätöjen käyttö tai muiden toimenpiteiden suorittaminen voi johtaa vaaralliseen säteilylle altistumiseen.

VAROITIMET ENNEN KÄYTTÖÄ

PIDÄ NÄMÄ OHJEET MIELESSÄ:

1. Älä peitä tai tuki mitään tuuletusaukkoja. Kun laitat laitteen hyllylle, jätä 5 cm vapaata tilaa laitteen ympärille.
2. Asenna mukana toimitetun käyttöoppaan mukaisesti.
3. Pidä laite etäällä lämmönlähteistä, kuten pattereista, lämmittimistä, uuneista, kynttilöistä ja muista lämpöä tuottavista tuotteista tai avotulesta. Laitetta voidaan käyttää vain lauhkeassa ilmastossa. Äärimmäisen kylmiä tai lämpimiä ympäristöjä tulee välttää. Käyttölämpötila-alue on 0–35 °C.
4. Vältä laitteen käyttämistä lähellä voimakkaita magneettikenttiä.
5. Sähköstaattinen purkaus voi häiritä laitteen normaalia käyttöä. Jos näin on, nollaa ja käynnistä laite yksinkertaisesti käyttöohjeen mukaisesti. Käsittele tiedostoja lähetyksen aikana varoen ja ympäristössä, jossa ei ole staattista sähköä.
6. Varoitus! Älä koskaan työnnä mitään esinettä tuoteeseen tuuletusaukkojen tai muiden aukkojen kautta. Korkea jännite virtaa tuotteen läpi ja esineen työntäminen sisälle voi aiheuttaa sähköiskun ja/tai oikosulun sisäosista. Samasta syystä älä kaada vettä tai nestettä tuotteen päälle.
7. Älä käytä märissä tai kosteissa tiloissa, kuten kylpyhuoneissa, höyryisissä keittiöissä tai uima-altaiden lähellä.
8. Laitetta ei saa altistaa pisaroille tai roiskeille. Nesteitä sisältäviä esineitä, kuten maljakkoja, ei saa asettaa laitteen päälle tai sen lähelle.
9. Älä käytä tätä laitetta, jos kosteuden tiivistymistä voi tapahtua. Jos laitetta käytetään lämpimässä, kosteassa tilassa, vesipisaroita tai kondensaatiota voi esiintyä laitteen sisällä, eikä laite ehkä toimi oikein. Kytke laite pois päältä 1–2 tunniksi ennen kuin kytket virran uudelleen päälle: laitteen pitää olla kuiva ennen virran kytkemistä.
10. Vaikka tämä laite on valmistettu erittäin huolellisesti ja tarkistettu useita kertoja ennen tehtaalta toimittamista, on silti mahdollista, että ongelmia voi esiintyä, kuten kaikissa sähkölaitteissa. Jos huomaat savua, liiallista lämmön kertymistä tai muita odottamattomia ilmiöitä, irrota pistoke välittömästi pistorasiasta.
11. Tätä laitetta on käytettävä virtalähteellä, joka vastaa tekniisiä tietoja. Jos et ole varma kodissasi käytettävästä virtalähteestä, ota yhteys jälleenmyyjään tai paikalliseen sähköyhtiöön.
12. Suojaa eläimiä. Eläimet voivat pureskella virtajohtoja.
13. Käytä laitteen puhdistamiseen pehmeää, kuivaa liinaa. Älä käytä liuottimia tai bensiinipohjaisia tuotteita. Voimakkaiden tahrojen poistamiseksi voit käyttää laimeaan pesuaineeseen kostutettua liinaa.
14. Toimittaja ei ole vastuussa vahingoista tai kadonneista tiedoista, jotka johtuvat toimintahäiriöistä, väärinkäytöstä, laitteen muutoksista tai paristojen vaihdosta.
15. Älä katkaise yhteyttä, kun laite alustaa tai siirtää tiedostoja. Muussa tapauksessa tiedot voivat vioittua tai kadota.
16. Jos laitteessa on USB-toistotoiminto, USB-muistitikku on kytkettävä suoraan laitteeseen. Älä käytä USB-jatkojohtoa, koska se voi aiheuttaa häiriöitä ja johtaa tietojen menettämiseen.
17. Arvokelpi on merkitty laitteen pohjaan tai takapaneeliin.
18. Tätä laitetta ei ole tarkoitettu sellaisten henkilöiden (mukaan lukien lapset) käyttöön, joilla on fyysisiä, aistinvaraisia tai henkisiä häiriöitä tai joilla ei ole kokemusta tai tietoa, jollei heidän turvallisuudestaan vastaava henkilö valvo heitä tai ole antanut heille ohjeita laitteen käytöstä.
19. Tämä tuote on tarkoitettu yksityiskäyttöön, ei kaupalliseen tai teolliseen käyttöön.
20. Varmista, että yksikkö on säädetty vakaaseen asentoon. Takuu ei kata vahinkoja, jotka aiheutuvat tuotteen käytöstä epävakaassa asennossa, tärinästä tai iskuista tai tässä käyttöoppaassa olevien varoitusten tai varoitimien noudattamatta jättämisestä.
21. Älä koskaan poista laitteen koteloa.
22. Älä koskaan aseta laitetta muiden sähkölaitteiden päälle.

23. Pidä muovipussit poissa lasten ulottuvilta.
24. Käytä vain valmistajan määrittelemiä lisäosia/lisävarusteita.
25. Jätä huolto pätevän huoltohenkilön suoritettavaksi. Huoltoa tarvitaan, kun laite on jotenkin vaurioitunut, esimerkiksi virtajohto tai pistoke on vaurioitunut, nestettä on roiskunut tai esineitä on pudonnut laitteeseen, laite on altistunut sateelle tai kosteudelle, se ei toimi normaalisti tai se on pudonnut.
26. Pitkäaikainen altistuminen musiikkisoittimien voimakkailla äänillä voi johtaa tilapäiseen tai pysyvään kuulonmenetykseen
27. Jos tuotteen mukana tulee virtajohto ja vaihtovirtaverkkolaite:
Jos ilmenee ongelmia, irrota vaihtovirtajohto ja ota yhteys pätevään henkilöstöön.
Älä astu verkkolaitteen päälle tai jätä sitä puristuksiin. Ole erittäin varovainen, erityisesti pistokkeiden ja kaapelin ulostulokohdan lähellä. Älä laita raskaita esineitä verkkolaitteen päälle, ne voivat vaurioittaa sitä. Pidä laite kokonaan poissa lasten ulottuvilta! Virtajohdolla leikkiessään he voivat loukkaantua vakavasti.
Irrota laitteen virtajohto ukkosmyrskyn aikana tai kun sitä ei käytetä pitkään aikaan.
Pistorasian tulee sijaita lähellä laitetta ja siihen tulee päästä helposti käsiksi.
Älä ylikuormita pistorasioita tai jatkojohtoja. Ylikuormitus saattaa aiheuttaa tulipalon tai sähköiskun.
Luokan 1 mukaiset laitteet on kytkettävä suojamaadoitettuun pistorasiaan.
Luokan 2 mukaiset laitteet eivät vaadi maadoitettua liitäntää.
Pidä aina kiinni pistokkeesta, kun vedät sen irti pistorasiasta. Älä vedä virtajohdosta. Se voi aiheuttaa oikosulun. Älä käytä vaurioitunutta virtajohtoa tai pistoketta tai löysää pistorasiaa. Ne saattavat aiheuttaa sähköiskun.
28. Jos tuote tai sen mukana tuleva kaukosäädin sisältää nappiparistoja:
Varoitus: "Älä niele paristoja. Kemiallisen palovamman vaara" tai vastaava.
[Mukana toimitettu kauko-ohjain] Tämä tuote sisältää nappipariston. Jos nappiparisto nielläään, se voi aiheuttaa vakavia sisäisiä palovammoja jo kahdessa tunnissa, ja voi johtaa kuolemaan.
Pidä sekä uudet että vanhat paristot ja akut poissa lasten ulottuvilta.
Jos paristolokero ei sulkeudu kunnolla, lopeta tuotteen käyttö ja pidä tuote poissa lasten ulottuvilta.
Jos epäilet, että paristoja tai akkuja on nieltä tai työnnetty johonkin kehon aukkoon, hakeudu välittömästi lääkäriin.
29. Huomio paristojen tai akkujen käytöstä:
Räjähdyksivaara, jos paristo tai akku asetetaan väärin. Vaihda vain samanlaiseen tai vastaavaan tyyppiseen.
Paristoa tai akkua ei saa altistaa korkeille tai matalille ääriämpötiloille tai matalalle ilmanpaineelle suurissa korkeuksissa käytön, varastoinnin tai kuljetuksen aikana.
Pariston tai akun vaihtaminen väärän tyyppiseen voi johtaa räjähdyksen tai syttyvän nesteen tai kaasun vuotamiseen.
Paristojen tai akkujen hävittäminen tuleen tai kuumaan uuniin tai paristojen tai akkujen mekaaninen murskaaminen tai leikkaaminen voi johtaa räjähdykseen.
Paristojen tai akkujen jättäminen erittäin kuumaan ympäristöön voi johtaa räjähdykseen tai syttyvän nesteen tai kaasun vuotamiseen.
Paristojen tai akkujen altistaminen erittäin matalalle ilmanpaineelle voi johtaa räjähdykseen tai syttyvän nesteen tai kaasun vuotamiseen.
Ympäristönsuojeluun liittyvät asiat on huomioitava paristojen ja akkujen hävittämisessä.

ASENTAMINEN

Pura kaikki osat pakkauksesta ja poista suojamateriaalit.

Älä yhdistä laitetta sähkövirtaan ennen kuin tarkistat jännitteen ja ennen kuin kaikki liitännät on tehty.

SÄÄTIMIEN SIJAINNIT

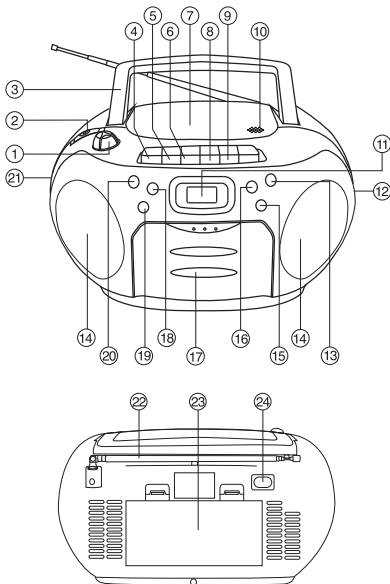

1. ÄÄNENVOIMAKKUUDEN SÄÄDIN
2. TOIMINTOKYTKIN
3. KANTOKAHTA
4. KASETTI TAUKO **||**
5. KASETTIN PYSÄYTYS/POISTO **■ ▲**
6. KASETTI PIKAETEENPÄIN **◀◀**
7. CD-LUUKKU
8. KASETTI TAAKSEPÄIN **▶▶**
9. KASETTIN TOISTO **◀**
10. CD - LUUKUN AVAAMIS- / SULKEMISALUE
11. LCD-NÄYTTÖ
12. VIRITYKSEN SÄÄTÖ
13. OHJELMA/AJANSÄÄTÖ/TOISTOTILA -PAINIKE
14. KAIUTIN
15. CD SEURAAVA -PAINIKE **▶▶**
16. TOISTO/TAUKO **||** -PAINIKE
17. KASETTILUUKKU
18. CD-PYSÄYTYS **■** -PAINIKE
19. CD EDELLINEN PAINIKE **◀◀**
20. VALMIUSTILAPAINIKE
21. KUULOKELIITÄNTÄ
22. TELESKOOPPIANTENNI
23. PARISTOLOKERO
24. AC-LIITÄNTÄ

VIRTALÄHDE

KODIN VIRTALÄHTEEN KÄYTTÄMINEN

Tarkista ennen käyttöä, että laitteen nimellinen jännite vastaa paikallista jännitettä.

Huomaa: Pistoketta käytetään virran katkaisulaitteena.

Katkaisulaitteen on oltava helposti käytettävissä.

PARISTOJEN KÄYTTÄMINEN

Irrota AC-virtajohto laitteen AC-tulosta. Paristovirta katkeaa automaattisesti, kun johto on liitettynä.

paristolokeron kansi

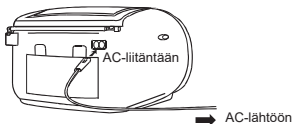
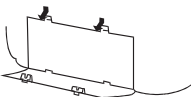

Kun äänenvoimakkuus vähenee tai ääni vääristyy, vaihda kaikki paristot uusiin.

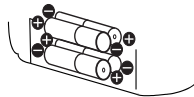

Aseta kahdeksan UM-2 (C-kokoista) -paristoa.

JÄRJESTELMÄN KYTKEMINEN PÄÄLLE/POIS PÄÄLTÄ

Kytke ääni päälle painamalla VALMIUSTILA-painiketta. Voit valita äänitilaksi CD- tai RADIO JA KASETTI -tilan käyttämällä TOIMINTOKYTKINTÄ virran ollessa päällä. Äänitila näytetään näytössä. Kytke laite pois päältä painamalla VALMIUSTILA-painiketta. Näytössä näkyy OFF (pois päältä) ja sen jälkeen nykyinen kellonaika.



VALMIUSTILA

KELLONAJAN SÄÄTÄMINEN

Kellonaika näkyy valmiustilan aikana LCD-näytössä.

1. Pidä OHJELMA/AJANSÄÄTÖ/TOISTOTILA -painiketta painettuna,
2. Paina ►► SEURAAVA tai ◀◀ EDELLINEN valitaksesi 12 tunnin tai 24 tunnin näytön.
3. Paina OHJELMA/AJANSÄÄTÖ/TOISTOTILA -painiketta, tunnin numerot vilkkuvat.
4. Säädä tunnit painamalla ►► SEURAAVA tai ◀◀ EDELLINEN.
5. Paina OHJELMA/AJANSÄÄTÖ/TOISTOTILA -painiketta, minuuttien numerot vilkkuvat.
6. Säädä minuutit painamalla ►► SEURAAVA tai ◀◀ EDELLINEN.
7. Paina OHJELMA/AJANSÄÄTÖ/TOISTOTILA-painiketta uudelleen, oikea kellonaika näkyy näytössä.



LCD-näyttö



AJANSÄÄTÖ

ÄÄNENVOIMAKKUUDEN SÄÄTÄMINEN

ÄÄNENVOIMAKKUUDEN SÄÄTÖ



ÄÄNENVOIMAKKUUS

YKSITYINEN KUUNTELU

Liitä kuulokkeet (ø 3,5 mm:n stereo-miniliitin) KUULOKE-liitäntään.

Kaiuttimet kytkeytyvät automaattisesti pois päältä, kun kuulokkeet liitetään.

RADION KUUNTELEMINEN

1. Kytke laite päälle painamalla VALMIUSTILA-painiketta.



VALMIUSTILA

2. Aseta RADIO

TOIMINNOT
RADIO



LCD-näyttö



3. Viritä asema.

VIRITYS



4. Säädä ääni.



ÄÄNENVOIMAKKUUS

FM

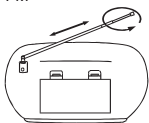

KUUNTELUN JÄLKEEN

Kytke laite pois päältä painamalla VALMIUSTILA-painiketta.

CD-LEVYN TOISTAMINEN

1. Kytke laite päälle painamalla VALMIUSTILA-painiketta.



2. Aseta CD

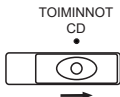

3. Avaa levypidike painamalla CD-luukun avaamisaluetta.



4. Aseta levy etikettipuoli ylöspäin.

5. Sulje levypidike. Levy pyörii ja levyn kappaleiden kokonaismäärä näkyy näytössä.



6. Paina TOISTO/TAUKO -painiketta. Kappaleen numero "01" ja symboli "▶" näkyvät näytössä normaalin CD-levyn toiston aikana.



LCD-näyttö

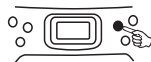

TOISTON KESKEYTTÄMINEN

Paina Toisto/tauko -painiketta, symboli "▶" vilkkuu. Jatka toistoa painamalla painiketta uudelleen.



LCD-näyttö

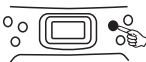

TOISTO/TAUKO

TOISTON PYSÄYTTÄMINEN

Paina PYSÄYTYS -painiketta, levyn kappaleiden kokonaismäärä näkyy näytössä.



OHITTAMINEN KAPPALEEN ALKUUN

- Paina jompaakumpaa ohituspainikkeista halutun ohitussuunnan mukaisesti.
- Toisto jatkuu alkaen valitusta kappaleesta.
- Kun -painiketta painetaan kerran toiston aikana, edellinen kappale alkaa uudelleen.
- Kun -painiketta painetaan kerran toiston aikana, seuraava kappale toistetaan.

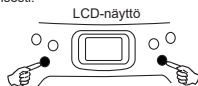

LCD-näyttö

KAPPALEEN SISÄLLÄ OLEVAN KOHDAN ETSIMINEN

- Pidä tai painettuna toiston aikana ja vapauta painike heti, kun tunnistat haluamasi kohdan. Normaali CD-toisto jatkuu tästä kohdasta.

Laite sammuu automaattisesti noin 30 minuutin kuluttua, jos sille ei tehdä mitään (pysäytystilassa/CD-luukku auki).

TOISTA UDELLEEN, TOISTA KAIKKI UDELLEEN JA MIKSATTU TOISTO

Paina TOISTOTILA-painiketta CD-levyn toiston aikana. CD toistaa yhden kappaleen toistuvasti tai kaikki kappaleet toistuvasti satunnaisesti.

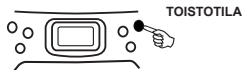

NORMAALI CD-LEVYN TOISTO

Tilajärjestys TOISTA UUD. >> TOISTA KAIKKI UUD. >> MIKSAUS >> TYHJENNÄ.

Toista uudelleen 1-tilan aikana näytössä näkyy



Miksaustilan aikana näytössä näkyy



LCD-näyttö

Toista uudelleen 2-tilan aikana näytössä näkyy

LCD-näyttö



OHJELMOITU TOISTO

OHJELMOITU TOISTO

NORMAALI CD-LEVYN TOISTO

Ohjelmoitu toisto mahdollistaa levyn kappaleiden toistamisen halutussa järjestyksessä. Enintään 20 kappaletta voidaan ohjelmoida.

1. Paina "OHJELMA"-painiketta.
2. Valitse haluamasi kappaleen numero painamalla "SEURAAVA" ja "EDELLINEN" -painikkeita.
3. Tallenna kappale muistiin painamalla "OHJELMA"-painiketta uudelleen.
4. Toista vaiheita 2 ja 3, kunnes kaikki halutut kappaleet on ohjelmoitu.
5. Aloita toisto painamalla "TOISTO/TAUKO"-painiketta. LCD-näytössä näkyy ►, "OHJELMA" ja kappaleen numero.
6. Pysäytä ohjelmoitu toisto painamalla "PYSÄYTYS"-painiketta.

7. Jatka ohjelmoitua toistoa "TOISTO/TAUKO"-painiketta.
8. Avaa CD-luukku, kytke CD-soitin pois päältä tai paina PYSÄYTYS-painiketta kahdesti tyhjentääksesi ohjelmoinnin muistista.

Huomaa: Ohjelmointi voidaan tehdä vain, kun soitin on pysäytystilassa.



LCD-näyttö



LCD-näyttö
"OHJELMA"

Huomautus CD-R-/RW-levyistä

- CD-R-/RW-muodon määrittely/tuotanto ei ole standardoitu, joten toiston laatua ja suorituskykyä ei taata.
- Valmistaja ei ole vastuussa CD-R-/RW-levyn toistettavuudesta johtuen tallennusolosuhteista, kuten tietokoneen suorituskyvystä, kirjoitusohjelmistosta, mediaominaisuuksista jne.
- Älä kiinnitä teippiä tai tarraa CD-R-/RW-levyn kummallekään puolelle. Se voi aiheuttaa toimintahäiriön.
- On suositeltavaa tallentaa vain äänitiedostoja CD-R-/RW-levyille lukemisen helpottamiseksi.

NAUHAN TOISTO

1. Aseta KASETTI

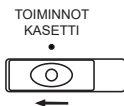

2. Työnnä kasetti paikoilleen.



Laitte kytkeytyy pois päältä automaattisesti noin 250 minuutin kuluttua.

3. Paina ◀ TOISTO -painiketta.

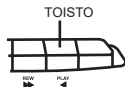

TOISTON PYSÄYTTÄMINEN

Paina PYSÄYTYS/POISTO-painiketta.

TOISTON KESKEYTTÄMINEN

Paina TAUKO-painiketta.

Jatka toistoa painamalla TAUKO-painiketta uudelleen.

PIKAKELAUS

Paina TAAKSEPÄIN- tai PIKAETEENPÄIN-painiketta.

Pysäytä kelaus haluttuun kohtaan painamalla PYSÄYTYS/POISTO-painiketta.

KUNNOSSAPITO

CD-LEVYN PUHDISTUS

Jos CD-levy hyppii tai ei soi, levy on ehkä puhdistettava. Pyyhi levy ennen toistoa puhdistusliinalla levyn keskeltä ulospäin. Säilytä levy kotelossaan toiston jälkeen.



CD-LINSSIN PUHDISTAMINEN

Jos CD-linssi on pölyinen, puhdista se harjapuhaltimella. Puhalla useita kertoja linssiin ja poista pöly harjalla. Sormenjäljet voidaan poistaa alkoholiin kostutetulla pumpulipuikolla.

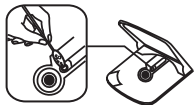

LAITTEEN PUHDISTAMINEN

Älä käytä haittuvia kemikaaleja tähän laitteeseen. Puhdista pyyhkimällä kevyesti pehmeällä liinalla.

TÄRKEÄ HUOMAUTUS

Jos näyttöön tulee ilmoitus epänormaalista toiminnasta tai ongelmasta, irrota AC-virtajohto ja poista paristot. Odota vähintään 5 sekuntia ja kytkä sitten AC-virtajohto uudelleen tai asenna paristot takaisin.

VAROITUS

Jos CD-luukku avataan ennen kuin CD-levyn lukeminen on päättynyt, saattaa syntyä jumiumutisia. Tämä korjaantuu sulkemalla CD-luukku.

TEKNISET TIEDOT

KASSETTIOSA

Raidan formaatti:	2-raita stereo
Nauhan nopeus:	4,75 cm/s
Pikaeteenpäin ja taaksepäin aika:	170 s (F-60-nauhat)
Taajuusvaste:	125–8 000 Hz (normaali nauha)

CD

S/R-suhde:	58 dB
Näytteenottotaajuus:	44,1 kHz 8x ylinäytteistys
Kvantisointi:	1-bit DA-muunnin
Laserin aallonpituus:	790 nm

Radio

Taajuusalue:	FM: 87,5–108 MHz
Antenni:	Teleskooppi

Yleistä

Syöttöjännite:	AC 230 V–50 Hz
Virrankulutus:	13 W
Ulostuloteho:	1,2 W+ 1,2 W (RMS)
Kaiuttimen koko:	3"
Kaiuttimen impedanssi:	8 Ohmia
Kuulokkeiden lähtö:	3,5 mm liitäntä
Pariston tiedot:	8 x 1,5 V LR14/C/UM2
Mitat:	288 x 238 x 155 mm (lxsxk)
Paino:	2,2 kg

Commox International pidättää oikeuden muuttaa tämän asiakirjan sisältöä ilman ennakoilmoitusta.

Takuu
Commaxx B.V. tarjoaa huoltoa ja takuuta EU-lainsäädännön mukaisesti, mikä tarkoittaa sitä, että korjausasioissa (sekä takuuajana että sen jälkeen) sinun tulee ottaa yhteyttä paikalliseen jälleenmyyjään.

Tärkeä huomautus: Korjausta vaativia tuotteita ei voi lähettää suoraan Commaxx B.V.:lle.

Tärkeä huomautus: Takuu raukeaa, jos jokin valtuuttamaton huoltoliike avaa tämän laitteen tai tekee sille toimenpiteitä.

Laitte ei sovellu ammattikäyttöön. Kaikki valmistajan antamat takuut evätään, jos laitetta käytetään ammattikäytössä.

Vastuuvapauslauseke

Laitteohjelmiston ja/tai laitteistokomponenttien päivityksiä tehdään säännöllisesti. Tästä syystä jotkin tämän oppaan ohjeista, teknisistä tiedoista ja kuvista eivät ehkä vastaa täysin omaa tilannettasi. Kaikki tämän oppaan kuvat ovat vain viitteellisiä, eivätkä ne välttämättä vastaa todellista tilannetta. Tämän käyttöoppaan kuvaukset eivät oikeuta laillisiin oikeuksiin tai vaateisiin.

Vanhan laitteen hävittäminen



Tämä symboli ilmaisee, että kyseistä sähkötuotetta, paristoa tai akkua ei saa hävittää muun kotitalousjätteen seassa Euroopan alueella. Varmistaaksesi tuotteen, pariston ja akun oikean jätteenkäsittelyn, hävitä ne sähkölaitteiden tai paristojen ja akkujen hävittämistä koskevien paikallisten lakien mukaisesti. Näin autat säästämään luonnonvaroja ja parantamaan ympäristönsuojelun tasoa sähköjätteiden käsittelyssä ja hävittämisessä (sähkö- ja elektroniikkalaiteromudirektiivi).

VAATIMUSTENMUKAISUUSVAKUUTUS

Commaxx ilmoittaa täten, että radiolaitetyyppi [Lenco SCD-971] on direktiivin 2014/53/EU mukainen. EU:n vaatimustenmukaisuusilmoituksen koko teksti on luettavissa seuraavassa internet-osoitteessa:
https://commaxx-certificates.com/doc/scd-971_doc.pdf

RF-tyyppi	Taajuusalue (MHz)	Teho (dBm)
FM	87,5–108	—



VAROITUS:

Älä kuuntele kovalla äänenvoimakkuudella pitkiä aikoja mahdollisten kuulovaurioiden välttämiseksi.

Huolto

Lisätietoa ja tukea saat osoitteesta www.lenco.com
Commaxx B.V. Wiebachstraat 37, 6466 NG Kerkrade, The Netherlands.